

# Lenco

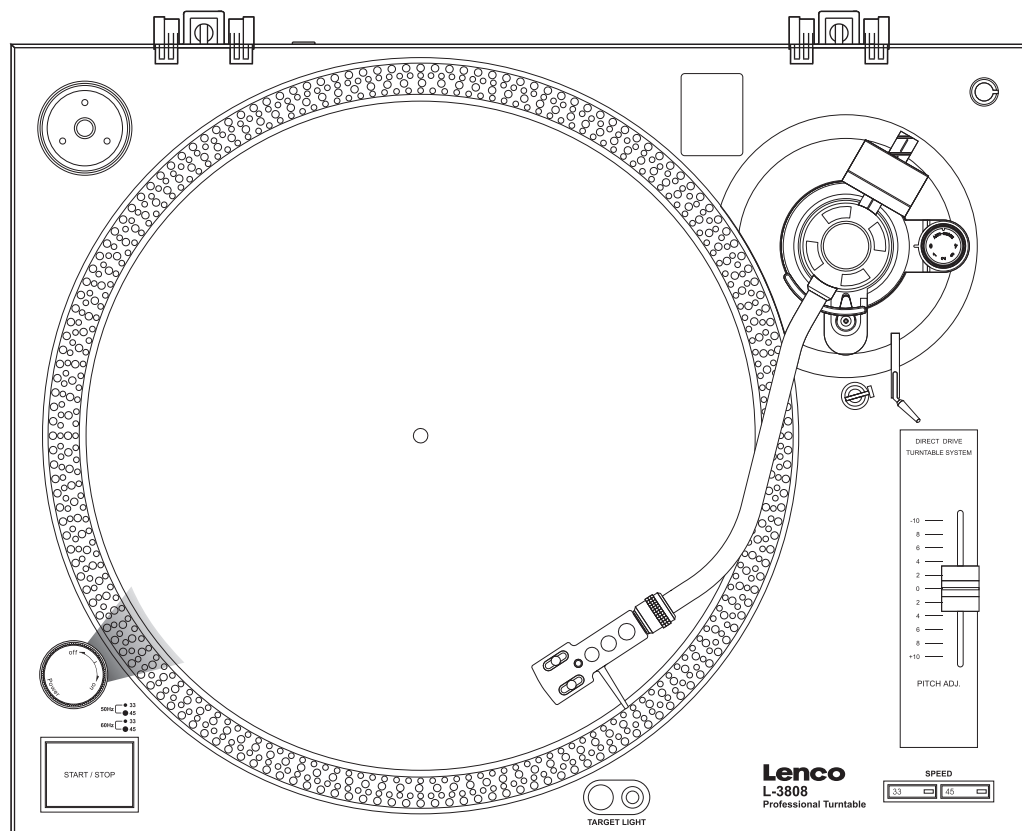

## L-3808

**User Manual Direct Drive Turntable with USB Recording**

**Gebruiksaanwijzing Platenspeler met Directe Aandrijving en USB Codering**

**Benutzerhandbuch Plattenspieler mit Direktantrieb und USB-aufnahme**

**Mode d'emploi Platine a Entrainement Direct avec Encodage USB**

**Manual del Usuario Giradiscos con Tracción Directa y Grabador USB**

# INDEX

English .....	03
Nederlands .....	14
Deutsch .....	25
Français .....	36
Español .....	47

# IMPORTANT SAFETY PRECAUTIONS

## CAUTION:

Usage of controls or adjustments or performance of procedures other than those specified herein may result in hazardous radiation exposure.

This unit should not be adjusted or repaired by anyone except qualified service personnel.

## PRECAUTIONS BEFORE USE

### KEEP THESE INSTRUCTIONS IN MIND:

1. Do not use this device near water.
2. Clean only with a slightly damp cloth.
3. Do not cover or block any ventilation openings. When placing the device on a shelf, leave 5 cm (2") free space around the whole device.
4. Install in accordance with the supplied user manual.
5. \* Don't step on or pinch the power adaptor. Be very careful, particularly near the plugs and the cable's exit point. Do not place heavy items on the power adaptor, which may damage it. Keep the entire device out of children's reach! When playing with the power cable, they can seriously injure themselves.
6. \* Unplug this device during lightning storms or when unused for a long period.
7. Keep the device away from heat sources such as radiators, heaters, stoves, candles and other heat-generating products or naked flame.
8. Avoid using the device near strong magnetic fields.
9. Electrostatic discharge can disturb normal usage of this device. If so, simply reset and restart the device following the instruction manual. During file transmission, please handle with care and operate in a static-free environment.
10. Warning! Never insert an object into the product through the vents or openings. High voltage flows through the product and inserting an object can cause electric shock and/or short circuit internal parts. For the same reason, do not spill water or liquid on the product.
11. Do not use in wet or moist areas such as bathrooms, steamy kitchens or near swimming pools.
12. Do not use this device when condensation may occur.
13. Although this device is manufactured with the utmost care and checked several times before leaving the factory, it is still possible that problems may occur, as with all electrical appliances. If you notice smoke, an excessive build-up of heat or any other unexpected phenomena, you should disconnect the plug from the main power socket immediately.
14. This device must operate on a power source as specified on the specification label. If you are not sure of the type of power supply used in your home, consult your dealer or local power company.
15. \* The socket outlet must be installed near the equipment and must be easily accessible.
16. \* Do not overload ac outlets or extension cords. Overloading can cause fire or electric shock.
17. \* Devices with class 1 construction should be connected to a main socket outlet with a protective earthed connection.
18. \* Devices with class 2 construction do not require a earthed connection.
19. Keep away from rodents. Rodents enjoy biting on power cords.
20. \* Always hold the plug when pulling it out of the main supply socket. Do not pull the power cord. This can cause a short circuit.
21. Avoid placing the device on any surfaces that may be subject to vibrations or shocks.
22. To clean the device, use a soft dry cloth. Do not use solvents or petrol based fluids. To remove severe stains, you may use a damp cloth with dilute detergent.
23. The supplier is not responsible for damage or lost data caused by malfunction, misuse, modification of the device or battery replacement.
24. Do not interrupt the connection when the device is formatting or transferring files. Otherwise, data may be corrupted or lost.
25. If the unit has USB playback function, the usb memory stick should be plugged into the unit directly. Don't use an usb extension cable because it can cause interference resulting in failing of data.
26. The apparatus shall not be exposed to dripping or splashing and make sure that no objects filled with liquids, such as vases, are placed on or near the apparatus.
27. \* To completely disconnect the power input, the mains plug of the apparatus shall be disconnected from the mains, as the disconnect device is the mains plug of apparatus.
28. If the unit works with battery, Battery shall not be exposed to excessive heat such as sunshine, fire or the like.
29. Attention should be drawn to the environmental aspects of battery disposal.
30. The apparatus can only be used in moderate extremely cold or climates warm environments should be avoided.
31. The rating label has been marked on the bottom or back panel of the apparatus.
32. This device is not intended for use by people (including children) with physical, sensory or mental disabilities, or a lack of experience and knowledge, unless they're under supervision or have received instructions about the correct use of the device by the person who is responsible for their safety.
33. This product is intended for non professional use only and not for commercial or industrial use.
34. Make sure the unit is adjusted to a stable position. Damage caused by using this product in an unstable position or by failure to follow any other warning or precaution contained within this user manual will not be covered by warranty.
35. Never remove the casing of this apparatus.
36. Never place this apparatus on other electrical equipment.
37. Do not use or store this product in a place where it is subject to direct sunlight, heat, excessive dust or vibration.



## IMPORTANT SAFETY PRECAUTIONS

38. Do not allow children access to plastic bags.
39. Only use attachments/accessories specified by the manufacturer.
40. Refer all servicing to qualified service personnel. Servicing is required when the apparatus has been damaged in any way, such as the power supply cord or the plug, when liquid has been spilled or objects have fallen into the apparatus, when the apparatus has been exposed to rain or moisture, does not operate normally, or has been dropped.
41. \*Do not use a damaged power cord or plug or a loose outlet. Doing so may result in fire or electric shock.
42. Prolonged exposure to loud sounds from personal music players may lead to temporary or permanent hearing loss.

### INSTALLATION

- Unpack all parts and remove protective material.
- \*Do not connect the unit to the mains before checking the mains voltage and before all other connections have been made.

\* **Those instructions are related only to products using power cable or AC power adaptor.**

	<b>CAUTION</b> DO NOT OPEN RISK OF ELECTRIC SHOCK		<b>CAUTION:</b> To reduce the risk of electric shock, do not remove any cover. No user-serviceable parts inside. Refer servicing to qualified service personnel only.
--	---	---	---

	The lightning flash with arrowhead symbol within the equilateral triangle is intended to alert the user to the presence of un-insulated "dangerous voltage" within the product's enclosure that may be of sufficient magnitude to constitute a risk of electric shock.
--	--

	The exclamation point within the equilateral triangle is intended to alert the user to the presence of important operation and maintenance (servicing) instructions in the literature accompanying this appliance.
--	--

### CAUTION

To prevent electric shock, do not use this polarized plug with an extension cord, receptacle or other outlet unless the blades can be fully inserted to prevent blade exposure.

## QUICK-START

### *Turntable Quick-Start:*

#### 1. Changing Platter Speed

Use the RPM selectors to change the platter speeds. The 33-rpm and 45-rpm speed selectors change the platter rotation respectively.

#### 2. Starting and Stopping the Platter

Use the START/STOP BUTTON to switch back and forth between platter rotation and pause modes.

#### 3. Pitch Control

- (1) The pitch adjustment is a fine adjustment to the platter's RPMs.
- (2) The pitch adjustment is variable and may be adjusted between -10% and +10% of the platter-selected speed.
- (3) The pitch is changed by sliding the Pitch Slider in an up and down motion.
- (4) The STROBE INDICATORS on the rim of the PLATTER can be used to visual approximate the platter pitch. These indicators are lit by the STROBE INDICATOR PILOT LAMP as they pass by the POWER SWITCH. At different pitch levels each row of STROBE INDICATORS may appear stand still.

**Note: The use of heavy fluorescent lighting directly above the turntable will defeat the STROBE LAMP PILOT LAMP affect indicator accuracy.**

### *Product Service:*

1. Clean the stylus periodically with a soft brush to prevent the accumulation of dust.
2. When sound becomes distorted or noisy, check the stylus. If the stylus is worn out, replace it with a new one.
3. From time to time, the dust cover and turntable cabinet should be wiped down with a soft, dry cloth.
4. Volatile materials should not be used, such as: alcohol, thinner, benzine etc. They may remove the paint or damage the luster.

## SET-UP

Some assembly required before you can begin to use your new unit. Please follow the assembly instruction below before attempting to use you new turntable.

### **ASSEMBLY:**

Before you begin assembly please be sure all parts and accessories have arrived intact.

### **NOTES:**

- Do not connect the AC power plug before assembly has been completed.
- Before turning the power on, make sure once again all the connections and power voltage settings are correct. Always turn off the power when connecting or disconnecting.
- Read this manual carefully before using the unit. Be sure to store the manual in a safe place for future reference.
- Attach a stylus cartridge to the HEADSHELL before assembling the turntable unit.

### **Headshell Assembly:**

When installing a cartridge, refer to the operating instructions of that cartridge. During installation, attach the stylus protector to guard the stylus tip from damage.

Connect the HEADSHELL lead wires to the cartridge terminals. The terminals of cartridges and the HEADSHELL lead wires are color coded. Connect each lead wire to the cartridge terminals of the same color.

White (L+) ..... Left channel +  
Blue (L-) ..... Left channel –  
Red (R+) ..... Right channel +  
Green (R-) ..... Right channel –

### **Turntable Assembly:**

#### 1. REMOVING FROM CARTON:

Carefully remove the main unit with the packing material intact from the box. Remove the packing material once the unit has been removed from the shipping carton. Be sure to locate all the accessories located in the packing material.

#### 2. 45 ADAPTER:

Locate and remove the 45-rpm adapter from the packing material and place it in the 45 adapter cutout on the top of the main unit.

#### 3. TURNTABLE PLATTER:

Remove the turntable platter from the packing material and gently insert the platter into the CENTER SPINDLE on the base of the turntable unit.

#### 4. SLIPMAT:

Remove the black slipmat from the packaging and place it on the PLATTER.

#### 5. HEADSHELL:

Insert the HEADSHELL into the front end of the TONEARM ASSEMBLY. While holding HEADSHELL firmly into the front end of the tonearm assembly, turn the HEADSHELL LOCKING NUT counter- clockwise to firmly secure the HEADSHELL to TONEARM ASSEMBLY.

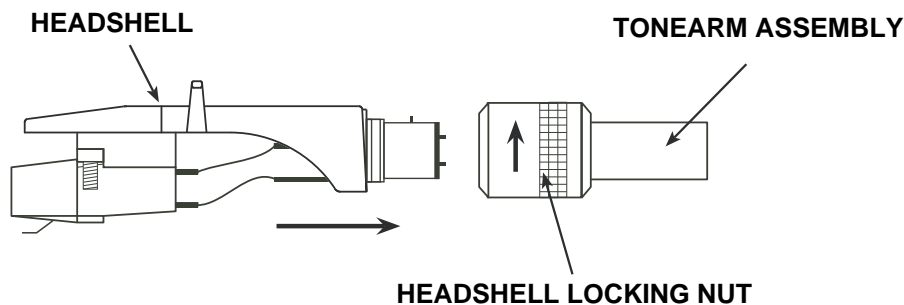

# SET-UP

## 6. COUNTERWEIGHT:

Locate and remove the tonearm COUNTERWEIGHT from the packaging. Slide COUNTERWEIGHT onto the rear of the TONEARM ASSEMBLY. Turn it lightly and it will screw onto the rear shaft of the tonearm.

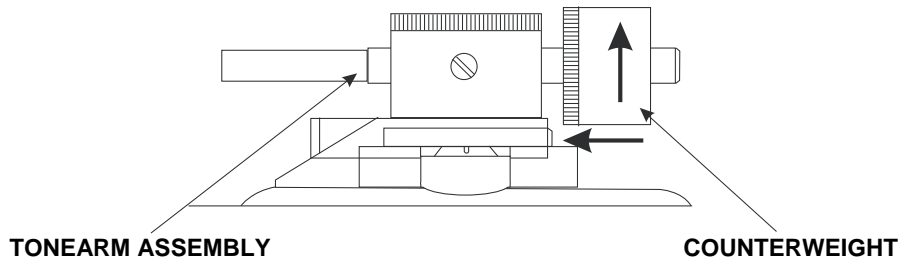

### Turntable Connections:

Before connecting the unit it is advised that you also consult your current equipment instruction manual.

**IMPORTANT:** Be sure to turn off the equipment before you make changes to the different connections.

1. Connect the power cord to an AC outlet.
2. Connect the RCA cable to the PHONO input of your AMPLIFIER when you set the PHONO/ LINE switch to PHONO position. You can also use a line input by setting the PHONO/ LINE switch at the rear of the turntable to LINE.

Output terminals

L (White)

R (Red)

Amplifier (Receiver)

L Channel

R Channel

3. Connect PC via USB cord.

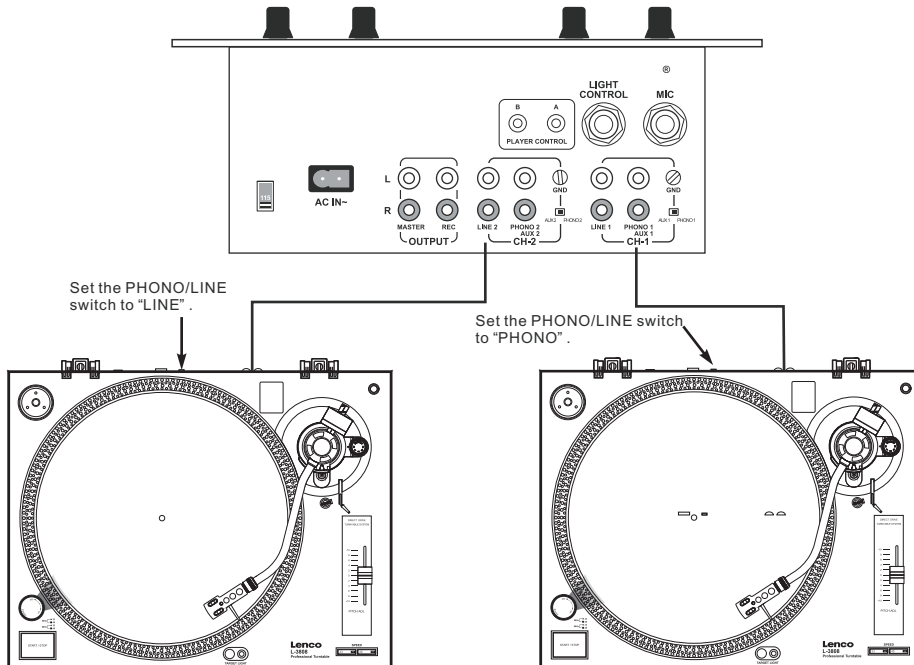

## SET-UP

### ***Turntable Installation:***

1. Do not place the unit in a location where it will be exposed to direct sunlight or near any type of heating appliance.
2. Do not place the unit in a location where there is high humidity or a lot of dust.
3. Cartridge may pick up slight sound pressure or vibrations of near by speakers. For best results, do not install this unit too close to speakers.
4. Install this unit on a horizontal surface that is stable and vibration free.
5. The rubber feet have been specially designed to isolate the unit from excess vibration. The feet may also be used to stabilize the main body horizontally. Adjust the height of the unit by turning the feet in a clockwise or counter-clockwise direction.

### ***Tonearm Balance and Stylus Pressure:***

Adjustment of horizontal zero balance and stylus pressure:

1. Remove the stylus protective cover, if so equipped. Never touch the stylus tip during the adjustment.
2. Lower the TONEARM LEVER.
3. Release the tonearm clamp and release the tonearm from the arm rest.
4. Set the ANTI-SKATE adjustment to zero.
5. Rotate the COUNTERWEIGHT in either direction until the TONEARM is perfectly balanced horizontally (floats freely).
6. Return the TONEARM to the arm rest and lock it in place.
7. Hold the COUNTERWEIGHT stationary with one hand and rotate only the stylus-pressure ring to bring the number "0" of the ring into alignment with the center line on the tonearm rear shaft.
8. Rotate the COUNTERWEIGHT counterclockwise until the scale value corresponding to the recommended stylus pressure.

**Note:** The recommended stylus pressure of the optional cartridge that may have been included with your unit is 2 grams. For all other cartridge systems please refer to the manufactures specification included with the cartridge.

### ***Anti-Skate:***

The anti-skate adjustment prevents the TONEARM ASSEMBLY from skipping across the record from the centrifugal force that is caused spinning rotation of the PLATTER. The ANTI-SKATING control knob should be set to the same value as the stylus pressure. For example if your COUNTERWEIGHT is set to 2.5 grams the ANTI-SKATE value should also be set to 2.5.

# CONTROLS AND FUNCTIONS

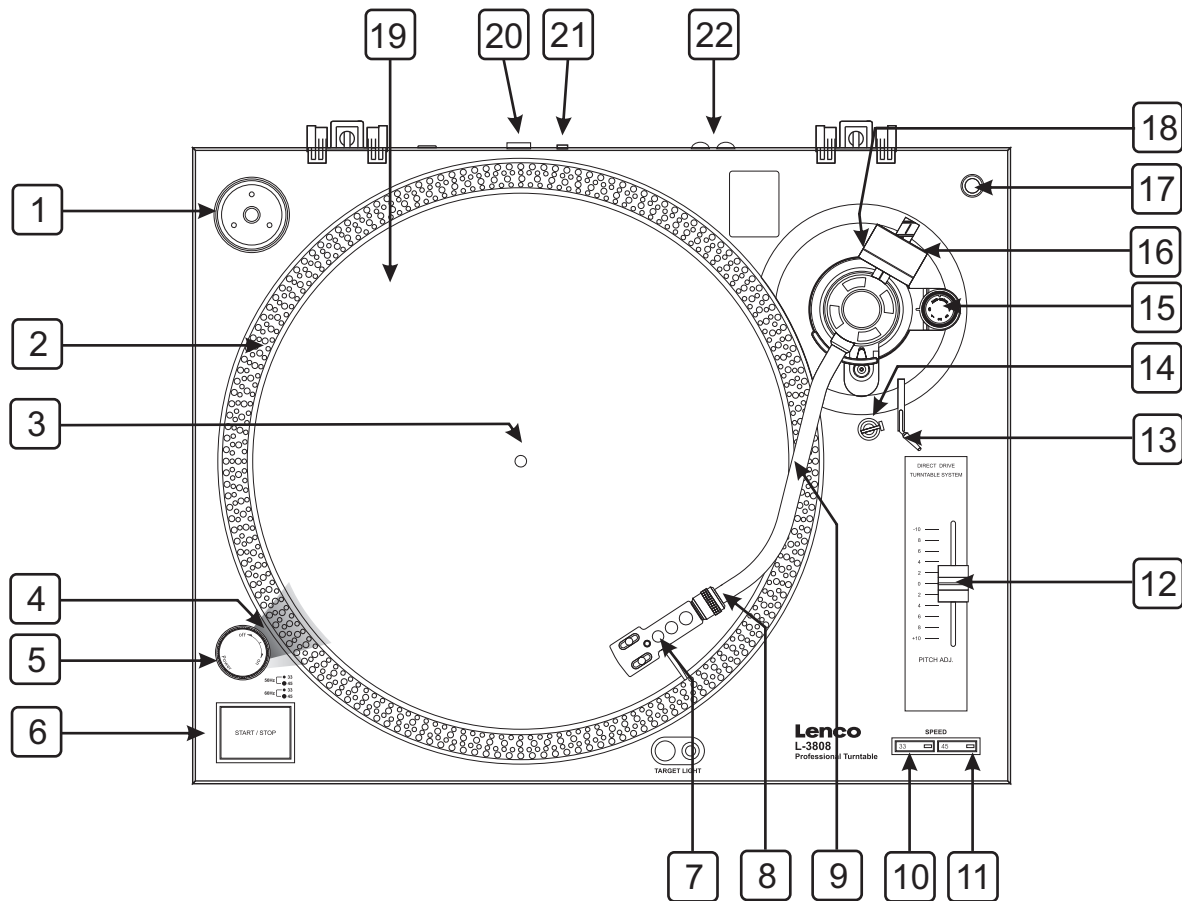

## 1. EP ADAPTER

This adapter allows you to play standard 7" EP vinyl records with large center holes. Place the adapter on the CENTER SPINDLE 7" records.

## 2. STROBE INDICATORS

The PLATTER has four rows of indicators (dots). These indicators are used to visually detail various stages of pitch (speed). The indicators are illuminated by the Strobe Indicator Pilot Lamp. Each row may appear to stand still at different pitch levels.

With the strobe light on, the dots should be steady (not moving) when the speed is correct. When power frequency is 50Hz (for example in Europe), it refers to the 1st row (small dots for speed of 33rpm) and 2nd row (large dots for speed of 45rpm) of the spinning platter, while the 3rd and 4th row are for 60Hz (for example in USA). By adjusting the Pitch on the right side of the control panel, you can adjust the speed.

**Note:** The use of heavy fluorescent lighting directly above the turntable will defeat the Strobe Indicator Pilot Lamp affect indicator accuracy.

## 3. CENTER SPINDLE

This spindle holds the turntable PLATTER records stable and centered.

## 4. STROBE INDICATOR PILOT LAMP

This is lamp specially designed to pulse a beam of light at the STROBE INDICATORS on the turntable PLATTER. This will give the illusion that indicators are not spinning at certain speeds.

## 5. POWER SWITCH

This is a rotary power switch. To turn main power on turn the switch in a clockwise direction. To turn main power off turn the switch in counter-clockwise direction.

## 6. START/STOP BUTTON

This over sized push button controls platter motion. When the unit is turned on the platter will not automatically begin to spin. Pressing the button once will engage the high torque motor and spin the platter, pressing this again will stop the platter.

## 7. STYLUS HEADSHELL

The included HEADSHELL is used to connect your stylus with the tone arm.

## 8. HEADSHELL LOCKING NUT

After attaching the headshell to the tonearm, this locking nut will securely hold the headshell to the tonearm.



## CONTROLS AND FUNCTIONS

### 9. S-SHAPED TONE ARM

The tonearm is the mechanism that holds the HEAD- SHELL and stylus allowing it to glide across a record.

### 10. 33-RPM SPEED SELECTOR BUTTON

Engaging this button will rotate the platter at 33 revolutions per a minute (RPMs). A function LED will glow when this function is activated.

### 11. 45-RPM SPEED SELECTOR BUTTONS

Engaging this button will rotate the platter at 45 RPMs A function LED will glow when this function is activated.

### 12. PITCH ADJUST SLIDER

This slider is used to adjust the playback pitch percentage (platter speed).

### 13. TONEARM LEVER

This lever is used to safely elevates the tone arm above a record surface without endangering a records surface.

### 14. TONEARM CLAMP AND REST

Use this rest to safely hold the tonearm in position during non use and transportation.

### 15. ANTI-SKATE CONTROL

The anti-skate applies inward force to the tonearm to prevent outward skipping across the record due to the centrifugal force cause by platter rotation. The anti-skate value should be equally to that of the stylus counterweight pressure.

### 16. COUNTERWEIGHT

Use the counterweight to balance the tone arm and to adjust the stylus pressure.

### 17. EXTRA STYLUS HOLDER

This cutout has been designed to safely store an extra stylus headshell.

### 18. COUNTERWEIGHT SCALE

\* The counterweight scale must face toward the DJ.

### 19. PLATTER

This platter connects directly to the center spindle. The platter and center spindle holds a vinyl record perfectly center. The platter also spins the record at a consistent speed.

### 20. USB SOCKET (USB cable limit within 3m)

After connecting the Turntable to the computer via USB, you can record your vinyl to your hard disk using software.

### 21. PHONO/LINE SWITCH

This switch is used to change the mode of PHONO OUTPUT or LINE OUTPUT.

When switch is selected as LINE OUTPUT, never connect to a Phono input.



With the PRE-AMP switch at ON never connect to a Phono input.

Audio will be strongly distorted then and there is a risk that Amplifier and/or speakers will be damaged.

### 22. RCA OUTPUT JACKS

The output is switchable PHONO/LINE output. For example: These jacks are used to send a low voltage “phono” level output signal to a mixers “phono” input jacks. Turntables should be connected to “Phono” inputs on a mixer. The red colored RCA jack represents the right channel input and the white represents the left channel input.

# AUDACITY SOFTWARE OVERVIEW

Audacity is free software, licensed under the GNU General Public License (GPL). More information as well as open source code can be found on the CD included or on the web at <http://audacity.sourceforge.net/>

\* **Please ensure you have installed the software before starting.**

## Setting up your PC to work with Audacity

1. Connect an input source to the unit.
2. Connect the USB lead to your computer.
3. Install the Audacity recording software.
4. Open the Audacity program.
5. Select Preference from the Edit tab in the Audacity Menu.

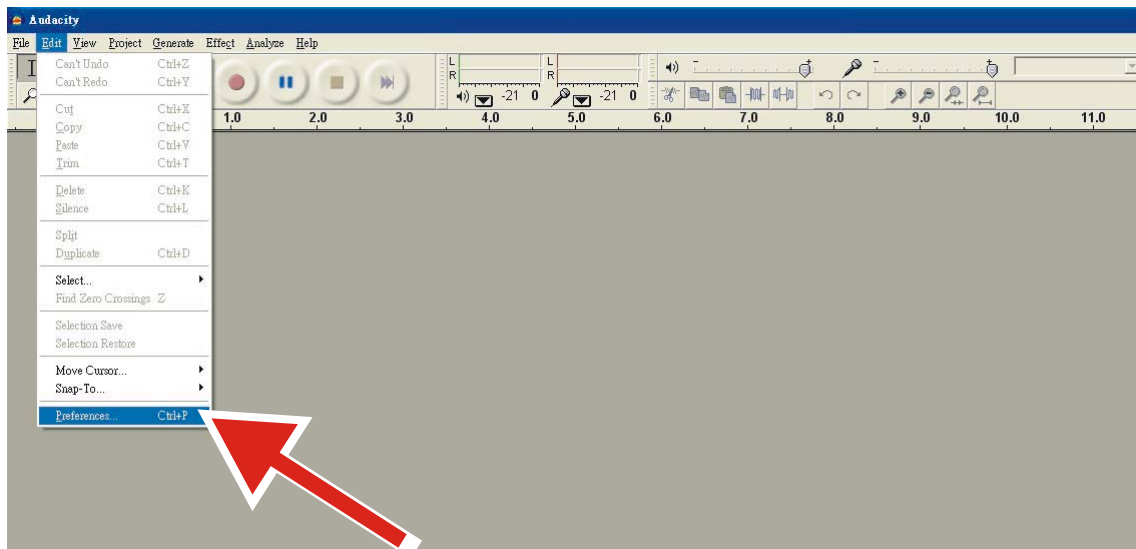

6. Select **Audio I/O** tab at the top left.
  - Under Playback, Device, select **your internal sound card**.
  - Under Recording, Device, select **USB Audio CODEC**.
  - Under Recording, Channels, select **2 (Stereo)**.
  - Check the box marked **Play other tracks while recording new one**.
  - Check the box marked **Software Playthrough**.

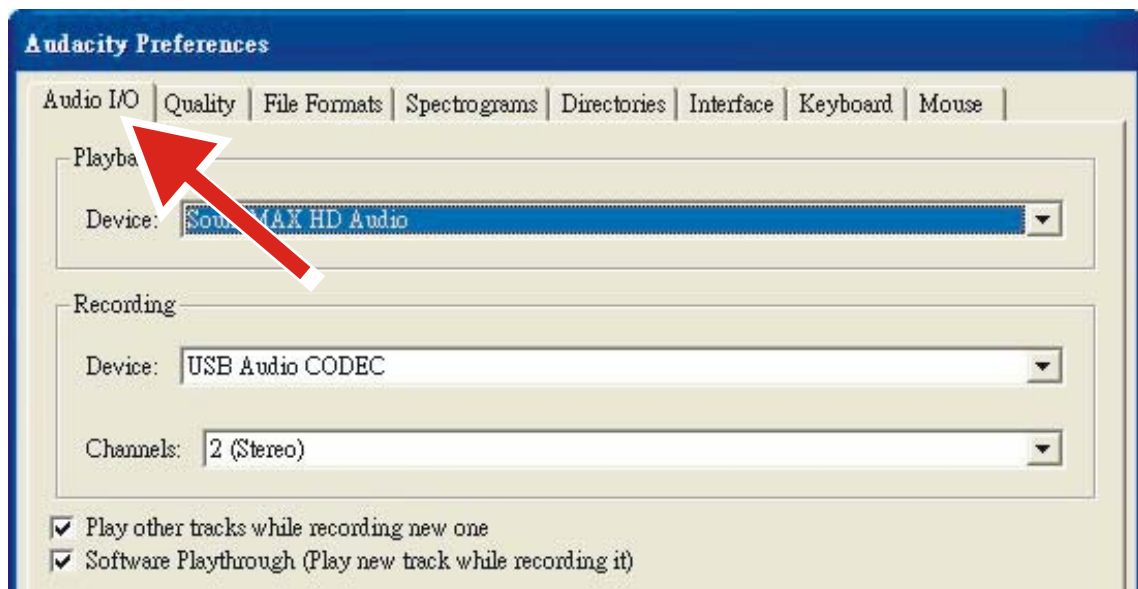

# AUDACITY SOFTWARE OVERVIEW

## Recording Albums with Audacity

### 1. Saving a project

- Audacity writes all the changed and recorded audio to a directory called **Projectname\_data**, which is located right where you saved the project file itself.
- Thus, select **Save Project as** from your Audacity File tab and choose a location and filename for your project.
- Please note that when you startup Audacity fresh, only the “**Save As...**” menu option is available.

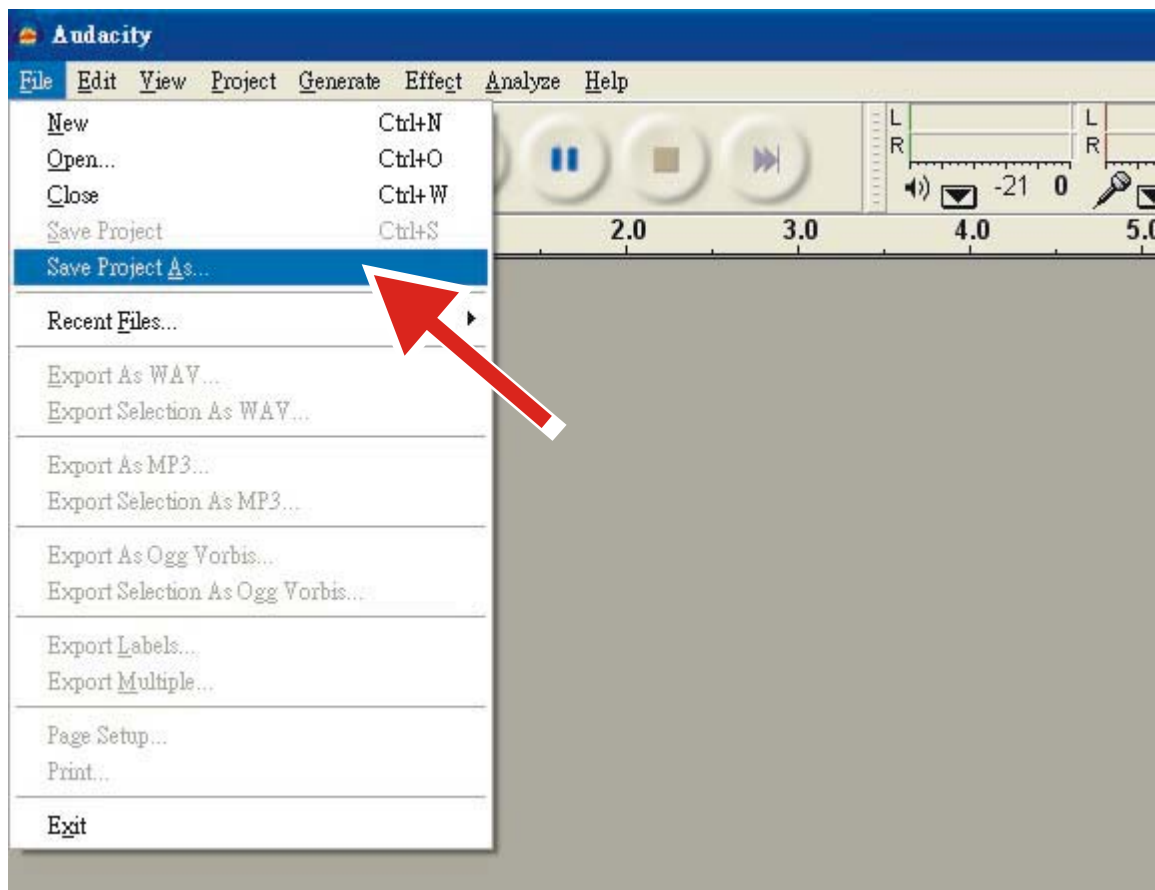

### 2. How to record

- Set your USB turntable up to play the song or album you want to record.

- Click on the red Record button  to begin recording.

- Lower tone arm on USB turntable onto album and track you want to record.

- Click on the blue Pause button  to pause the recording. Press it again to continue.

- Click on the yellow Stop button. 

That's it. You can now play around with your recording and explore the editing capabilities of Audacity. Remember that you can use the Undo function almost without limits while the project is open.

**NOTE:** CD's cannot be burned directly from the Audacity application. Other CD burning applications should be used.

**Remark:** For advanced operation, refer instructions inside CD.

# SPECIFICATIONS

## GENERAL

Model:	Digital USB Turntable
Dimensions:	450(W) x 350(D) x 139(H)mm
Weight:	5.36Kg
Power supply:	AC 230V~ 50Hz (Netherlands); AC 240V~ 50Hz(U.K.)
Power consumption:	11W
Standard test condition:	Ambient Temperature: 20 +/- 2 deg.C Relative Humidity: 65% +/- 5%

**NOTE:** Measurements can be carried out between 5 deg.C to 35 deg.C and 45% to 85% relative humidity.

## TURNTABLE SECTION:

Type	2-speed full manual
Motor	8pole, 2phase,brushless DC motor
Driving Method	Direct drive
Turntable Platter	332mm (Aluminum)
Speeds	33 <sup>1</sup> / <sub>3</sub> and 45rpm
Wow and Flutter	Less than 0.15% WRMS (JIS WTD) with 33 <sup>1</sup> / <sub>3</sub> rpm
S/N Ratio	More than 55dB (DIN-B)
Pitch Controls	+/- 10%
Starting Torque	More than 1 kgf.cm
Braking System	Electronic brake
Starting Time	Less than 1 sec.
Braking Time	Less than 1 sec.
Time for Speed Change	Less than 1 sec. from 33 <sup>1</sup> / <sub>3</sub> to 45 rpm. Less than 1 sec. from 45 to 33 <sup>1</sup> / <sub>3</sub> rpm.
High of cue(first track)	8~10.5 mm
Descend of cue	1~3 sec.
USB Function	USB rec. Function A/D, D/A                      16BIT 44.1KHz or 48KHz USB SELECTABLE Computer interface: USB 1.1 compliant WINDOWS XP, Vista7/8 or MAC OSX

## TONARM SECTION:

Type	Static balanced straight shaped tone arm with cardan's suspension
Effective Arm Length	220mm
Overhang	10mm
Tracking Error Angle	Less than 3 degree
Tracking Force Adjustment Range	3-4g
Applicable Cartridge Weight	3.5-8.5g
Phono Output Level	1.5~3.6mV at 1KHz 5cm/sec (HP-4005)
Line Output Level	90~216mV at 1KHz 5cm/sec (HP-4005)
Anti-skating Range	0~4g
Channel Separation	More than 15 dB
Channel Balance	Within 2.5dB at 1KHz

## EQ AMP

Output	150mV +/-4dB (IN: 2.5mV 1KHz)
RIAA (Frequency Response)	20Hz~20KHz +1/-3dB (IN: 1.5mV 1KHz )

# SERVICE AND SUPPORT

## 1. Guarantee

Lenco offers service and warranty in accordance to European law, which means that in case of repairs (both during and after the warranty period) you should contact your local dealer.

**Important note:** It is not possible to send products that need repairs to Lenco directly.

**Important note:** If this unit is opened or accessed by a non-official service center in any way, the warranty expires.

This device is not suitable for professional use. In case of professional use, all warranty obligations of the manufacturer will be voided.

## 2. Disclaimer

Updates to Firmware and/or hardware components are made regularly. Therefore some of the instruction, specifications and pictures in this documentation may differ slightly from your particular situation. All items described in this guide for illustration purposes only and may not apply to particular situation. No legal right or entitlements may be obtained from the description made in this manual.

## 3. Disposal of the Old Device



This symbol indicates that the relevant electrical product or battery should not be disposed of as general household waste in Europe. To ensure the correct waste treatment of the product and battery, please dispose them in accordance to any applicable local laws of requirement for disposal of electrical equipment or batteries. In so doing, you will help to conserve natural resources and improve standards of environmental protection in treatment and disposal of electrical waste (Waste Electrical and Electronic Equipment Directive).

## 4. CE Marking



Hereby, Lenco Benelux B.V., Thermiekstraat 1a, 6361 HB Nuth, The Netherlands, declares that this product is in compliance with the essential EU directive requirements.

The declaration of conformity may be consulted via [techdoc@commaxxgroup.com](mailto:techdoc@commaxxgroup.com)

## 5. Service

For more information and helpdesk support, please visit [www.lenco.com](http://www.lenco.com)

Lenco Benelux BV, Thermiekstraat 1a, 6361 HB, The Netherlands.

# BELANGRIJKE VEILIGHEIDSVORSCHRIFTEN

## LET OP:

Gebruik van bedieningen of afstellingen of uitvoer van procedures anders dan gespecificeerd in deze documentatie kan leiden tot blootstelling aan schadelijke straling.

Dit apparaat dient uitsluitend te worden aangepast of gerepareerd door gekwalificeerd onderhoudspersoneel.

## VOORZORGSMAATREGELEN VOOR GEBRUIK

### ONTHOUD DE VOLGENDE INSTRUCTIES:

1. Gebruik dit apparaat niet in de buurt van water.
2. Reinig het uitsluitend met een licht vochtige doek.
3. Bedek of blokkeer de ventilatie-openingen niet. Wanneer u het apparaat op een schap plaatst, dient u 5 cm (2") vrije ruimte rondom het gehele apparaat te behouden.
4. Installeer het product volgens de meegeleverde gebruikershandleiding.
5. \* Nooit op de stroomadapter stappen of deze indrukken. Wees voornamelijk voorzichtig in de buurt van de stekkers en het punt waar de kabel uit het apparaat komt. Plaats geen zware voorwerpen op de stroomadapter, om beschadiging ervan te voorkomen. Houd het gehele apparaat buiten bereik van kinderen! Wanneer kinderen met de voedingskabel spelen, kunnen zij ernstig letsel oplopen.
6. \* Haal de stekker uit het stopcontact tijdens onweer of wanneer u deze langere tijd niet gebruikt.
7. Houd het apparaat uit de buurt van hittebronnen, zoals radiatoren, verwarmingen, kachels, kaarsen en andere hittegenererende producten of naakte vlam.
8. Gebruik dit apparaat niet in de buurt van krachtige magnetische velden.
9. Elektrostatische ontlading kan normaal gebruik van dit apparaat verstoren. U hoeft het apparaat in dit geval slechts te resetten en opnieuw op te starten volgens de gebruikershandleiding. Wees voorzichtig tijdens bestandsoverdracht en doe dat in een omgeving zonder statische verstoringen.
10. Waarschuwing! Steek nooit een voorwerp via de ventilatie- of andere openingen in het product. Er is hoogspanning in het product aanwezig en als u er een object insteekt, kan dat een elektrische schok veroorzaken en/of kortsluiting in de interne onderdelen. Mors om dezelfde reden geen water of vloeistof op het product.
11. Gebruik het toestel niet in vochtige ruimtes, zoals badkamers, stomende keukens of in de buurt van zwembaden.
12. Gebruik dit apparaat niet wanneer condensatie kan optreden.
13. Alhoewel dit apparaat met grote zorg gefabriceerd en verschillende keren geïnspecteerd is voordat het de fabriek verlaat, is het nog steeds mogelijk dat er problemen optreden, zoals met alle elektrische apparaten. Als u rook, een overmatige hitteontwikkeling of enig ander onverwacht verschijnsel opmerkt, moet u onmiddellijk de stekker van het netsnoer uit het stopcontact halen.
14. Dit apparaat moet aangedreven worden door een voedingsbron, zoals aangegeven op het specificatieplaatje. Als u twijfelt over het type voeding dat gebruikt wordt in uw huis, raadpleeg dan a.u.b. uw dealer of plaatselijk energiebedrijf.
15. \* Het stopcontact moet in de buurt van de apparatuur zijn geïnstalleerd en eenvoudig te bereiken zijn.
16. \* Overbelast stopcontacten of verlengsnoeren niet. Overbelasting kan brand of een elektrische schok veroorzaken.
17. \* Apparaten met een Klasse 1 structuur dienen te worden aangesloten op een stopcontact met een beschermende aardverbinding.
18. \* Apparaten met een Klasse 2 structuur vereisen geen aardverbinding.
19. Houd ze uit de buurt van knaagdieren. Knaagdieren knauwen graag aan voedingskabels.
20. \* Houd altijd de stekker vast wanneer u deze uit het stopcontact trekt. Trek nooit aan de voedingskabel. Dit kan tot een kortsluiting leiden.
21. Vermijd om het toestel te plaatsen op een ondergrond die blootgesteld kan worden aan trillingen of schokken.
22. Gebruik een zacht, droog doekje om het apparaat te reinigen. Gebruik geen oplosmiddelen of op benzine gebaseerde vloeistoffen. U kunt een vochtig doekje met verdund schoonmaakmiddel gebruiken om hardnekkige vlekken te verwijderen.
23. De leverancier is niet verantwoordelijk voor schade of verloren gegevens veroorzaakt door storing, misbruik, modificatie van het apparaat of batterijvervanging.
24. Onderbreek nooit de verbinding wanneer het apparaat formateert of bestanden overdraagt. De gegevens kunnen anders corrupt of verloren raken.
25. Indien het apparaat een USB-afspeelfunctie heeft, moet de USB-geheugenstick rechtstreeks op het apparaat worden aangesloten. Gebruik geen USB-verlengkabel, omdat die kan leiden tot storingen met foutieve gegevens als gevolg.
26. Het apparaat mag niet worden blootgesteld aan druppels of spatten en zorg ervoor dat er geen met vloeistof gevulde voorwerpen, zoals vazen, op of nabij het apparaat zijn geplaatst.
27. \* Om de verbinding met de stroomaansluiting volledig te verbreken, moet de stekker van het apparaat uit het stopcontact worden gehaald, omdat de stekker van het apparaat de hoofdschakelaar is.
28. Indien het apparaat op batterijen kan werken, dan mogen de batterijen niet aan overmatige hitte, zoals zonlicht, open vuur e.d. worden blootgesteld.
29. Aandacht voor het milieu is nodig bij het verwijderen van de batterijen.
30. Het apparaat kan alleen worden gebruikt in gematigde klimaten. Extreem koude of warme omgevingen moeten worden vermeden.
31. Het nominale specificatielabel is te vinden op het paneel aan de onder- of achterkant van het apparaat.
32. Dit apparaat is niet bestemd voor gebruik door mensen (inclusief kinderen) met fysieke, zintuiglijke of geestelijke gebreken of gebrek aan kennis en ervaring, tenzij zij onder toezicht staan of instructies hebben over het juiste gebruik van het apparaat hebben gekregen van de persoon die verantwoordelijk is voor hun veiligheid.
33. Dit product is alleen voor niet-professioneel gebruik bedoeld en niet voor commercieel of industrieel gebruik.
34. Verzeker u ervan dat het apparaat in een stabiele positie staat opgesteld. Schade, veroorzaakt door het gebruik van dit product in een onstabiele positie, of door het niet naleven van waarschuwingen of voorzorgsmaatregelen genoemd in deze handleiding, valt niet onder de garantie.



## BELANGRIJKE VEILIGHEIDSVORSCHRIFTEN

35. Verwijder nooit de behuizing van dit apparaat.
36. Plaats dit apparaat nooit op andere elektrische apparatuur.
37. Dit product niet gebruiken of opslaan op plaatsen waar het wordt blootgesteld aan direct zonlicht, hitte, buitensporig veel stof of trillingen.
38. Geef kinderen geen gelegenheid in aanraking met plastic zakken te komen.
39. Gebruik uitsluitend uitbreidingen/accessoires gespecificeerd door de fabrikant.
40. Laat alle reparaties over aan gekwalificeerd onderhoudspersoneel. Onderhoud is vereist als het toestel hoe dan ook is beschadigd, zoals bijvoorbeeld het netsnoer of de stekker, wanneer er vloeistof of een voorwerp in het apparaat is terechtgekomen, wanneer het apparaat is blootgesteld aan regen of vocht, als het niet normaal werkt of is gevallen.
41. \* Gebruik nooit een beschadigde voedingskabel of stekker of een los stopcontact. Dit vormt namelijk een risico op brand of elektrische schokken.
42. Langdurige blootstelling aan luid geluid van persoonlijke muzikspelers kan leiden tot tijdelijke of permanente gehoorbeschadiging.

### INSTALLATIE

- Pak alle onderdelen uit en verwijder de beschermende materialen.
- \* Sluit het apparaat niet aan op het stopcontact, voordat u de netspanning hebt gecontroleerd en voordat alle andere aansluitingen zijn gemaakt.

**\* deze instructies zijn enkel van toepassing voor producten met een voedingskabel of een AC voedingsadapter.**

	<b>LET OP</b> RISICO OP ELEKTRISCHE SCHOKKEN; NIET OPENEN		<b>LET OP!</b> Verwijder de afdekking niet om het risico op elektrische schokken te verminderen. Geen interne onderdelen die de gebruiker zelf kan repareren. Laat reparaties over aan uitsluitend gekwalificeerd onderhoudspersoneel.
--	--	---	--

	Het symbool met de bliksemschicht met pijlpunt in een gelijkzijdige driehoek, is bedoeld om de gebruiker te attenderen op de aanwezigheid van niet-geïsoleerde, gevaarlijke spanning binnen de behuizing van het apparaat, die voldoende groot kan zijn voor het risico op een elektrische schok.
--	---

	Het uitroepteken binnenin een gelijkzijdige driehoek is bedoeld de gebruiker te wijzen op de aanwezigheid van belangrijke onderhoud- (reparaties) en gebruiksinstructies in de documentatie meegeleverd met dit apparaat.
--	---

### LET OP

Om elektrische schokken te voorkomen, gebruik deze gepolariseerde stekker niet met een verlengsnoer, contactdoos of ander stopcontact, tenzij de uitsteeksels volledig kunnen worden ingestoken en niet blootliggen.

## SNEL VAN START

### Platenspeler Snel van Start:

#### 1. Plateausnelheid veranderen

Gebruik de TPM-schakelaars om de plateausnelheden te veranderen. De 33-tpm en 45-tpm snelheidschakelaars veranderen de plateaurotatie dienovereenkomstig.

#### 2. Het plateau starten en stoppen

Gebruik de knop START/STOP om te wisselen tussen plateaurotatie en pauzmodus.

#### 3. Pitchregeling

- (1) De pitchregeling wordt gebruikt om het toerental van het plateau fijner af te stellen.
- (2) De pitchafstelling is variabel en kan worden ingesteld tussen -10% en +10% van de geselecteerde plateausnelheid.
- (3) De pitch wordt veranderd door de pitchschuif omhoog en omlaag te schuiven.
- (4) De STROBE-INDICATOREN op de rand van het PLATEAU kunnen worden gebruikt als een visuele benadering van de pitch. Deze indicatoren worden opgelicht door het STROBE-INDICATIELAMPJE naargelang ze de AAN/UITSCHAKELAAR passeren. Elke rij van de STROBE-INDICATOREN kan op verschillende pitchniveaus stil lijken te staan.

**Opmerking: Het gebruik van krachtige fluorescerende verlichting direct boven de platenspeler zal de indicatienuwkeurigheid van het STROBE-INDICATIELAMPJE aantasten.**

### Product onderhoud:

1. Reinig de naald regelmatig met een zacht borsteltje om stofophoping tegen te gaan.
2. Controleer de naald wanneer het geluid vervormd raakt of ruis vertoont. Als de naald is versleten, dient u deze door een nieuwe te vervangen.
3. De stofkap en de behuizing van de platenspeler dienen af en toe te worden afgeveegd met een zacht, droog doekje.
4. Vluchtige materialen dienen niet te worden gebruikt, waaronder: alcohol, verdunner, benzine, enz. omdat hierdoor de verf kan verdwijnen of de glans beschadigd kan raken.

# INSTELLING

Voordat u uw nieuwe apparaat kunt gebruiken, is er wat assemblage vereist. Volg a.u.b. de montage-instructies hieronder voordat u probeert uw nieuwe platenspeler te gebruiken.

## **MONTAGE:**

Voordat u met de assemblage begint, controleer a.u.b. of alle onderdelen en accessoires intact zijn geleverd.

## **OPMERKING:**

- Sluit de netstekker niet aan voordat de assemblage is voltooid.
- Voordat u het apparaat inschakelt, dient u nogmaals te controleren dat alle aansluitingen en stroominstellingen correct zijn. Schakel het apparaat altijd uit wanneer u iets aansluit of loskoppelt.
- Lees deze handleiding zorgvuldig door voordat u het apparaat in gebruik neemt. Bewaar deze handleiding op een veilige plek als eventueel naslagwerk.
- Sluit een naaldpatroon aan op de KOPBEHUIZING voordat u de platenspeler assembleert.

## **Assemblage kopbehuizing:**

Wanneer u een patroon installeert, dient u de gebruiksaanwijzingen van die patroon te raadplegen. Tijdens installatie, bevestig een naaldbeveiliging om de tip van de naald te beschermen tegen beschadiging.

Sluit de kabels van de KOPBEHUIZING aan op de patroonklemmen. De aansluitklemmen van patronen en de kabels van de KOPBEHUIZING zijn op kleur gecodeerd. Sluit elke kabel aan op de patroonklemmen van dezelfde kleur.

Wit (L+) ..... Linker kanaal +  
Blauw (L-) ..... Linker kanaal –  
Rood (R+) ..... Rechter kanaal +  
Groen (R-) ..... Rechter kanaal –

## **Assemblage platenspeler:**

### 1. UIT DE VERPAKKING HALEN:

Haal het hoofdapparaat voorzichtig uit de doos met het verpakkingsmateriaal intact. Verwijder het verpakkingsmateriaal nadat het apparaat eenmaal uit de doos is gehaald. Zorg ervoor alle accessoires uit het verpakkingsmateriaal te halen.

### 2. 45 ADAPTER:

Haal de 45-tpm adapter uit het verpakkingsmateriaal en plaats deze in de 45-tpm adapterinkeping boven op het hoofdapparaat.

### 3. PLATENSPELERPLATEAU:

Haal het plateau uit het verpakkingsmateriaal en plaats deze voorzichtig op de MIDDENAS op de basis van de platenspeler.

### 4. SLIPMAT:

Haal de zwarte slipmat uit de verpakking en plaats deze op het PLATEAU.

### 5. KOPBEHUIZING:

Steek de KOPBEHUIZING in het vooreinde van de TOONARMASSEMBLAGE. Terwijl u de KOPBEHUIZING stevig in het vooreinde van de toonarmassemblage houdt, draai de VERGRENDELMOER van de KOPBEHUIZING linksom om de KOPBEHUIZING stevig vast te zetten op de TOONARMASSEMBLAGE.

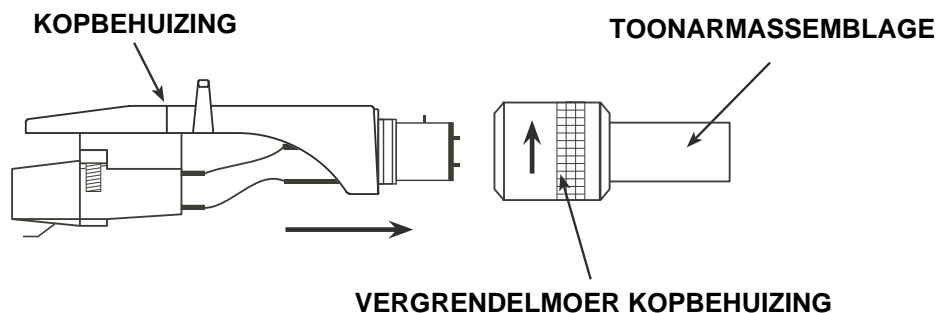



# INSTELLING

## 6. TEGENGEWICHT:

Haal het TEGENGEWICHT voor de toonarm uit de verpakking. Schuif het TEGENGEWICHT op de achterzijde van de TOONARMASSEMBLAGE. Draai het lichtjes om het op de achteras van de toonarm te schroeven.

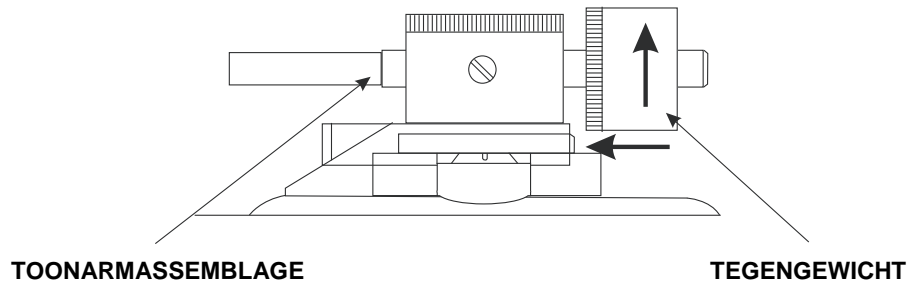

### Aansluitingen platenspeler:

Voordat u het apparaat aansluit, is het raadzaam ook de gebruikshandleiding te raadplegen van uw huidige apparatuur.

**BELANGRIJK:** Zorg ervoor de apparatuur uit te schakelen voordat u veranderingen aanbrengt in de verschillende aansluitingen.

1. Sluit de voedingskabel aan op een AC stopcontact.
2. Sluit de RCA-kabel aan op de PHONO-ingang van uw versterker wanneer u de PHONO/LINE-schakelaar instelt op de stand PHONO. U kunt een lijningang ook gebruiken door de PHONO/LINE-schakelaar op de achterzijde van de platenspeler in te stellen op LINE.

Uitgangsklemmen	Versterker (Ontvanger)
L (Wit)	Kanaal L
R (Rood)	Kanaal R
3. Aansluiting op een PC verloopt via een USB-kabel.

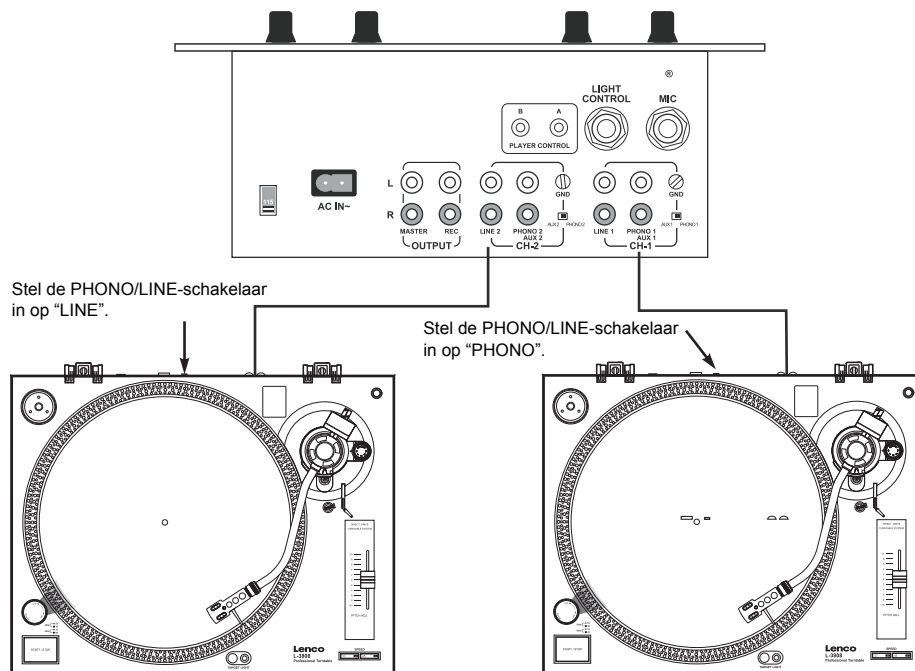

# INSTELLING

## **De platenspeler installeren:**

1. Plaats het apparaat niet op een plek blootgesteld aan direct zonlicht of in de buurt van enigerlei type verwarmingsapparatuur.
2. Plaats het apparaat niet op een plek met een hoge luchtvochtigheid of teveel stof.
3. De patroon kan lichte geluidsdruk of trillingen oppikken van luidsprekers in de buurt van het apparaat. Installeer dit apparaat voor de beste resultaten dus niet te dicht in de buurt van luidsprekers.
4. Installeer dit apparaat op een horizontaal en stabiel oppervlak, zonder trillingen.
5. De rubberen voetstukjes zijn speciaal ontworpen om het apparaat te beschermen tegen teveel trillingen. De voetstukjes kunnen ook worden gebruikt om de hoofdbehuizing horizontaal te stabiliseren. Pas de hoogte van het apparaat aan door de voetstukjes rechtsom of linksom te draaien.

## **Balans van de toonarm en naalddruk:**

De horizontale nulbalans en naalddruk afstellen:

1. Verwijder de beschermkap van de naald, indien geïnstalleerd. Raak de tip van de naald tijdens deze afstelling nooit aan.
2. Laat het TOONARMHENDEL zakken.
3. Ontgrendel de klem van de toonarm en haal de toonarm van de houder af.
4. Stel de afstelling DWARSKRACHTCOMPENSATIE in op nul.
5. Draai het TEGENGEWICHT in een willekeurige richting totdat de TOONARM perfect horizontaal gebalanceerd is (moet vrij zweven).
6. Leg de TOONARM terug op de houder en sluit de vergrendeling.
7. Houd het TEGENGEWICHT met de ene hand stil en draai met de andere hand alleen de drukring van de naald om het cijfer "0" van de ring af te stemmen op de middenlijn van de achteras van de toonarm.
8. Draai het TEGENGEWICHT linksom totdat de schaalwaarde overeenkomt met de aanbevolen naalddruk.

**Opmerking:** De aanbevolen naalddruk van de optionele patroon mogelijk meegeleverd met uw apparaat is 2 gram. Voor alle andere patroonsystemen dient u de specificaties van de fabrikant te raadplegen die zijn meegeleverd met de patroon.

## **Dwarskrachtcompensatie:**

De DWARSKRACHTCOMPENSATIE-afstelling voorkomt dat de TOONARMASSEMBLAGE over de plaat springt wegens de middelpuntvliedende kracht veroorzaakt door het draaien van het PLATEAU. De DWARSKRACHTCOMPENSATIE-bedieningsknop dient te worden ingesteld op dezelfde waarde als de naalddruk. Als uw TEGENGEWICHT bijvoorbeeld is ingesteld op 2,5 gram, dient ook de waarde van de DWARSKRACHTCOMPENSATIE te worden ingesteld op 2,5 gram.

# BEDIENINGEN EN FUNCTIES

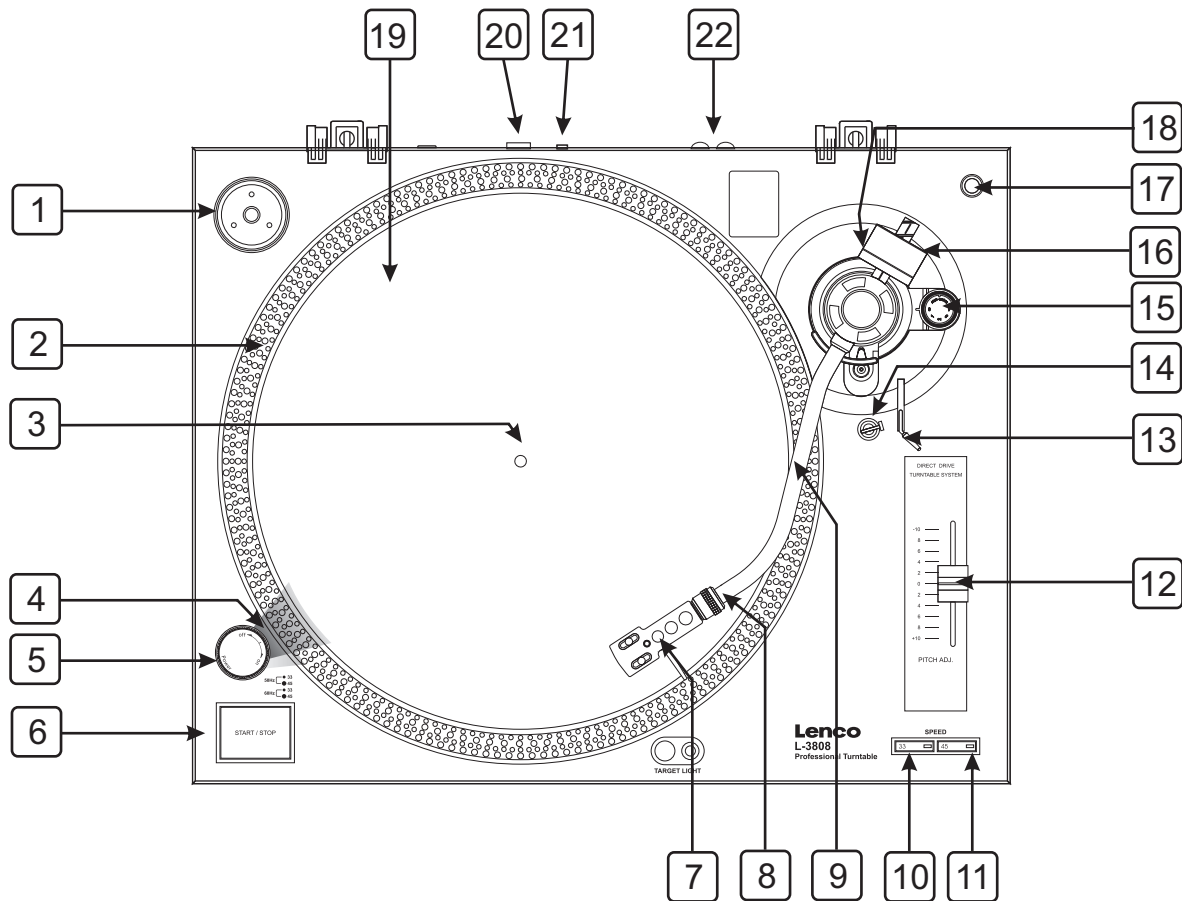

## 1. EP-ADAPTER

U kunt deze adapter gebruiken om standaard 7" langspeelplaten met grote middengaten af te spelen. Plaats de adapter op de MIDDENAS 7" platen.

## 2. STROBE-INDICATOREN

Het PLATEAU heeft vier rijen met indicatoren (stippen). Deze indicatoren worden gebruikt om verschillende fasen van de pitch visueel weer te geven (speed). De indicatoren worden opgelicht door het STROBE-INDICATIELAMPJE. Elke rij kan stil lijken te staan op verschillende pitchniveaus.

Als het strobe-indicatielampje brandt, moeten de stippen stabiel zijn (niet bewegen) als de snelheid juist is. Wanneer de netfrequentie 50 Hz is (bijvoorbeeld in Europa), dan verwijst dit naar de 1e rij (kleine stippen voor de snelheid van 33 tpm) en 2e rij (grote stippen voor de snelheid van 45 tpm) van het draaiende plateau, terwijl de 3e en 4e rij voor 60 Hz zijn (bijvoorbeeld in de VS). Door de Pitch aan de rechterkant van het bedieningspaneel aan te passen, kunt u de snelheid aanpassen.

**Opmerking:** Het gebruik van krachtige fluorescerende verlichting direct boven de platenspeler zal de indicatienauwkeurigheid van het STROBE-INDICATIELAMPJE aantasten.

## 3. MIDDENAS

Deze as houdt de platen stabiel en in het midden van het PLATEAU.

## 4. STROBE-INDICATIELAMPJE

Dit lampje is speciaal ontworpen om een lichtbundel te schijnen op de STROBE-INDICATOREN op het PLATEAU. Dit creëert de illusie dat indicatoren op bepaalde snelheden niet draaien.

## 5. AAN/UITSCHAKELAAR

Dit is een draaibare aan/uitschakelaar. Draai de schakelaar rechtersom om het apparaat in te schakelen. Draai de schakelaar linksom om het apparaat uit te schakelen.

## 6. START/STOPKNOP

U kunt met deze grote knop de beweging van het plateau regelen. Wanneer het apparaat wordt ingeschakeld, zal het plateau niet automatisch beginnen te draaien. Druk eenmaal op de knop om de motor te starten en het plateau te laten draaien, druk nogmaals op de knop om het plateau te stoppen.

## 7. KOPBEHUIZING VAN NAALD

De meegeleverde KOPBEHUIZING wordt gebruikt om de naald aan te sluiten op de toonarm.

## 8. VERGRENDELMOER KOPBEHUIZING

Nadat de kopbehuizing op de toonarm is bevestigd, zal deze vergrendelmoet de kopbehuizing stevig vast houden op de toonarm.

# BEDIENINGEN EN FUNCTIES

## 9. S-VORMIGE TOONARM

De toonarm is een houdermechanisme voor de KOPBEHUIZING en naald, waardoor de naald over de plaat kan glijden.

## 10. 33-TPM SNELHEIDSSCHAKELAAR

Druk op deze knop om het plateau op 33 toeren per minuut (TPM) te laten draaien. Er zal een functie-LED branden wanneer deze functie is geactiveerd.

## 11. 45-TPM SNELHEIDSSCHAKELAAR

Druk op deze knop om het plateau op 45 toeren per minuut (TPM) te laten draaien. Er zal een functie-LED branden wanneer deze functie is geactiveerd.

## 12. PITCH VERSTELSCHUIF

Deze schuif wordt gebruikt om het afspeelpercentage van de pitch aan te passen (plateausnelheid).

## 13. TOONARMHENDEL

Dit hendel wordt gebruikt om de toonarm veilig van de plaatoppervlakte op te heffen zonder de plaat te beschadigen.

## 14. KLEM EN HOUDER VAN TOONARM

Gebruik deze houder om de toonarm veilig vast te zetten wanneer niet in gebruik of wanneer u het apparaat verplaatst.

## 15. DWARSKRACHTCOMPENSATIE

De dwarskrachtcompensatie past druk toe op de toonarm richting het midden van de plaat, zodat de naald niet naar buiten over de plaat kan springen wegens de middelpuntvliedende kracht veroorzaakt door het draaien van het plateau. De waarde van de dwarskrachtcompensatie dient gelijk te zijn aan de drukwaarde van het tegengewicht voor de naald.

## 16. TEGENGEWICHT

Gebruik het tegengewicht om de toonarm te balanceren en de naalddruk aan te passen.

## 17. EXTRA NAALDHOUDER

Deze inkeping is ontworpen om een extra kopbehuizing veilig op te bergen.

## 18. SCHAAL VAN TEGENGEWICHT

\* De schaal van het tegengewicht moet naar de DJ zijn gericht.

## 19. PLATEAU

Dit plateau is direct aangesloten op de middenas. Het plateau en de middenas houden een langspeelplaat perfect in het midden. Het plateau laat ook de plaat op een constante snelheid draaien.

## 20. USB-POORT (maximale lengte van USB-kabels is 3 meter)

Nadat u de platenspeler via USB op de computer hebt aangesloten, kunt u d.m.v. de software de plaat opnemen op uw harddisk.

## 21. PHONO/LIJNSCHAKELAAR

Deze schakelaar wordt gebruikt om tussen de modi PHONO-UITGANG en LIJNUITGANG te wisselen.

Wanneer de schakelaar is ingesteld op de uitgang LINE, dient u nooit aan te sluiten op een Phono-ingang.



Wanneer de schakelaar PRE-AMP is ingesteld op ON, dient u nooit aan te sluiten op een Phono-ingang. Audio zal in dit geval erg worden verstoord en er bestaat een kans dat de versterker en/of luidsprekers beschadigd raken.

## 22. RCA-UITGANGEN

De uitgang kan worden gewisseld tussen PHONO/LIJN-uitgang. Bijvoorbeeld: Deze uitgangen worden gebruikt om een laagspanningsniveau "phono"-uitgangssignaal te sturen naar de "phono"-ingangen van een mixer.

Platenspelers dienen te worden aangesloten op de "Phono"-ingangen van een mixer. De rode RCA-aansluiting vertegenwoordigt de rechter kanaalingang en de witte aansluiting vertegenwoordigt de linker kanaalingang.

# OVERZICHT AUDACITY SOFTWARE

Audacity is gratis software, onder licentie van de GNU Algemene Publieke Licentie (GPL). Meer informatie en tevens open broncodes zijn te vinden op de meegeleverde CD of op de website <http://audacity.sourceforge.net/>

\* **Zorg er a.u.b. voor dat de software is geïnstalleerd voordat u van start gaat.**

## Uw PC instellen om met Audacity te werken

1. Sluit een ingangsbron aan op het apparaat.
2. Sluit de USB-kabel aan op uw computer.
3. Installeer de Audacity opnamesoftware.
4. Open het Audacity programma.
5. Selecteer "Preference" (Voorkeur) op het tabblad "Edit" (Bewerken) in het Audacity Menu.

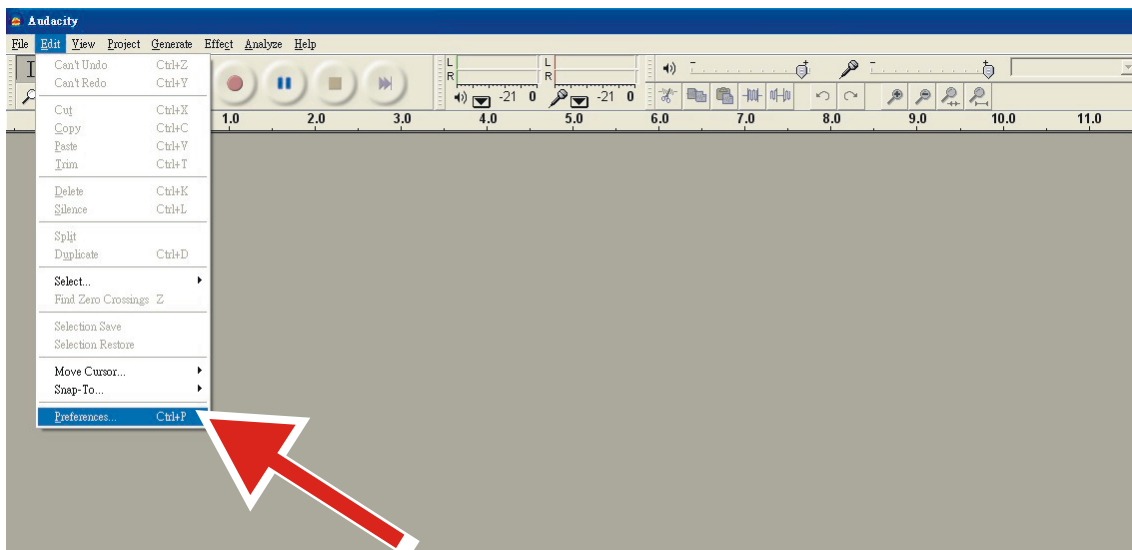

6. Selecteer het tabblad **Audio I/O** linksboven op het scherm.
  - Onder Afspelen, Apparaat, selecteer **uw interne geluidskaart**.
  - Onder Opnemen, Apparaat, selecteer **USB Audio CODEC**.
  - Onder Opname, Kanalen, selecteer **2 (Stereo)**.
    - Vink de box af gemarkeerd **Play other tracks while recording new one** (Andere tracks afspelen terwijl een nieuwe wordt opgenomen).
    - Vink de box af gemarkeerd **Software Playthrough** (Software Afspelen).

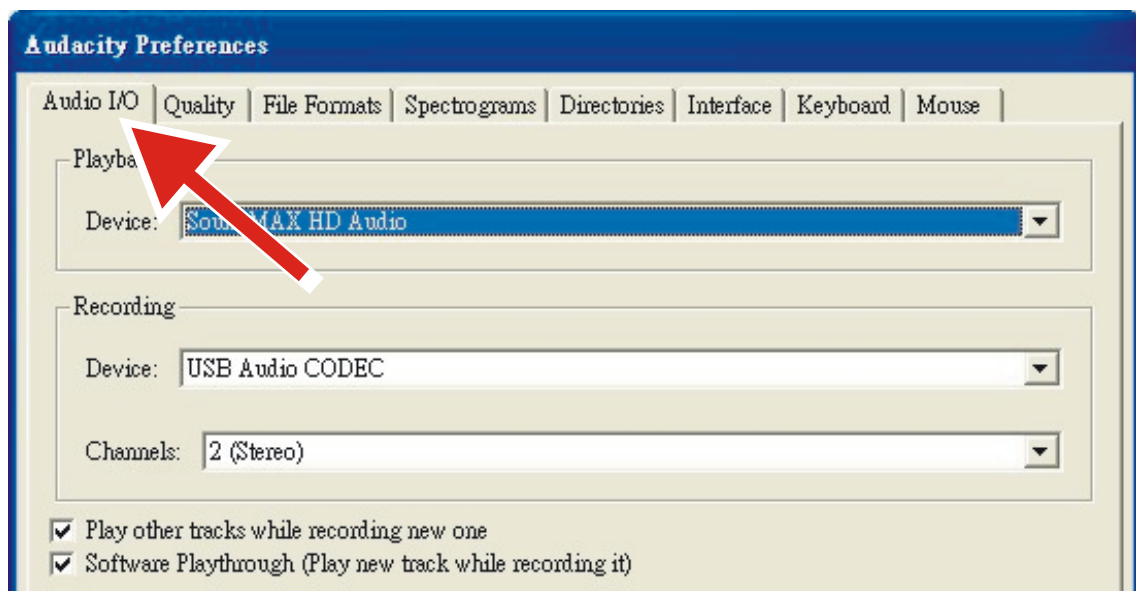

# OVERZICHT AUDACITY SOFTWARE

## Albums opnemen met Audacity

### 1. Een project opslaan

- Audacity schrijft alle veranderde en opgenomen audio naar een folder met de naam **Projectname\_data**, te vinden rechts van waar u het projectbestand zelf hebt opgeslagen.
- Selecteer dus **Save Project as** (project opslaan als) op het tabblad Audacity Bestand en kies een locatie en bestandsnaam voor uw project.
- Vergeet a.u.b. niet dat als u Audacity opnieuw start, alleen de menuoptie “**Save As...**” (opslaan als) beschikbaar is.

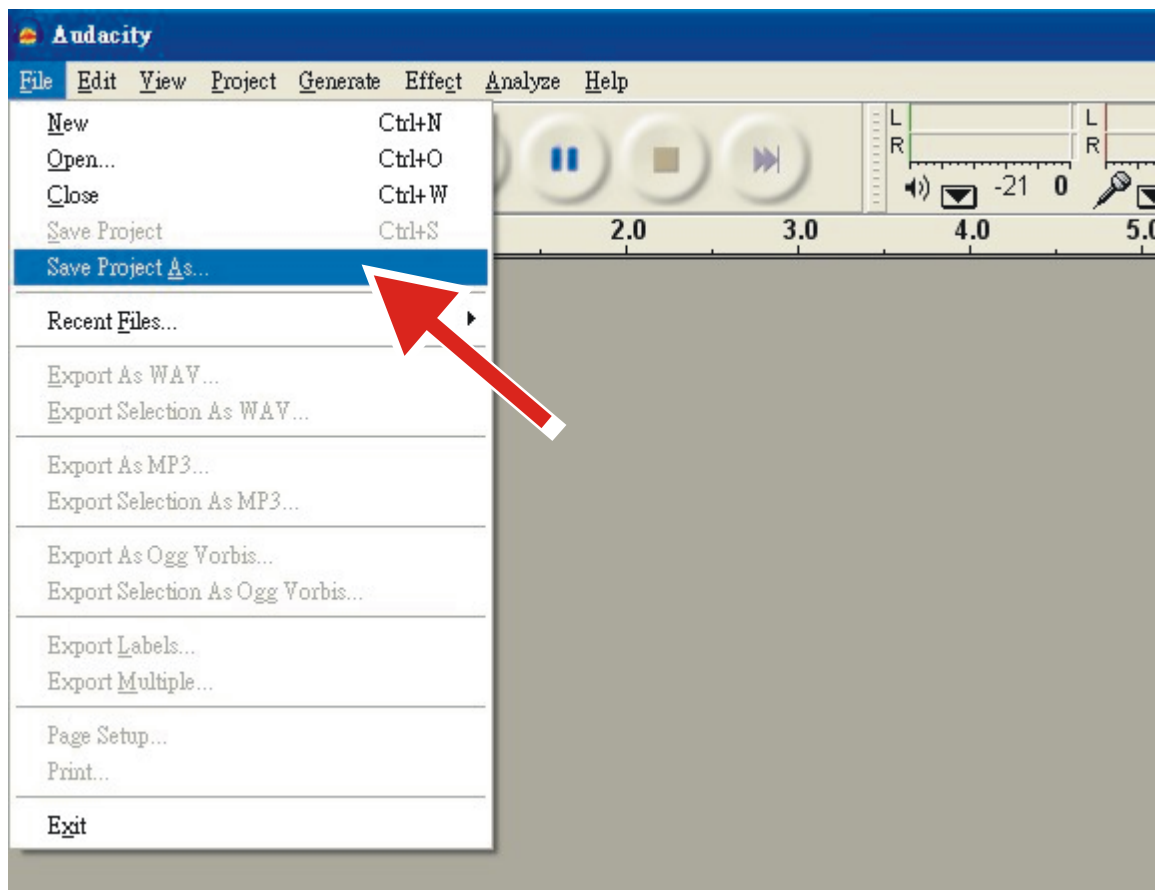

### 2. Opnemen

- Stel uw USB-platenspeler in om de track of het album af te spelen dat u wilt opnemen.

- Druk op de rode Opnametoets  de opname te starten.

- Laat de toonarm op de USB-platenspeler zakken op het album of de track die u wilt opnemen.

- Druk op de blauwe Pauzetoets  om de opname te pauzeren. Druk nogmaals in om te vervolgen.

- Klik op de gele Stoptoets. 

Dat is alles. U kunt nu aan de slag met uw opname en de bewerkfuncties van Audacity uitproberen. Vergeet niet dat u de functie Ongedaan Maken vrijwel zonder beperkingen kunt gebruiken terwijl het project is geopend.

**OPMERKING:** CD's kunnen niet direct worden gebrand met de Audacity applicatie. Voor het branden van CD's zijn andere applicaties nodig.

**Opmerking:** Raadpleeg de instructies op de CD voor geavanceerde functies.

# SPECIFICATIES

## ALGEMEEN

Model:	Digitale USB-platenspeler
Afmetingen:	450 (B) x 350 (D) x 139 (H) mm
Gewicht:	5,36 Kg
Stroomvoorziening:	AC 230V~ 50Hz (Netherlands); AC 240V~ 50Hz(U.K.)
Opgenomen vermogen:	11 W
Standaard testconditie:	Omgevingstemperatuur: 20 +/- 2 graden C Relatieve vochtigheid: 65% +/- 5%

**OPMERKING:** Metingen kunnen worden uitgevoerd tussen 5 graden C tot 35 graden C en met een relatieve vochtigheid van 45% tot 85%.

## SECTIE PLATENSPELER:

Type	2-snelheden volledig handmatig
Motor	Borstelloze DC-motor met 8 polen en 2 fases
Aandrijfmethode	Directe aandrijving
Draaitafelplateau	332 mm (Aluminium)
Snelheden	33 <sup>1</sup> / <sub>3</sub> en 45tpm
Zweving	Minder dan 0,15% WRMS (JIS WTD) met 33 <sup>1</sup> / <sub>3</sub> tpm
S/R verhouding	Meer dan 55dB (DIN-B)
Pitchregeling	+/- 10%
Startdraaioment	Meer dan 1 kgf.cm
Remsysteem	Elektronische rem
Starttijd	Minder dan 1 sec.
Remtijd	Minder dan 1 sec.
Tijd voor snelheidsverandering	Minder dan 1 sec. van 33 <sup>1</sup> / <sub>3</sub> naar 45 tpm. Minder dan 1 sec. van 45 naar 33 <sup>1</sup> / <sub>3</sub> tpm.
Verhoging van cue (eerste track)	8~10,5 mm
Verlaging van cue	1~3 sec.
USB-functie	USB-opnamefunctie A/D, D/A                      16BIT 44,1 KHz of 48 KHz USB SELECTEERBAAR Computerinterface: USB 1.1 conform WINDOWS XP, Vista7/8 of MAC OSX

## SECTIE TOONARM:

Type	Statisch gebalanceerde rechthoekige toonarm met cardanophanging
Effectieve armlengte	220 mm
Overhang	10 mm
Storingshoek tracking	Minder dan 3 graden
Verstelbereik trackingkracht	3-4 g
Toepasbaar patroongewicht	3,5-8,5 g
Phono-uitgangsniveau	1,5~3,6 mV op 1 KHz 5 cm/sec (HP-4005)
Lijnuitgangsniveau	90~216 mV op 1KHz 5 cm/sec (HP-4005)
Bereik dwarskrachtcompensatie	0~4 g
Kanaalscheiding	Meer dan 15 dB
Kanaalbalans	Binnen 2,5 dB op 1 KHz

## EQ AMP

Uitgang	150 mV +/-4 dB (IN: 2,5 mV 1 KHz)
RIAA (frequentierespons)	20 Hz~20 KHz +/-3 dB (IN: 1,5 mV 1 KHz)

# SERVICE EN ONDERSTEUNING

## 1. Garantie

Lenco biedt service en garantie aan overeenkomstig met de Europese wetgeving. Dit houdt in dat u, in het geval van reparaties (zowel tijdens als na de garantieperiode), uw lokale handelaar moet contacteren.

**Belangrijke opmerking:** Het is niet mogelijk om producten die gerepareerd moeten worden direct naar Lenco te sturen.

**Belangrijke opmerking:** De garantie verloopt als een onofficieel servicecenter het apparaat op wat voor manier dan ook heeft geopend, of er toegang toe heeft gekregen.

Het apparaat is niet geschikt voor professioneel gebruik.

In het geval van professioneel gebruik worden alle garantieverplichtingen van de fabrikant nietig verklaard.

## 2. Disclaimer

Er worden regelmatig updates in de firmware en/of hardwarecomponenten gemaakt. Daardoor kunnen gedeelten van de instructie, de specificaties en afbeeldingen in deze documentatie enigszins verschillen van uw eigen situatie. Alle onderwerpen die staan beschreven in deze handleiding zijn bedoeld als illustratie en zijn niet van toepassing op specifieke situaties. Aan de beschrijving in dit document kunnen geen rechten worden ontleend.

## 3. Afvoer van het oude apparaat



Dit symbool geeft aan dat het betreffende elektrische product of de batterij niet moet worden verwijderd als algemeen huishoudelijk afval in Europa. Zorg voor een juiste afvalverwerking door het product en de batterij in overeenstemming met alle van toepassing zijnde lokale wetten voor het verwijderen van elektrische apparatuur of batterijen te verwijderen. Als u dit doet, helpt u de natuurlijke hulpbronnen te behouden en de standaard van milieubescherming te verbeteren bij de behandeling en verwijdering van elektrisch afval (Afgedankte Elektrische en Elektronische Apparatuur).

## 4. CE-markering



Lenco Benelux B.V., Thermiekstraat 1a, 6361 HB Nuth, Nederland, verklaart hierbij dat dit product voldoet aan de vereisten van de essentiële EU-richtlijnen. De conformiteitsverklaring kan worden opgevraagd via [techdoc@commaxxgroup.com](mailto:techdoc@commaxxgroup.com)

## 5. Service

Bezoek voor meer informatie en helpdeskondersteuning [www.lenco.com](http://www.lenco.com)

Lenco Benelux BV, Thermiekstraat 1a, 6361 HB, Nederland.



# WICHTIGE SICHERHEITSVORKEHRUNGEN

## ACHTUNG:

Die zweckentfremdete Bedienung, Benutzung oder Einstellung der Prozeduren kann zu gefährlichen Unfällen durch Strahlen führen.

Dieses Gerät darf außer von qualifizierten Fachleuten von niemand anderem repariert oder eingestellt werden.

## VORSICHTSMASSNAHMEN VOR DER BENUTZUNG

### BEFOLGEN SIE IMMER FOLGENDE ANWEISUNGEN:

1. Benutzen Sie das Gerät nicht in der Nähe von Wasser.
2. Benutzen Sie zur Reinigung ein nur leicht befeuchtetes Tuch.
3. Blockieren Sie keine Lüftungsöffnungen. Wenn Sie das Gerät auf ein Regal stellen, lassen Sie um das gesamte Gerät 5 cm (2") freien Platz.
4. Stellen Sie das Gerät entsprechend den Anweisungen der mitgelieferten Bedienungsanleitung auf.
5. \*Treten Sie nicht auf das Netzteil und klemmen Sie es auch nicht ein. Seien Sie im näheren Bereich des Steckers und der Herausführungen des Kabels besonders vorsichtig. Stellen Sie keine schweren Gegenstände auf das Netzteil, weil es dadurch beschädigt werden könnte. Halten Sie das gesamte Gerät außerhalb der Reichweite von Kindern! Durch Spielen mit dem Netzkabel können Sie sich ernsthafte Verletzungen zuziehen.
6. \*Trennen Sie das Gerät während eines Gewitters oder bei längerer Nichtbenutzung vom Netz.
7. Halten Sie das Gerät von Hitzequellen wie Radiatoren, Heizern, Öfen, Kerzen oder anderen hitzeerzeugenden Produkten oder offenen Flammen fern.
8. Meiden Sie bei der Nutzung des Produkts die Nähe starker Magnetfelder.
9. Elektrostatische Entladungen können die normale Verwendung von diesem Gerät stören. Sollte dies geschehen, führen Sie einfach einen Reset aus und starten Sie dann das Gerät entsprechend den Anweisungen dieser Bedienungsanleitung neu. Gehen Sie besonders bei Datenübertragungen mit dem Gerät vorsichtig um und führen Sie diese nur in einer antielektrischen Umgebung aus.
10. Warnung! Niemals Gegenstände durch die Lüftungsschlitze oder Öffnungen in das Gerät stecken. Im Gerät sind hohe Spannungen vorhanden und das Einführen von Gegenständen kann zu Stromschlag bzw. zu Kurzschlüssen der internen Teile führen. Aus dem gleichen Grund kein Wasser oder Flüssigkeiten in das Gerät geben.
11. Benutzen Sie das Gerät nicht in nasser oder feuchter Umgebung wie Bad, Dampfküche oder in der Nähe von Schwimmbecken.
12. Benutzen Sie das Gerät nicht bei Kondensationsgefahr.
13. Obwohl dieses Gerät unter größter Sorgfalt und vor Auslieferung mehrmals überprüft wurde, können trotzdem wie bei jedem anderen elektrischen Gerät auch Probleme auftauchen. Trennen Sie das Gerät im Falle einer Rauchentwicklung, starker Hitzeentwicklung oder jeden anderen unnatürlichen Erscheinung sofort vom Netz.
14. Dieses Gerät ist durch eine Stromquelle wie auf dem Typenschild angegeben zu betreiben. Halten Sie bei Unsicherheiten über die Art Ihrer Stromversorgung in Ihrer Wohnung Rücksprache mit Ihrem Händler oder Ihrer Stromzulieferfirma.
15. \*Die Wandsteckdose muss sich in der Nähe des Geräts befinden und einfach zu erreichen sein.
16. \*Steckdosen und Verlängerungsleitungen nicht überlasten. Eine Überlastung kann zu Brandgefahr bzw. Stromschlägen führen.
17. \*Geräte der Schutzklasse 1 sind an eine Netzsteckdose mit Schutzleiter anzuschließen.
18. \*Geräte der Schutzklasse 2 benötigen keinen Schutzleiteranschluss.
19. Halten Sie Nagetiere vom Gerät fern. Nagetiere lieben es, am Netzkabel zu nagen.
20. \*Halten Sie den Netzstecker in der Hand, wenn Sie ihn aus der Netzsteckdose ziehen. Ziehen Sie ihn nicht durch Zerren am Kabel heraus. Das kann zu einem Kurzschluss führen.
21. Vermeiden Sie es, das Gerät auf Oberflächen aufzustellen, die zu Schwingungen oder Stoß neigen.
22. Verwenden Sie einen trockenen, sauberen Lappen für die Reinigung. Benutzen Sie niemals Lösungsmittel oder Flüssigkeiten auf Ölbasis. Benutzen Sie zum Entfernen hartnäckiger Flecken ein feuchtes Tuch mit mildem Reinigungsmittel.
23. Der Hersteller haftet nicht für Schäden oder Verluste durch Fehlfunktion, Zweckentfremdung oder Modifikation des Geräts oder durch Wechseln der Batterien.
24. Unterbrechen Sie die Verbindung nicht während einer Formatierung oder einer Datenübertragung. Bei Unterbrechung drohen Datenverlust und Datenbeschädigung.
25. Wenn das Gerät eine USB-Wiedergabefunktion besitzt, dann stecken Sie den USB-Stick direkt in das Gerät. Verwenden Sie kein USB-Verlängerungskabel, weil die erhöhte Störanfälligkeit zu Datenverlust führen könnte.
26. Das Gerät darf weder Tropf- noch Spritzwasser ausgesetzt werden und es dürfen keine mit Flüssigkeit gefüllten Behälter wie z.B. Vasen auf das Gerät oder in der Nähe des Gerätes gestellt werden.
27. \*Um das Gerät vollständig vom Netz zu trennen, muss der Netzstecker des Gerätes vom Stromnetz getrennt werden, wobei die zu trennende Einheit den Netzstecker des Gerätes bezeichnet.
28. Wenn das Gerät über Batterien betrieben wird, dann sind diese vor übermäßiger Wärme wie Sonneneinstrahlung, Feuer oder ähnlichem zu schützen.
29. Bei der Batterieentsorgung sind die Entsorgungsvorschriften einzuhalten.
30. Das Gerät kann nur bei moderaten Temperaturen verwendet werden. Eine Nutzung in extrem kalten oder heißen Umgebungen sollte vermieden werden.
31. Das Typenschild befindet sich an der Unter- oder Rückseite des Gerätes.
32. Dieses Gerät ist nicht zur Benutzung durch Personen (auch Kinder) mit physischen, sensorischen oder mentalen Beeinträchtigungen oder ohne ausreichender Erfahrung vorgesehen, es sei denn, sie werden durch eine verantwortliche Person beaufsichtigt oder wurden in die ordnungsgemäße Bedienung des Gerätes durch eine für ihre Sicherheit verantwortlichen Person eingewiesen.
33. Dieses Produkt ist nur für den nicht-professionellen Gebrauch und nicht für gewerbliche oder industrielle Zwecke bestimmt.
34. Stellen Sie sicher, dass das Gerät in einer stabilen Position aufgestellt ist. Schäden, die durch Verwendung dieses Produkts in einer instabilen Position oder durch Nichtbeachtung der anderen in diesem Handbuch enthaltener Warnungen und Vorwarnung entstehen, werden nicht durch die Garantie abgedeckt.
35. Entfernen Sie niemals das Gehäuse dieses Geräts.
36. Stellen Sie dieses Gerät niemals auf andere elektrische Geräte.



## WICHTIGE SICHERHEITSVORKEHRUNGEN

37. Verwenden oder bewahren Sie dieses Produkt nicht an Orten auf, in denen es direkter Sonneneinstrahlung, Hitze, übermäßigem Staub oder Vibration ausgesetzt ist.
38. Ermöglichen Sie Kindern nicht den Zugriff auf mitgelieferten Plastiktüten.
39. Benutzen Sie nur vom Hersteller empfohlene Erweiterungen/Zubehöerteile.
40. Sprechen Sie alle Eingriffe mit qualifiziertem Fachpersonal ab. Eingriffe werden notwendig, wenn das Gerät in irgendeiner Weise beschädigt wurde, beispielsweise am Netzkabel oder am Netzstecker oder wenn Flüssigkeit in das Gerät gelangt ist bzw. Gegenstände in das Gerät gefallen sind, das Gerät Regen oder Feuchtigkeit ausgesetzt war, es heruntergefallen ist oder nicht ordnungsgemäß funktioniert.
41. \*Verwenden Sie weder ein beschädigtes Netzkabel noch einen beschädigten Stecker oder eine lockere Steckdose. Es besteht Brand- und Stromschlaggefahr.
42. Längeres Hören lauter Töne aus einem Musikgerät kann zum zeitweiligen oder permanenten Hörverlust führen.

### AUFBAU

- Packen Sie alle Teile aus und entfernen Sie danach die Schutzmaterialien.
- \*Schließen Sie das Gerät nicht eher an das Netz an, bevor Sie die Netzspannung überprüft haben und alle anderen notwendigen Verbindungen hergestellt sind.

**\*Diese Anleitung gilt nur für Produkte, die über ein Netzkabel oder einen Netzadapter verfügen.**

	<b>ACHTUNG</b> RISIKO VON ELEKTROSCHOCK - NICHT ÖFFNEN		<b>ACHTUNG!</b> Um die Gefahr eines Stromschlags zu vermeiden, die Abdeckungen nicht öffnen. Es befinden sich keine vom Nutzer zu wartenden Teile im Inneren. Wartungsarbeiten nur von qualifizierten Fachkräften durchführen lassen.
--	--	---	---

	Das Blitzsymbol mit Pfeilspitze in einem gleichseitigen Dreieck soll den Benutzer auf das Vorhandensein von nicht isolierter gefährlicher Spannung in dem Gerätegehäuse warnen, die so stark sein kann, dass sie eine Gefahr eines elektrischen Schlags für Personen darstellt.
--	---

	Das Ausrufezeichen in einem gleichseitigen Dreieck soll den Benutzer auf wichtige Gebrauchs- und Wartungsanleitungen in der Begleitliteratur dieses Produkts hinweisen.
--	---

### ACHTUNG

Um die Gefahr eines Stromschlags zu vermeiden, darf dieser gepolte Stecker nicht zusammen mit einem Verlängerungskabel, einer Mehrfachsteckdose oder einem anderen Anschluss verwendet werden, es sei denn die Kontakte lassen sich vollständig einführen und liegen nicht frei.

## KURZANLEITUNG

### **Kurzanleitung für den Schallplattenspieler:**

1. **Plattengeschwindigkeit einstellen**  
Mit den RPM-Reglern (U/min) können Sie die Plattengeschwindigkeit einstellen. Verwenden Sie den Regler für 33 U/min oder für 45 U/min zur Auswahl der entsprechenden Geschwindigkeit.
2. **Plattenwiedergabe starten und beenden**  
Verwenden Sie die Taste START/STOP, um zwischen dem Wiedergabe- und Pause-Modus des Plattentellers umzuschalten.
3. **Tonhöhensteuerung**
  - (1) Die Tonhöhensteuerung ist eine Feineinstellung der Umdrehungsgeschwindigkeit des Plattentellers.
  - (2) Die Tonhöhensteuerung ist variabel und kann mit einem Wert zwischen -10% und +10% der ausgewählten Plattengeschwindigkeit eingestellt werden.
  - (3) Ändern Sie die Tonhöhe, indem Sie den Tonhöhenregler nach oben oder unten verstellen.
  - (4) Die STROBOSKOP-ANZEIGEN am Rand des PLATTENTELLERS weisen visuell auf die ungefähre TonhöhenEinstellung hin. Diese Anzeigen werden von der STROBOSKOP-KONTROLLLEUCHTE eingeschaltet.... Bei unterschiedlichen Tonhöhen kann es den Anschein haben, als ob jede einzelne Reihe der STROBOSKOP-ANZEIGEN still steht.

**Hinweis: Stark fluoreszierendes Licht direkt oberhalb des Plattenspielers kann die Anzeigegenauigkeit der STROBOSKOP-KONTROLLLEUCHTE beeinträchtigen.**

### **Pflege des Produkts:**

1. Reinigen Sie die Tonabnehmernadel mit einer weichen Bürste, um die Ansammlung von Staub zu vermeiden.
2. Überprüfen Sie die Tonabnehmernadel, falls ein verzerrter Klang oder Störgeräusche wiedergegeben werden. Ersetzen Sie die Tonabnehmernadel, falls diese abgenutzt ist.
3. Wischen Sie die Staubabdeckung und das Gehäuse des Plattenspielers von Zeit zu Zeit mit einem weichen, trockenen Lappen ab.
4. Verwenden Sie keine leicht flüchtigen Substanzen, wie z.B.: Alkohol, Verdünner, Benzin, usw. Diese können die Lackierung oder die Oberflächenbehandlung zerstören.

# SETUP

Vor dem Gebrauch Ihres neuen Geräts sind einige Installationsschritte durchzuführen. Bitte befolgen Sie die nachfolgenden Installationsanleitungen, bevor Sie Ihren neuen Plattenspieler in Betrieb nehmen.

## **INSTALLATION:**

Vergewissern Sie sich vor der Installation, dass alle Komponenten und Zubehörteile vollständig und unversehrt sind.

## **HINWEIS:**

- Schließen Sie den AC-Netzstecker erst nach vollständiger Montage an.
- Vergewissern Sie sich vor dem Einschalten des Geräts, dass alle Anschlüsse und elektrischen Einstellungen ordnungsgemäß vorgenommen wurden. Schalten Sie die Stromzufuhr aus, wenn Sie Anschlüsse verbinden oder trennen.
- Lesen Sie diese Bedienungsanleitung vor dem Gebrauch des Geräts sorgfältig durch. Bewahren Sie die Bedienungsanleitung für ein zukünftiges Nachschlagen gut auf.
- Befestigen Sie vor der Installation einen Tonabnehmer an der TONABNEHMERFASSUNG.

## **Installation der Tonabnehmerfassung:**

Beachten Sie bei der Installation eines Tonabnehmers die Gebrauchsanleitungen dieses Tonabnehmers. Befestigen Sie während der Installation den Nadelschutz, um die Nadelspitze vor Beschädigungen zu schützen.

Verbinden Sie die Drähte der TONABNEHMERFASSUNG mit den Klemmen des Tonabnehmers. Die Klemmen des Tonabnehmers und die Drähte der TONABNEHMERFASSUNG sind farbcodiert. Verbinden Sie die Drähte mit den Klemmen der jeweils gleichen Farbe.

Weiß (L+) .....Linker Kanal +  
Blau (L-) .....Linker Kanal -  
Rot (R+) .....Rechter Kanal +  
Grün (R-) .....Rechter Kanal -

## **Installation des Plattenspielers:**

### 1. AUSPACKEN:

Nehmen Sie das Hauptgerät einschließlich des gesamten Verpackungsmaterials aus dem Karton. Entfernen Sie das Verpackungsmaterial, nachdem Sie das Gerät aus dem Transportkarton herausgenommen haben. Überprüfen Sie alle Zubehörteile auf Vollständigkeit.

### 2. 45er ADAPTER:

Nehmen Sie den 45er Adapter aus der Verpackung und setzen Sie ihn in den 45er Adapterausschnitt auf dem Gerät.

### 3. PLATTENTELLER:

Nehmen Sie den Plattenteller aus der Verpackung und setzen Sie ihn dann vorsichtig auf die MITTLERE SPINDEL des Plattenspielers.

### 4. RUTSCHFESTE UNTERLAGE:

Packen Sie die schwarze rutschfeste Unterlage aus und setzen Sie diese auf den PLATTENTELLER.

### 5. TONABNEHMERFASSUNG:

Stecken Sie die TONABNEHMERFASSUNG vorne an den TONARM. Halten Sie die TONABNEHMERFASSUNG am vorderen Ende des Tonarms fest und drehen Sie währenddessen die FESTSTELLMUTTER der TONABNEHMERFASSUNG entgegen dem Uhrzeigersinn, um die FASSUNG sicher am TONARM zu befestigen.

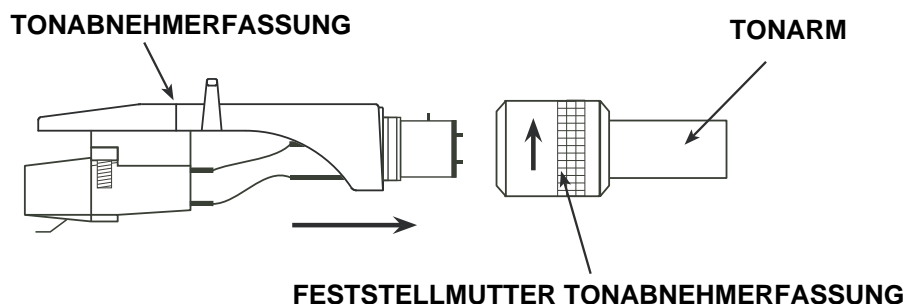

# SETUP

## 6. GEGENGEWICHT:

Nehmen Sie das GEGENGEWICHT des Tonarms aus der Verpackung. Schieben Sie das GEGENGEWICHT hinten auf den TONARM. Drehen Sie es leicht, um es auf den rückseitigen Schaft des Tonarms anzuschrauben.

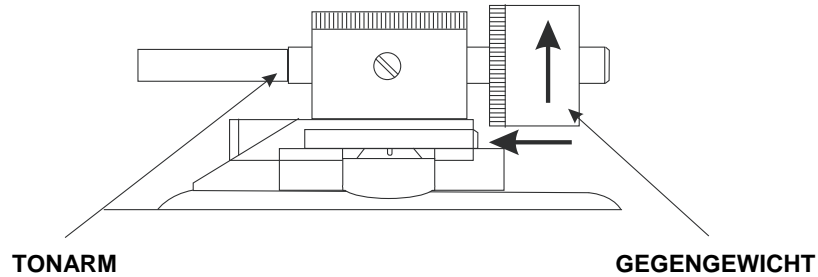

### Anschlüsse des Plattenspielers:

Lesen Sie die Bedienungsanleitungen aller zu verbindenden Geräte sorgfältig durch.

**WICHTIG:** Schalten Sie alle Geräte aus, bevor Sie Änderungen an den Anschlüssen vornehmen.

1. Schließen Sie das Netzkabel an eine AC-Steckdose an.
2. Verbinden Sie das RCA-Kabel mit dem PHONO-Eingang Ihres VERSTÄRKERS, falls Sie den Schalter PHONO/LINE auf die Position PHONO stellen. Sie können auch den Line-Eingang verwenden, indem Sie den Schalter PHONO/LINE an der Rückseite des Geräts auf die Position LINE stellen.

Ausgänge	Verstärker (Receiver)
L (Weiß)	Kanal L
R (Rot)	Kanal R

3. Verbinden Sie Ihren PC via USB-Kabel.

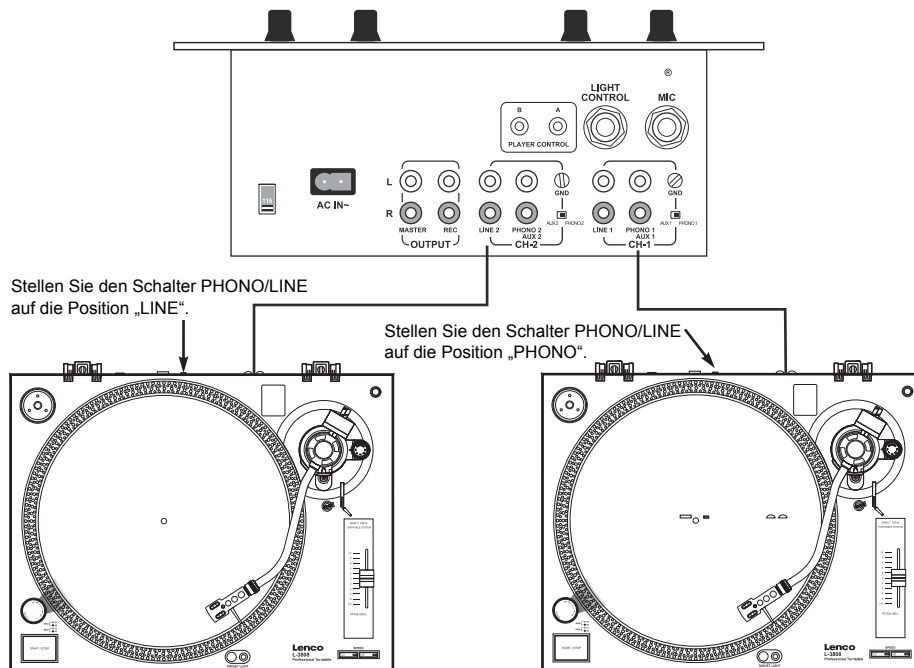

## **Installation des Plattenspielers:**

1. Stellen Sie das Gerät nicht an Orten mit direkter Sonneneinstrahlung oder in der Nähe von Heizgeräten auf.
2. Stellen Sie das Gerät nicht an sehr feuchten oder schmutzigen Orten auf.
3. Der Tonabnehmer nimmt möglicherweise den Druck oder leichte Vibrationen umliegender Lautsprecher auf. Installieren Sie das Gerät im Hinblick auf eine optimale Wiedergabe daher nicht in unmittelbarer Nähe von Lautsprechern.
4. Installieren Sie das Gerät auf einem horizontalen, stabilen und vibrationsfreien Untergrund.
5. Die Gummifüße wurden speziell dafür entwickelt, das Gerät vor übermäßigen Vibrationen zu schützen. Die Füße dienen auch der Stabilisierung des Hauptgeräts in horizontaler Position. Stellen Sie die Höhe des Geräts ein, indem Sie die Füße links oder rechts herum drehen.

## **Tonarm-Abgleich und Andruck der Tonabnehmernadel:**

Einstellung des horizontalen Nullabgleichs und des Andrucks der Tonabnehmernadel:

1. Entfernen Sie die Schutzabdeckung von der Tonabnehmernadel, sofern vorhanden. Berühren Sie während der Einstellung niemals die Nadelspitze.
2. Senken Sie den LIFTHEBEL DES TONARMS.
3. Entriegeln Sie die Klemme am Tonarm, um den Tonarm von der Tonarmstütze zu lösen.
4. Stellen Sie den ANTI-SKATING-Regler auf Null.
5. Drehen Sie das GEGENGEWICHT in eine der beiden Richtungen, bis der Tonarm vollständig horizontal ausgerichtet ist (frei schwebt).
6. Führen Sie den TONARM zurück zur Tonarmstütze und verriegeln Sie ihn wieder.
7. Halten Sie das GEGENGEWICHT mit einer Hand fest und drehen Sie nur den Nadel-Andruckring, um die Ziffer „0“ am Ring mit der Mittellinie am rückseitigen Schaft des Tonarms auszurichten.
8. Drehen Sie das GEGENGEWICHT entgegen dem Uhrzeigersinn, bis der Skalenwert dem empfohlenen Nadel-Andruck entspricht.

**Hinweis:** Der empfohlene Nadel-Andruck des optionalen Tonabnehmers, der möglicherweise im Lieferumfang Ihres Geräts enthalten ist, beträgt 2 Gramm. Bei allen anderen Tonabnehmersystemen informieren Sie sich bitte in den Herstellerangaben des jeweiligen Tonabnehmers.

## **Anti-Skating-Funktion:**

Die Anti-Skating-Funktion verhindert, dass der TONARM aufgrund der Fliehkraft, die vom rotierenden PLATTENTELLER erzeugt wird, über die Schallplatte springt. Stellen Sie mit dem ANTI-SKATING-Regler den gleichen Wert wie für den Nadel-Andruck ein. Falls Ihr GEGENGEWICHT z.B. auf 2,5 Gramm steht, müssen Sie mit dem ANTI-SKATING-Regler einen Wert von 2,5 einstellen.

# TASTEN UND FUNKTIONEN

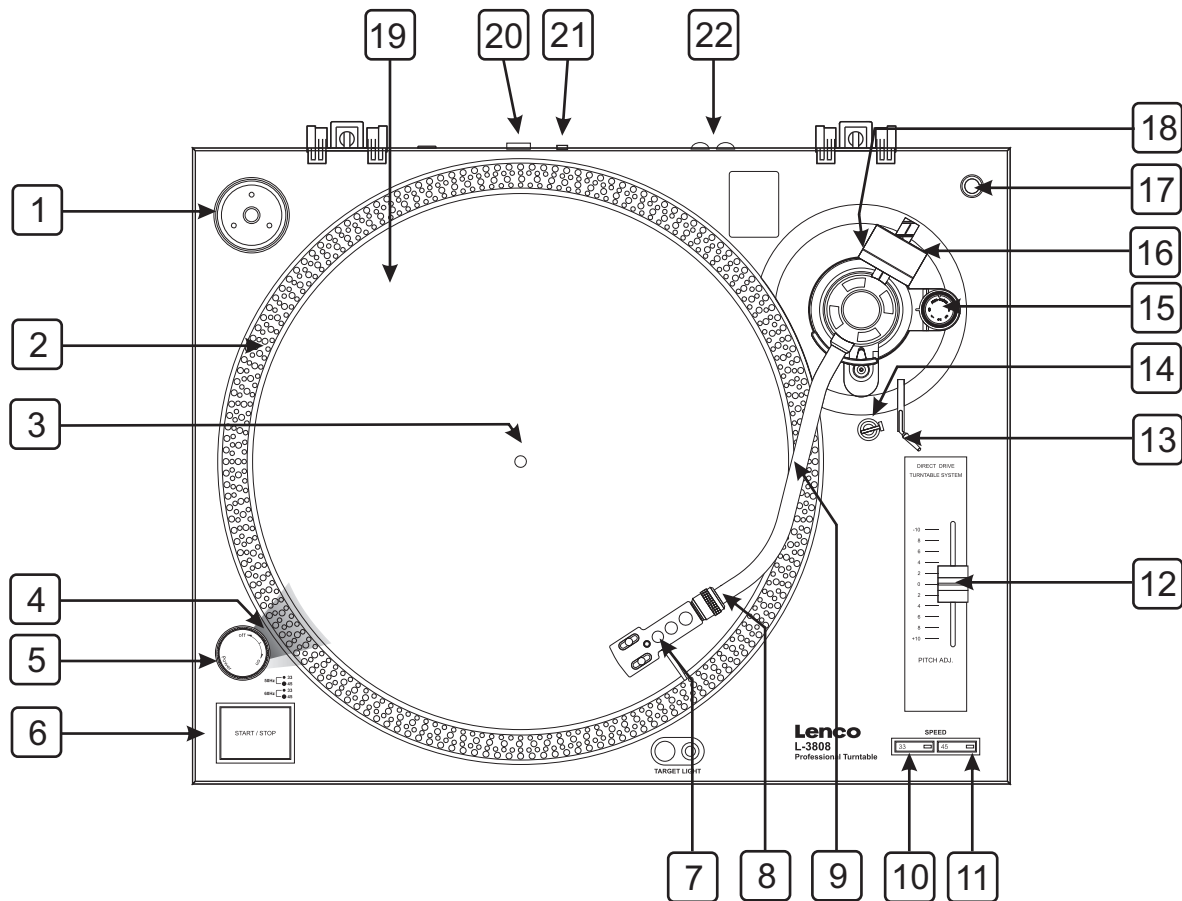

## 1. EP-ADAPTER

Dieser Adapter ermöglicht Ihnen, herkömmliche 7" EP-Vinylschallplatten mit größeren Mittellöchern abzuspielen. Setzen Sie den Adapter für 7" Schallplatten auf die MITTLERE SPINDEL.

## 2. STROBOSKOP-ANZEIGEN

Der PLATTENTELLER besitzt vier Indikatorreihen (Punkte). Diese Indikatoren dienen der visuellen Anzeige der verschiedenen Pitch-Stufen (Geschwindigkeit). Die Indikatoren werden durch die Stroboskop- Kontrollleuchte beleuchtet. Jede der Reihen kann bei verschiedenen Pitch-Stufen scheinbar still stehen.

Bei eingeschaltetem Stroboskoplicht sollten die Punkte bei der richtigen Geschwindigkeit stetig (sich nicht bewegen) sein. Die 1. Reihe (kleine Punkte für 33 U/min) und die 2. Reihe (große Punkte für 45 U/min) des sich drehenden Plattentellers beziehen sich auf eine Stromfrequenz von 50 Hz (z. B. in Europa), während sich die 3. und 4. Reihe auf 60 Hz (z. B. in den USA) beziehen. Durch Einstellen des Pitches an der rechten Seite können Sie die Geschwindigkeit einstellen.

**Hinweis:** Stark fluoreszierendes Licht direkt oberhalb des Plattenspielers kann die Anzeigegenauigkeit der Stroboskop-Kontrollleuchte beeinträchtigen.

## 3. MITTLERE SPINDEL

Diese Spindel sichert die Schallplatten mittig auf dem PLATTENTELLER.

## 4. STROBOSKOP-KONTROLLLEUCHTE

Diese Leuchte löst einen Lichtimpuls an den STROBOSKOP-ANZEIGEN des PLATTENTELLERS aus. Dadurch wird der Anschein vermittelt, dass sich die Anzeigen bei bestimmten Geschwindigkeiten nicht drehen.

## 5. NETZSCHALTER

Dies ist ein Drehschalter. Drehen Sie den Schalter im Uhrzeigersinn, um das Gerät einzuschalten. Drehen Sie den Schalter entgegen dem Uhrzeigersinn, um das Gerät auszuschalten.

## 6. START/STOPP

Diese überdimensional große Taste regelt die Plattenbewegung. Nach dem Einschalten des Geräts dreht sich der Plattenteller nicht sofort automatisch. Drücken Sie diese Taste einmal, um den hochoffenen Motor zu aktivieren und den Plattenteller zu drehen. Drücken Sie die Taste erneut, um den Plattenteller anzuhalten.

## 7. TONABNEHMERFASSUNG

Verwenden Sie die mitgelieferte TONABNEHMERFASSUNG, um die Tonabnehmernadel mit dem Tonarm zu verbinden.

## 8. FESTSTELLMUTTER TONABNEHMERFASSUNG

Nach der Befestigung der Fassung am Tonarm wird diese durch die Feststellschraube sicher am Tonarm festgehalten.

# TASTEN UND FUNKTIONEN

## 9. S-FÖRMIGER TONARM

Der Tonarm ist der Mechanismus, der die TONABNEHMERFASSUNG und die Tonabnehmernadel festhält und diesen ermöglicht, über die Schallplatte zu gleiten.

## 10. REGLER FÜR 33 U/MIN

Wenn Sie diese Taste aktivieren, dreht sich der Plattenteller mit einer Geschwindigkeit von 33 Umdrehungen pro Minute (U/min). Bei aktivierter Funktion leuchtet eine LED-Anzeige.

## 11. REGLER FÜR 45 U/MIN

Wenn Sie diese Taste aktivieren, dreht sich der Plattenteller mit einer Geschwindigkeit von 45 Umdrehungen pro Minute (U/min). Bei aktivierter Funktion leuchtet eine LED-Anzeige.

## 12. TONHÖHENREGLER

Verwenden Sie diesen Regler, um die prozentuale Tonhöhe während der Wiedergabe (Geschwindigkeit des Plattentellers) einzustellen.

## 13. LIFTHEBEL DES TONARMS

Dieser Lifthebel hebt den Tonarm sicher über die Schallplatte, ohne deren Oberfläche zu beschädigen.

## 14. TONARMKLEMME UND -STÜTZE

Verwenden Sie die Stütze, um den Tonarm während des Nichtgebrauchs oder Transports zu sichern.

## 15. ANTI-SKATING-REGLER

Die Anti-Skating-Funktion erzeugt am Tonarm eine einwärts wirkende Kraft, damit der Tonarm nicht aufgrund der Fliehkraft, die vom rotierenden Plattenteller erzeugt wird, nach außen über die Schallplatte springt. Die Einstellung der Anti-Skating-Funktion muss dem Nadel-Andruck des Gegengewichts entsprechen.

## 16. GEGENGEWICHT

Verwenden Sie das Gegengewicht, um den Tonarm abzugleichen und den Nadel-Andruck einzustellen.

## 17. ZUSÄTZLICHE NADEL-HALTERUNG

Dieser Ausschnitt dient der sicheren Aufbewahrung einer zusätzlichen Tonarmfassung.

## 18. GEGENGEWICHT-SKALIERUNG

\* Die Gegengewicht-Skalierung muss auf den DJ gerichtet sein.

## 19. PLATTENTELLER

Dieser Plattenteller ist direkt mit der mittleren Spindel verbunden. Der Plattenteller und die mittlere Spindel halten eine Schallplatte mittig auf dem Gerät. Außerdem dreht der Plattenteller die Schallplatte bei konstanter Geschwindigkeit.

## 20. USB-ANSCHLUSS (max. Länge des USB-Kabels 3 m)

Nachdem Sie den Plattenspieler via USB-Kabel mit dem Computer verbunden haben, können Sie die Inhalte Ihrer Schallplatte via Software auf eine Festplatte aufnehmen.

## 21. TASTE PHONO/LINE

Mit dieser Taste können Sie zwischen PHONO-AUSGANG und LINE-AUSGANG umschalten.

Falls Sie mit dem Schalter den LINE-AUSGANG ausgewählt haben, verbinden Sie niemals einen Phono-Eingang.



Steht der PRE-AMP-Schalter auf der Position ON, darf kein Phono-Eingang verbunden werden.

Anderenfalls ist der Klang verzerrt und es besteht die Gefahr, dass der Verstärker und/oder die Lautsprecher beschädigt werden.

## 22. RCA-AUSGÄNGE

Der Ausgang ist ein schaltbarer PHONO/LINE-Ausgang. Zum Beispiel: Diese Ausgangsbuchsen senden ein „Phono“-Ausgangssignal niedriger Spannung an die „Phono“-Eingänge eines Mischpults. Plattenspieler müssen mit den „Phono“-Eingängen eines Mischpults verbunden werden. Die rote RCA-Buchse weist auf den rechten Eingangskanal und die weiße Buchse auf den linken Eingangskanal hin.

# ÜBERSICHT DER AUDACITY SOFTWARE

Audacity ist eine kostenlose Software unter Lizenz von GNU General Public License (GPL). Nähere Informationen sowie den offenen Quellcode finden Sie auf der mitgelieferten CD bzw. im Internet unter <http://audacity.sourceforge.net/>

\* **Vergewissern Sie sich, dass Sie die Software vor der Inbetriebnahme installiert haben.**

## Vorbereitung des PCs für die Verwendung von Audacity

1. Verbinden Sie eine Eingangsquelle mit dem Gerät.
2. Schließen Sie das USB-Kabel an Ihren Computer an.
3. Installieren Sie die Aufnahmesoftware Audacity.
4. Starten Sie Audacity.
5. Wählen Sie im Audacity-Menü unter Edit (Bearbeiten) die Option Preference (Benutzereinstellungen).

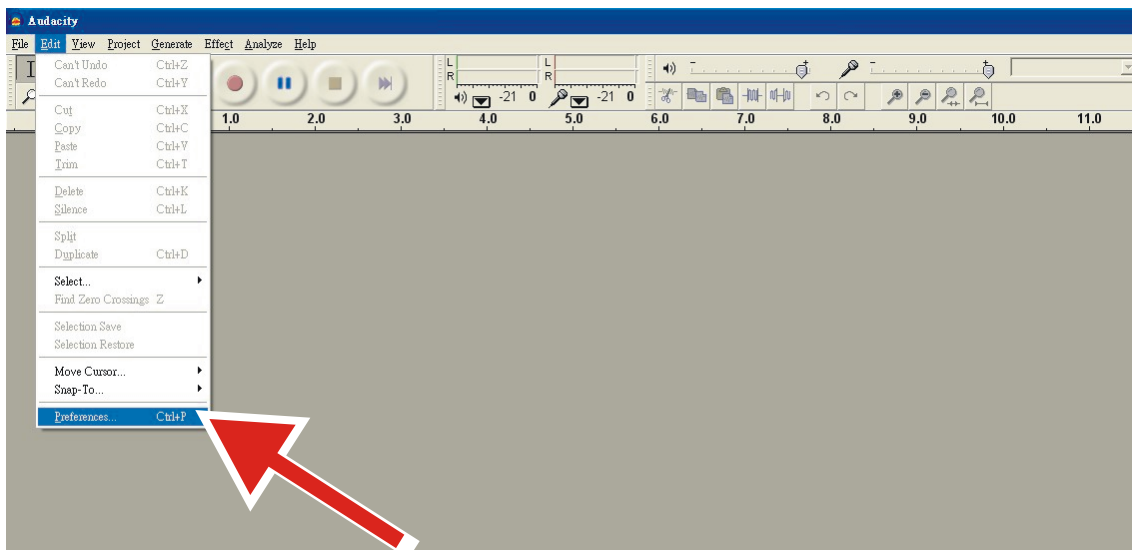

6. Wählen Sie oben links die Einstellung **Audio I/O**.
  - Wählen Sie unter Wiedergabe, Gerät **Ihre interne Soundkarte**.
  - Wählen Sie unter Aufnahme, Gerät **USB Audio CODEC** (USB-Audiocodec).
  - Wählen Sie unter Aufnahme, Kanäle **2 (Stereo)**.
  - Kreuzen Sie das Feld **Play other tracks while recording new one** (Andere Titel während der Aufnahme des neuen Titels abspielen) an.
  - Kreuzen Sie das Feld **Software-Playthrough** an.

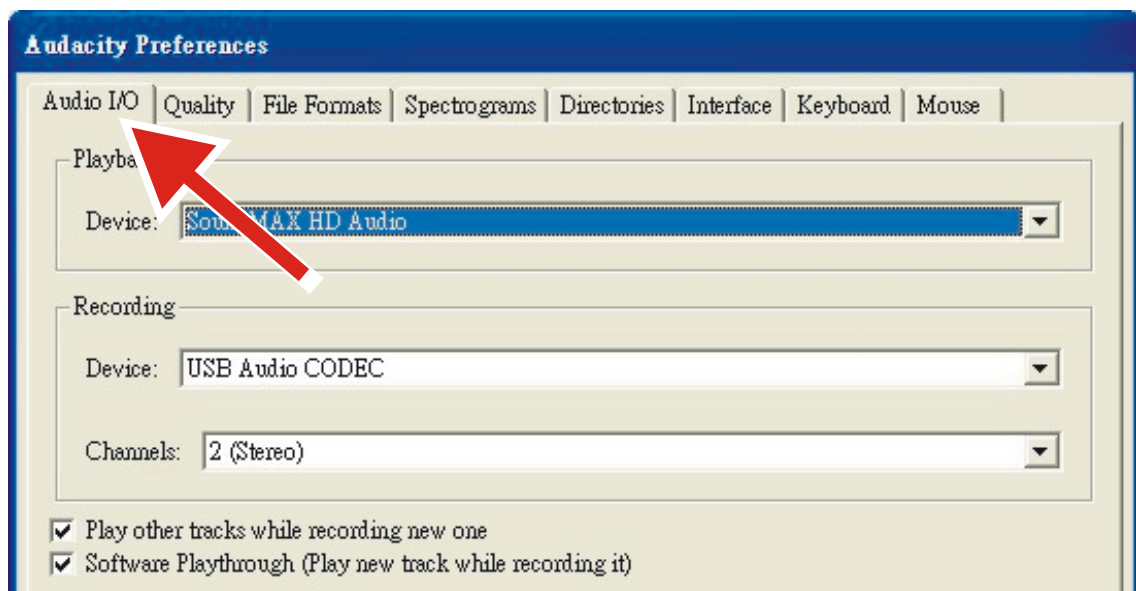



# ÜBERSICHT DER AUDACITY SOFTWARE

## Alben mit Audacity aufnehmen

### 1. Projekte speichern

- Audacity speichert alle geänderten und aufgenommenen Audioinhalte in einem Verzeichnis mit dem Namen **Projektname\_data**. Dieses Verzeichnis befindet sich genau dort, wo das Projekt selbst gespeichert ist.
- Wählen Sie also unter Audacity-Datei die Option **Save Project as** (Projekt speichern unter) und wählen Sie dann einen Speicherort und einen Dateinamen für Ihr Projekt aus.
- Wenn Sie Audacity neu starten, ist nur die Option „**Save As...**“ (Speichern unter) verfügbar.

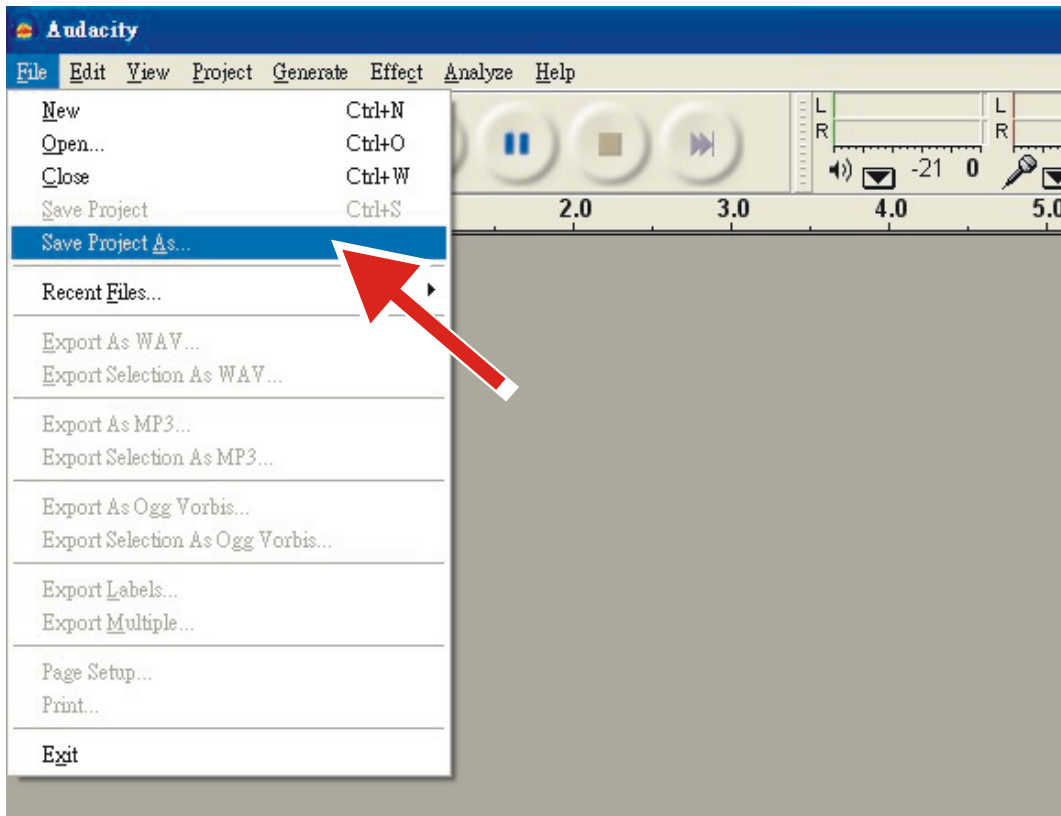



### 2. Aufnahme

- Bereiten Sie Ihren USB-Plattenspieler für die Wiedergabe des gewünschten Titels bzw. des gewünschten Albums vor.

- Drücken Sie die rote Aufnahmetaste,  um die Aufnahme zu starten.

- Senken Sie den Tonarm des USB-Plattenspielers an der Stelle des gewünschten Albums bzw. Titels ab.

- Drücken Sie die blaue Pause-Taste  um die Aufnahme zu unterbrechen. Drücken Sie die Taste erneut, um die Aufnahme fortzusetzen.

- Drücken Sie auf die gelbe Stopp-Taste. 

Und fertig Sie können nun Ihre Aufzeichnung abspielen und die vielseitigen Bearbeitungsmöglichkeiten von Audacity entdecken. Beachten Sie, dass Sie die Widerruf-Funktion fast ohne Einschränkung verwenden können, während das Projekt geöffnet ist.

**HINWEIS:** CDs lassen sich nicht direkt mit der Audacity Software brennen. Verwenden Sie dafür andere CD-Brennerprogramme.

**ANMERKUNG:** Informieren Sie sich in den Anleitungen der CD über erweiterte Funktionen.

# TECHNISCHE DATEN

## ALLGEMEIN

Modell:	Digitaler USB-Plattenspieler
Abmessung:	450 (Breite) x 350 (Tiefe) x 139 (Höhe) mm
Gewicht:	5,36 kg
Stromversorgung:	AC 230V~ 50Hz (Netherlands); AC 240V~ 50Hz(U.K.)
Leistungsaufnahme:	11 W
Standardtestbedingungen:	Umgebungstemperatur: 20 +/- 2 Grad Celsius Relative Feuchtigkeit: 65% +/- 5%

**HINWEIS:** Messungen können bei Temperaturen zwischen 5 und 35 Grad Celsius und bei einer relativen Feuchtigkeit von 45% bis 85% durchgeführt werden.

## PLATTENSPIELER:

Antriebsart	Vollständig manuell, 2 Geschwindigkeiten
Motor	8-poliger, 2-phasiger, bürstenloser DC-Motor
Antriebsmethode	Direktantrieb
Plattenteller	332 mm (Aluminium)
Geschwindigkeiten	33 <sup>1</sup> / <sub>3</sub> und 45 U/min
Tonhöenschwankungen	Weniger als 0,15% WRMS (JIS WTD) bei 33 <sup>1</sup> / <sub>3</sub> U/min
Rauschabstand	Mehr als 55 dB (DIN-B)
Tonhöensteuerung	+/- 10%
Anlaufmoment	Mehr als 1 kgf.cm
Bremssystem	Elektronische Bremse
Anlaufdauer	Unter 1 Sek.
Bremsdauer	Unter 1 Sek.
Dauer für Geschwindigkeitswechsel	Weniger als 1 Sek. von 33 <sup>1</sup> / <sub>3</sub> auf 45 U/min Weniger als 1 Sek. von 45 auf 33 <sup>1</sup> / <sub>3</sub> U/min.
Signalanstieg (erster Titel)	8-10,5 mm
Signalabfall	1-3 Sek.
USB-Funktion	USB-Aufnahmefunktion Funktion A/D, D/A 16BIT 44,1KHz oder 48KHz USB, EINSTELLBAR Computer-Schnittstelle: Unterstützt USB 1.1 und WINDOWS XP, Vista7/8 oder MAC OS X

## TONARM:

Antriebsart	Statisch balancierter, gerader Tonarm mit Kardan-Aufhängung
Effektive Armlänge	220 mm
Überhang	10 mm
Nachlaufwinkel	Weniger als 3 Grad
Einstellungsbereich Auflagekraft	3-4 g
Gültiges Tonabnehmergewicht	3,5-8,5 g
Phono-Ausgangspegel	1,5-3,6 mV bei 1 KHz 5 cm/Sek. (HP-4005)
Line-Ausgangspegel	90-216 mV bei 1 KHz 5 cm/Sek. (HP-4005)
Anti-Skating-Bereich	0-4 g
Kanalabstand	Mehr als 15 dB
Kanalausgleich	Innerhalb von 2,5 dB bei 1KHz

## EQ-VERSTÄRKER

Ausgang	150 mV +/-4 dB (EINGANG: 2,5 mV 1 KHz)
RIAA (Frequenzbereich)	20 Hz - 20 KHz +1/-3 dB (EINGANG: 1,5 mV 1 KHz)

## 1. Garantie

Lenco bietet Leistungen und Garantien im Einklang mit Europäischem Recht. Im Falle von Reparaturen (sowohl während als auch nach Ablauf der Garantiezeit) sollten Sie deshalb Ihren Einzelhändler kontaktieren.

**Wichtiger Hinweis:** Es ist nicht möglich, Geräte für Reparaturen direkt an Lenco zu schicken.

**Wichtiger Hinweis:** Falls dieses Gerät von einem nicht autorisierten Kundendienst geöffnet oder darauf zugegriffen wird, erlischt die Garantie.

Dieses Gerät ist nicht für professionelle Zwecke geeignet. Falls das Gerät für professionelle Zwecke eingesetzt wird, erlöschen alle Garantieverpflichtungen seitens des Herstellers.

## 2. Haftungsausschluss

Aktualisierungen der Firmware und/oder Hardware-Komponenten werden regelmäßig durchgeführt. Daher können einige der Anweisungen, Spezifikationen und Abbildungen in dieser Dokumentation von Ihrer individuellen Situation abweichen. Alle in diesem Handbuch beschriebenen Elemente dienen nur zur Illustration und treffen auf Ihre individuelle Situation möglicherweise nicht zu. Aus der in diesem Handbuch getätigten Beschreibung können keine Rechtsansprüche oder Ansprüche geltend gemacht werden.

## 3. Entsorgung des Altgeräts



Dieses Symbol zeigt an, dass das entsprechende Produkt oder dessen Batterie in Europa nicht mit dem normalen Hausmüll entsorgt werden darf. Um die ordnungsgemäße Abfallbehandlung des Produkts und dessen Batterie zu gewährleisten, müssen diese im Einklang mit allen anwendbaren örtlichen Vorschriften zur Entsorgung von Elektrogeräten und Batterien entsorgt werden. Dabei helfen Sie, natürliche Ressourcen zu schonen und Umweltschutzstandards zur Verwertung und Entsorgung von Altgeräten aufrecht zu halten (Waste Electrical and Electronic Equipment Directive).

## 4. CE-Kennzeichen



Hiermit erklärt Lenco Benelux B.V., Thermiekstraat 1a, 6361 HB Nuth, The Netherlands, dass dieses Produkt den grundsätzlichen Anforderungen der EU-Richtlinie entspricht. Die Konformitätserklärung ist erhältlich unter [techdoc@commaxxgroup.com](mailto:techdoc@commaxxgroup.com)

## 5. Service

Weitere Informationen und Unterstützung erhalten Sie unter [www.lenco.com](http://www.lenco.com)

Lenco Benelux BV, Thermiekstraat 1a, 6361 HB, Die Niederlande.

# PRECAUTIONS DE SECURITE IMPORTANTES

## ATTENTION :

L'utilisation de commandes ou de réglages ou l'exécution de procédures autres que ceux spécifiés dans ce manuel peut entraîner une exposition à des rayonnements dangereux.

Cet appareil ne doit pas être réglé ou réparé par quiconque d'autre que du personnel qualifié.

## PRÉCAUTIONS AVANT UTILISATION

### GARDEZ CES INSTRUCTIONS À L'ESPRIT :

1. N'utilisez pas cet appareil près de l'eau.
2. Nettoyez-le uniquement avec un chiffon doux légèrement humide.
3. Ne couvrez pas et n'obturez pas les ouvertures de ventilation. Lorsque vous placez l'appareil sur une étagère, laissez 5 cm (2") d'espace libre tout autour de l'appareil.
4. Installez-le conformément au mode d'emploi fourni.
5. \*Ne marchez pas sur l'adaptateur secteur ou ne le coincez pas. Faites très attention, en particulier près des fiches et du point de sortie du câble. Ne placez pas d'objets lourds sur l'adaptateur secteur, car ils pourraient l'endommager. Gardez l'appareil hors de portée des enfants ! Ils pourraient se blesser gravement s'ils jouent avec le câble d'alimentation.
6. \*Débranchez cet appareil pendant les orages ou lorsqu'il n'est pas utilisé pendant une longue durée.
7. Gardez l'appareil à l'écart des sources de chaleur telles que des radiateurs, chauffages, fours, bougies et autres produits générant de la chaleur ou une flamme nue.
8. Évitez d'utiliser l'appareil à proximité de champs magnétiques puissants.
9. Des décharges électrostatiques peuvent perturber le fonctionnement normal de cet appareil. Quand cela se passe, il suffit de réinitialiser et de redémarrer l'appareil en suivant le manuel d'instructions. Pendant le transfert du fichier, manipulez l'appareil avec précaution et faites-le fonctionner dans un environnement sans électricité statique.
10. Mise en garde ! N'introduisez jamais un objet dans l'appareil par les ouvertures et les fentes de ventilation. Étant donné que des tensions élevées sont présentes à l'intérieur du produit, l'insertion d'un objet peut entraîner une électrocution et/ou court-circuiter les composants internes. Pour les mêmes raisons, ne versez pas de l'eau ou un liquide sur le produit.
11. Ne l'utilisez pas dans des endroits humides tels qu'une salle de bain, une cuisine pleine de vapeur ou à proximité d'une piscine.
12. N'utilisez pas cet appareil lorsque de la condensation est possible.
13. Bien que ce dispositif soit fabriqué avec le plus grand soin et contrôlé à plusieurs reprises avant de quitter l'usine, il est toujours possible que des problèmes se produisent, comme avec tous les appareils électriques. Si l'appareil émet de la fumée, une accumulation de chaleur excessive ou un phénomène inattendu, débranchez immédiatement la fiche d'alimentation du secteur.
14. Cet appareil doit fonctionner avec la source d'alimentation indiquée sur la plaque signalétique. Si vous n'êtes pas sûr du type d'alimentation utilisé chez vous, consultez votre revendeur ou le fournisseur d'électricité local.
15. \*La prise secteur doit être installée près de l'appareil et doit être facilement accessible.
16. \*Ne surchargez pas les prises de courant ou les rallonges. Une surcharge peut entraîner un incendie ou une électrocution.
17. \*Les appareils à la norme de construction de classe 1 doivent être branchés à une prise de courant disposant d'une connexion protectrice à la terre.
18. \*Les appareils à la norme de construction de classe 2 ne nécessitent pas de connexion à la terre.
19. Tenez-le à l'abri des rongeurs. Les rongeurs adorent mordre les cordons d'alimentation.
20. \*Tirez toujours sur la fiche pour débrancher le cordon de la prise secteur. Ne tirez pas sur le cordon d'alimentation. Cela pourrait provoquer un court-circuit.
21. Évitez de placer l'appareil sur des surfaces sujettes aux vibrations ou aux chocs.
22. Pour nettoyer l'appareil, servez-vous d'un chiffon doux et sec. N'utilisez pas de solvant ni d'autre liquide à base de pétrole. Pour enlever les taches importantes, vous pouvez vous servir d'un chiffon humide imbibé d'une solution de détergent diluée.
23. Le fournisseur n'est pas responsable des dommages ou pertes de données causés par un dysfonctionnement, une utilisation abusive, une modification de l'appareil ou un remplacement des piles.
24. N'interrompez pas la connexion lorsque l'appareil formate ou transfère des fichiers. Sinon, les données pourraient être endommagées ou perdues.
25. Si l'appareil a une fonction de lecture USB, il faut brancher la clé USB directement sur l'appareil. N'utilisez pas de rallonge USB, car cela peut causer des interférences provoquant une perte de données.
26. L'appareil ne doit pas être exposé à des écoulements ou des éclaboussures et aucun objet contenant un liquide, tel qu'un vase, ne doit être posé sur ou près de l'appareil.
27. \*Pour que l'alimentation soit parfaitement déconnectée, la fiche d'alimentation de l'appareil doit être débranchée de la prise secteur.
28. Si l'appareil a la possibilité de fonctionner sur batterie, n'exposez pas la batterie à une chaleur extrême telle que les rayons du soleil, le feu ou toute autre chaleur.
29. Veuillez considérer les questions environnementales lors de la mise au rebut des piles.
30. L'appareil doit être utilisé uniquement sous des conditions climatiques modérées, évitez un environnement extrêmement froid ou chaud.
31. La plaque signalétique se situe en dessous ou à l'arrière de l'appareil.
32. Cet appareil n'est pas destiné à être utilisé par des personnes (enfants compris) souffrant de handicaps physiques, sensoriels ou mentaux, ou manquant d'expérience et de connaissances, sauf si elles sont sous surveillance ou ont reçu des instructions sur l'utilisation correcte de l'appareil par la personne qui est responsable de leur sécurité.
33. Ce produit est réservé à un usage non professionnel, et non pas à un usage commercial ni industriel.
34. Vérifiez que l'appareil est en position stable. La garantie ne couvre pas les dégâts occasionnés par l'utilisation de cet appareil en position instable ou par la non-observation de tout autre avertissement ou précaution contenus dans ce mode d'emploi.
35. Ne retirez jamais le boîtier de l'appareil.
36. Ne placez jamais cet appareil sur un autre appareil électrique.
37. N'utilisez et ne rangez pas ce produit au soleil, à la chaleur, à la poussière ou à des vibrations excessives.
38. Ne laissez pas les sacs en plastique à la portée des enfants.
39. Utilisez uniquement les accessoires recommandés par le fabricant.

## PRECAUTIONS DE SECURITE IMPORTANTES

40. Confiez l'entretien et les réparations à un personnel qualifié. Une réparation est nécessaire lorsque l'appareil a été endommagé d'une quelconque façon telle qu'un cordon d'alimentation ou une prise endommagés, lorsqu'un liquide a été renversé ou des objets ont été introduits dans l'appareil, lorsque l'appareil a été exposé à la pluie ou à l'humidité, lorsqu'il ne fonctionne pas correctement ou lorsque l'appareil est tombé.



41. \*N'utilisez pas un cordon ou une fiche d'alimentation endommagé ni une prise desserrée. Vous risqueriez de causer un incendie ou une décharge électrique.

42. Une exposition prolongée aux sons puissants des lecteurs personnels de musique peut entraîner une perte temporaire ou permanente de l'ouïe.

### INSTALLATION

- Déballez toutes les pièces et enlevez le matériau de protection.
- \*Ne connectez pas l'unité au secteur avant d'avoir vérifié la tension du secteur et avant que toutes les autres connexions n'aient été effectuées.

**\*ces instructions s'appliquent uniquement aux produits utilisant un câble d'alimentation ou un adaptateur secteur.**

	<b>ATTENTION</b> RISQUE DE CHOC ÉLECTRIQUE. NE PAS OUVRIR		<b>ATTENTION !</b> Pour éviter une électrocution, ne retirer aucun capot. Pas de pièce réparable à l'intérieur. Ne faire effectuer une révision que par du personnel qualifié.
--	---	---	--

	Le symbole d'éclair avec une flèche dans un triangle équilatéral a pour objectif d'alerter l'utilisateur de la présence d'une « tension dangereuse » non isolée à l'intérieur du produit, pouvant être suffisamment élevée pour représenter un risque d'électrocution.
--	--

	Le point d'exclamation dans un triangle équilatéral a pour objectif de prévenir l'utilisateur de la présence d'instructions importantes de fonctionnement et d'entretien (révision) dans la documentation accompagnant l'appareil.
--	--

### ATTENTION

Pour éviter une électrocution, ne pas utiliser la fiche polarisée avec une rallonge, une prise ou autre point d'alimentation si les lames de la fiche ne peuvent être entièrement insérées pour éviter l'exposition des lames.

## DEMARRAGE RAPIDE

### Démarrage rapide du tourne-disque :

#### 1. Changer la vitesse du plateau

Utiliser les sélecteurs TRS/M pour changer la vitesse du plateau. Les sélecteurs 33 tours et 45 tours change la vitesse de rotation du plateau respectivement.

#### 2. Démarrage et arrêt du plateau

Utiliser le BOUTON START/STOP pour passer de la rotation à la pause du plateau et inversement.

#### 3. Contrôle d'écartement

(1) Le réglage de l'écartement est un réglage précis en fonction de la vitesse du plateau.

(2) Le réglage de l'écartement est variable et peut être réglé entre -10% et +10% selon la vitesse sélectionnée du plateau.

(3) L'écartement est changé en glissant la glissière d'écartement en haut ou en bas.

(4) Les INDICATEURS DE STROBOSCOPIQUES sur le bord du PLATEAU pour visualiser l'écartement approximatif du plateau. Ces indicateurs sont illuminés par la LAMPE D'INDICATEUR STROBOSCOPIQUE quand ils passent par le COMMUTATEUR D'ALIMENTATION. A différentes vitesse, chaque rangée des INDICATEURS STROBOSCOPIQUES peut sembler immobile.

**Remarque: L'utilisation d'un éclairage fluorescent puissant au-dessus du tourne-disque annihilera la LAMPE STROBOSCOPIQUE et affectera la précision de l'indicateur.**

### Entretien du produit :

1. Nettoyer périodiquement la pointe de lecture avec une brosse douce pour éviter l'accumulation de poussière.

2. Quand le son devient distordant ou bruyant, vérifier la pointe de lecture. Si la pointe de lecture est usée, la remplacer avec une neuve.

3. De temps en temps, le couvercle et le boîtier du tourne-disque doivent être essuyés avec un chiffon doux et sec.

4. Des matières volatiles ne doivent pas être utilisées comme : alcool, diluant, essence, etc. Elles peuvent retirer la peinture ou endommager le brillant.

## MISE EN ŒUVRE

Un assemblage est requis avant d'utiliser votre nouvelle unité. Veuillez suivre les instructions de montage avant d'essayer d'utiliser votre nouveau tourne-disque.

### **MONTAGE :**

Avant de commencer le montage, veuillez vous assurer que toutes les pièces et accessoires sont intacts.

### **REMARQUES :**

- Ne pas brancher avant que le montage ne soit complet.
- Avant de mettre en marche, s'assurer une nouvelle fois que toutes les connexions et la tension sont correctes. Toujours couper l'alimentation avant de brancher ou débrancher.
- Lire soigneusement le manuel avant d'utiliser l'unité. S'assurer de ranger le manuel dans un endroit sûr pour le consulter plus tard.
- Fixer une cartouche de pointe de lecture sur la TETE DE LECTURE avant d'assembler le tourne-disque.

### **Montage de la tête de lecture :**

En installant une cartouche, lire les instructions de cette cartouche. Pendant l'installation, mettre la protection de pointe pour ne pas l'endommager.

Connecter les fils de la TETE DE LECTURE aux bornes de la cartouche. Les ornements des cartouches et les fils de la TETE DE LECTURE sont codés avec des couleurs. Connecter chaque fil aux bornes de la cartouche de la même couleur.

Blanc (L+) ..... Canal gauche +  
Bleu (L-) ..... Canal gauche -  
Rouge (R+) ..... Canal droit +  
Vert (R-) ..... Canal droit -

### **Montage du tourne-disque :**

#### 1. DEBALLER DU CARTON :

Enlever doucement l'unité principale avec l'emballage intact de la boîte. retirer l'emballage une fois que l'unité est enlevée du carton d'expédition. S'assurer que tous les accessoires sont dans l'emballage.

#### 2. ADAPTATEUR 45 :

Situer et enlever l'adaptateur 45 tours de l'emballage et le placer sur l'adaptateur 45 sur le dessus de l'unité.

#### 3. PLATEAU DE TOURNE-DISQUE :

Retirer le plateau de tourne-disque de l'emballage et l'insérer doucement sur la TIGE DE CENTRAGE sur la base du tourne-disque.

#### 4. TAPIS ANTIDERAPANT :

Retirer le tapis antidérapant noir de l'emballage et le placer sur le PLATEAU.

#### 5. TETE DE LECTURE :

Insérer la TETE DE LECTURE sur le BRAS. En tenant fermement la TETE DE LECTURE sur le bras, tourner l'ECROU DE VERROUILLAGE de la TETE DE LECTURE dans le sens antihoraire pour la sécuriser sur le BRAS.

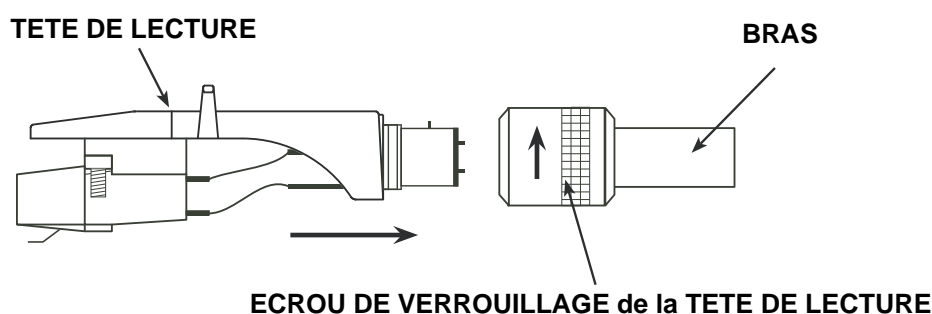

# MISE EN ŒUVRE

## 6. CONTREPOIDS :

Situer et retirer le CONTREPOIDS de bras de son emballage. Glisser le CONTREPOIDS à l'arrière du BRAS. Le tourner légèrement et il se visse sur l'arbre arrière du bras.

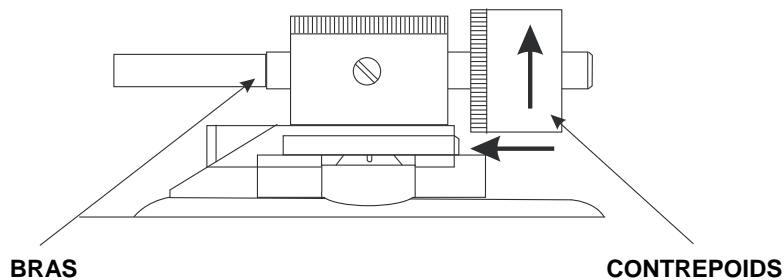

## Connexions du tourne-disque :

Avant de connecter l'unité, il est conseillé de consulter le manuel d'instruction.

**IMPORTANT :** S'assurer d'éteindre l'équipement avant d'effectuer des changements de connexion.

1. Connecter le fil d'alimentation sur une prise AC.
2. Connecter le câble RCA sur l'entrée PHONO de l'AMPLIFICATEUR quand vous mettez le commutateur PHONO/LINE en position PHONO. Vous pouvez également utiliser une entrée de LINE en mettant le commutateur PHONO/LINE à l'arrière du tourne-disque sur LINE.

Bornes de sortie                      Amplificateur (récepteur)

L (Blanc)                              Canal L

R (Rouge)                             Canal R

3. Connecter le PC avec le câble USB.

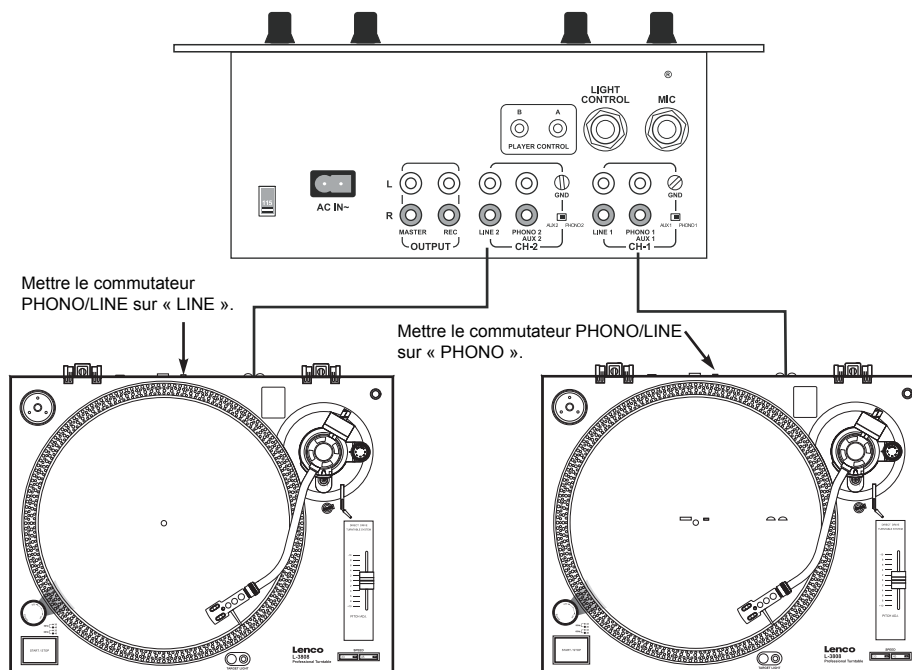

## MISE EN ŒUVRE

### **Installation de tourne-disque :**

1. Ne pas placer l'unité sous les rayons directs du soleil ou près d'un appareil de chauffage.
2. Ne pas placer l'unité dans un endroit très humide ou plein de poussière.
3. La pointe de lecture peut subir une pression sonore ou des vibrations des haut-parleurs s'ils sont près. Pour de meilleurs résultats, ne pas installer cette unité trop près des haut-parleurs.
4. Installer cette unité sur une surface horizontale et stable et ne subissant pas de vibration.
5. Les pieds en caoutchouc sont spécialement conçus pour isoler l'unité des fortes vibrations. Les pieds peuvent aussi servir à stabiliser l'ensemble horizontalement. Ajuster la hauteur de l'unité en tournant le pied dans le sens horaire ou antihoraire.

### **Équilibre du bras et pression sur la pointe de lecture :**

Ajustement de l'équilibre zéro horizontal et pression sur la pointe de lecture :

1. Retirer le cache protecteur de la pointe, le cas échéant. Ne jamais toucher la pointe de lecture au cours du réglage.
2. Baisser le LEVIER DE BRAS.
3. Ôter le clip de bras et enlever le bras de son support.
4. Mettre l'ANTI-SKATE (compensation de force centripète) sur zéro.
5. Tourner le CONTREPOIDS dans un sens ou un autre jusqu'à ce que le BRAS soit en équilibre horizontal (bouge librement).
6. Remettre le BRAS sur son support et le clipper.
7. Maintenir en place le CONTREPOIDS avec une main et ne tourner que la bague de pression de pointe de lecture pour amener le « 0 » de la bague en alignement avec la ligne centrale de l'arbre arrière du bras.
8. Tourner le CONTREPOIDS dans le sens antihoraire jusqu'à ce que la valeur sur l'échelle corresponde à la pression recommandée sur la pointe de lecture.

**Remarque :** La pression recommandée sur la pointe de lecture de la cartouche en option pouvant être comprise dans l'unité est de 2 grammes. Pour tous les autres systèmes de cartouche, voir les spécifications du fabricant données avec la cartouche.

### **Anti-skate (compensation de force centripète) :**

L'ajustement d'anti-skate empêche l'ENSEMBLE DE BRAS de glisser à travers le disque par la force centrifuge due à la rotation du PLATEAU. Le bouton de contrôle d'ANTISKATING doit être réglé sur la même valeur que la pression sur la pointe de lecture. Par exemple, si le CONTREPOIDS est réglé sur 2,5 grammes, la valeur d'ANTI-SKATE doit également être réglée sur 2,5.



# CONTRÔLES ET FONCTIONS

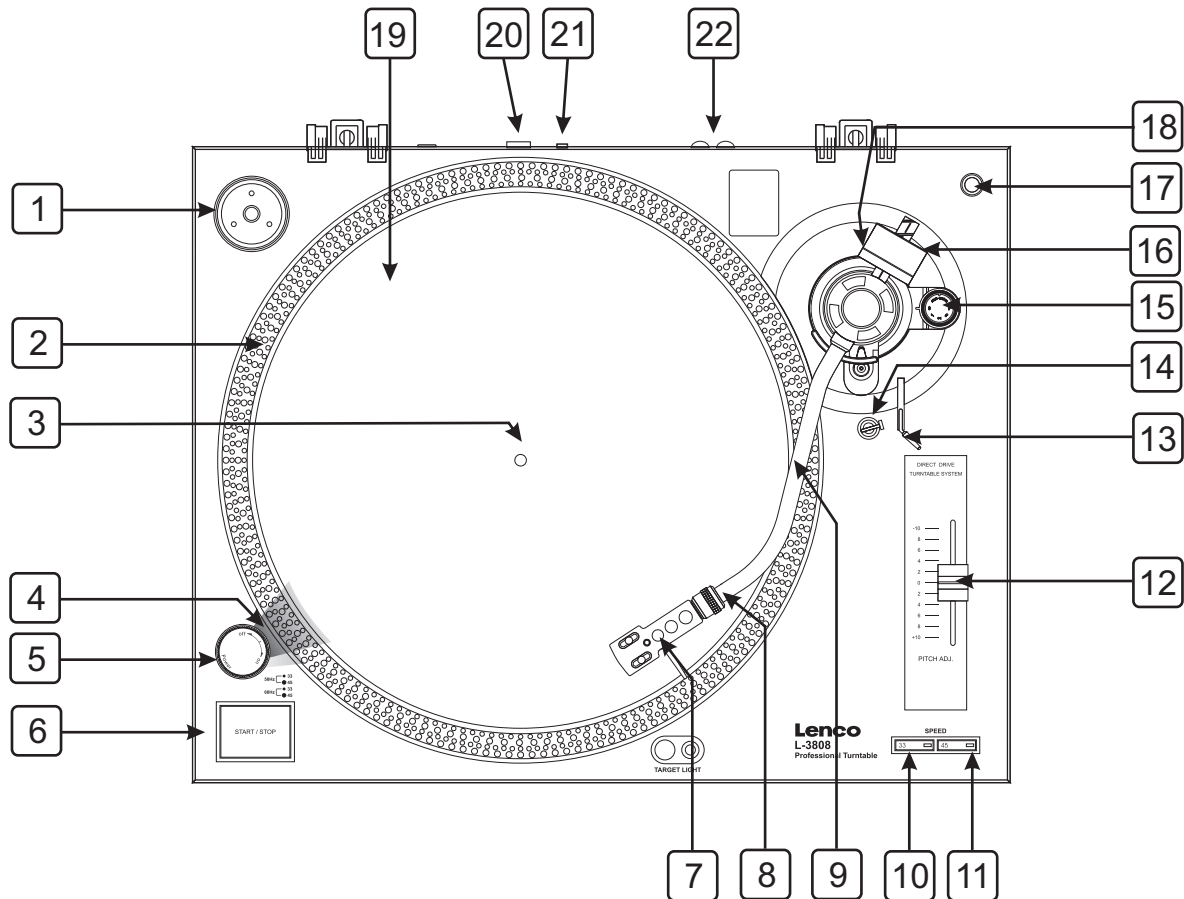

## 1. ADAPTATEUR EP

Cet adaptateur vous permet de lire des disques vinyle de 7" (17 cm) avec des grands trous centraux. Placer l'adaptateur sur la TIGE CENTRALE pour les disques 7".

## 2. INDICATEURS STROBOSCOPIQUES

Le PLATEAU dispose de quatre rangées d'indicateurs (points). Ces indicateurs sont utilisés pour détailler visuellement les différents niveaux de hauteur (vitesse). Les indicateurs sont éclairés par la Lampe Stroboscopique. Chaque rangée paraît immobile aux différentes vitesses.

Lorsque le voyant stroboscopique est allumé et la vitesse correcte, les points doivent être stables (ne pas bouger). Lorsque la fréquence de puissance est de 50 Hz (par exemple en Europe), elle renvoie à la 1ère rangée (petits points pour une vitesse de 33 trs/min) et à la 2ème rangée (grands points pour une vitesse de 45 trs/min) du plateau tournant, tandis que la fréquence des 3ème et 4ème rangées est de 60 Hz (par exemple aux USA). Vous pouvez régler la vitesse en ajustant la hauteur à droite du panneau de commande.

**Remarque :** L'utilisation d'un éclairage fluorescent puissant au-dessus du tourne-disque annihilera la LAMPE STROBOSCOPIQUE et affectera la précision de l'indicateur.

## 3. TIGE CENTRALE

Cette tige maintient les disques stables et centrés sur le PLATEAU de tourne-disque.

## 4. LAMPE STROBOSCOPIQUE

C'est une lampe spécialement conçue pour envoyer des pulsions de lumière sur les INDICATEURS STROBOSCOPIQUES du PLATEAU de tourne-disque. Elle donne l'illusion que les indicateurs ne bougent pas à certaines vitesses.

## 5. INTERRUPTEUR MARCHÉ/ARRÊT

C'est un interrupteur rotatif. Pour mettre sous tension, tourner l'interrupteur dans le sens horaire. Pour couper l'alimentation, tourner l'interrupteur dans le sens antihoraire.

## 6. BOUTON MARCHÉ/ARRÊT

Ce bouton surdimensionné contrôle le mouvement du plateau. Quand l'unité est sous tension, le plateau ne tourne pas automatiquement. Appuyer une fois sur le bouton enclenche le moteur de couple élevé et le plateau tourne ; appuyer une fois de plus pour arrêter le plateau.

## 7. TÊTE DE POINTE DE LECTURE

La TÊTE sert à connecter la pointe de lecture au bras.

## 8. ECROU DE VERROUILLAGE de la TÊTE DE LECTURE

Après avoir fixé la tête de lecture sur le bras, l'écrou de verrouillage sécurise la tête sur le bras.

## CONTRÔLES ET FONCTIONS

### 9. BRAS EN FORME DE S

Le bras est le mécanisme qui maintient la TÊTE DE LECTURE et la pointe pour qu'elles glissent sur le disque.

### 10. SÉLECTEUR 33 TOURS

Appuyer sur cette touche fait tourner le plateau à 33 tours par minute (trs/m). Une LED est allumée quand cette fonction est activée.

### 11. SÉLECTEUR 45 TOURS

Appuyer sur cette touche fait tourner le plateau à 45 trs/m. Une LED est allumée quand cette fonction est activée.

### 12. AJUSTEUR D'ÉCARTEMENT DE GLISSEUR

Le glisseur est utilisé pour ajuster le pourcentage d'écartement de lecture (vitesse de plateau).

### 13. LEVIER DE BRAS

Ce levier est utilisé pour lever en sécurité le bras au-dessus de la surface d'un disque sans endommager la surface.

### 14. CLIP ET SUPPORT DE BRAS

Utiliser ce support pour maintenir sécurisé le bras en position quand il n'est pas utilisé ou pour le transport.

### 15. CONTRÔLE ANTI-SKATE

L'anti-skate applique une force vers l'intérieur sur le bras pour l'empêcher de traverser le disque en raison de la force centrifuge due à la rotation du plateau. La valeur d'anti-skate doit être égale à celle de la pression du contrepois de pointe de lecture.

### 16. CONTREPOIDS

Utiliser le contrepois pour équilibrer le bras et pour régler la pression sur la pointe de lecture.

### 17. RANGEMENT DE POINTE DE LECTURE SUPPLÉMENTAIRE

Ce moulage a été conçu pour stocker en sécurité une tête de lecture supplémentaire.

### 18. ÉCHELLE DE CONTREPOIDS

\* L'échelle de contrepois doit faire face à l'utilisateur.

### 19. PLATEAU

Ce plateau est directement connecté à la tige centrale. Le plateau et la tige centrale maintiennent le disque parfaitement centré. Le plateau fait aussi tourner le disque à une vitesse constante.

### 20. PRISE USB (câble USB de moins de 3 m)

Après avoir connecté le tourne-disque à l'ordinateur avec l'USB, vous pouvez enregistrer votre vinyle sur votre disque dur avec le logiciel.

### 21. COMMUTATEUR PHONO/LINE

Ce commutateur sert à changer le mode SORTIE PHONO ou SORTIE LINE.

Quand le commutateur est sur SORTIE LINE, ne jamais connecter l'entrée Phono.



Avec le pré-ampli sur ON, ne jamais connecter l'entrée Phono.

L'audio sera fortement distordue et il y a un risque que l'Amplificateur et/ou les haut-parleurs soi(en)t endommagé(s).

### 22. JACKS DE SORTIE RCA

La sortie est commutable sur PHONO/LINE. Par exemple : Ces jacks servent à envoyer un signal de sortie « phono » à des jacks d'entrée de mixers « phono ». Les tourne-disques doivent être connectés aux entrées « Phono » sur un mixeur. Le jack RCA rouge représente l'entrée du canal droit et le blanc représente l'entrée de canal gauche.

# VUE D'ENSEMBLE DU LOGICIEL AUDACITY

Audacity est un logiciel gratuit, licencié sous GNU Licence Publique Générale (GPL). Plus d'informations, de même que le code de source ouverte peuvent être trouvés sur le CD inclus ou sur le Web à <http://audacity.sourceforge.net/>

\* **Veillez vous assurer que vous avez installé le logiciel avant de commencer.**

## Paramétrer votre PC avant de travailler avec Audacity

1. Connecter une source d'entrée à l'unité.
2. Connecter la fiche USB sur votre ordinateur.
3. Installer le logiciel d'enregistrement Audacity.
4. Ouvrir le programme Audacity.
5. Sélectionner Preference (Préférence) sur Edit (Modifier) dans le Menu Audacity.

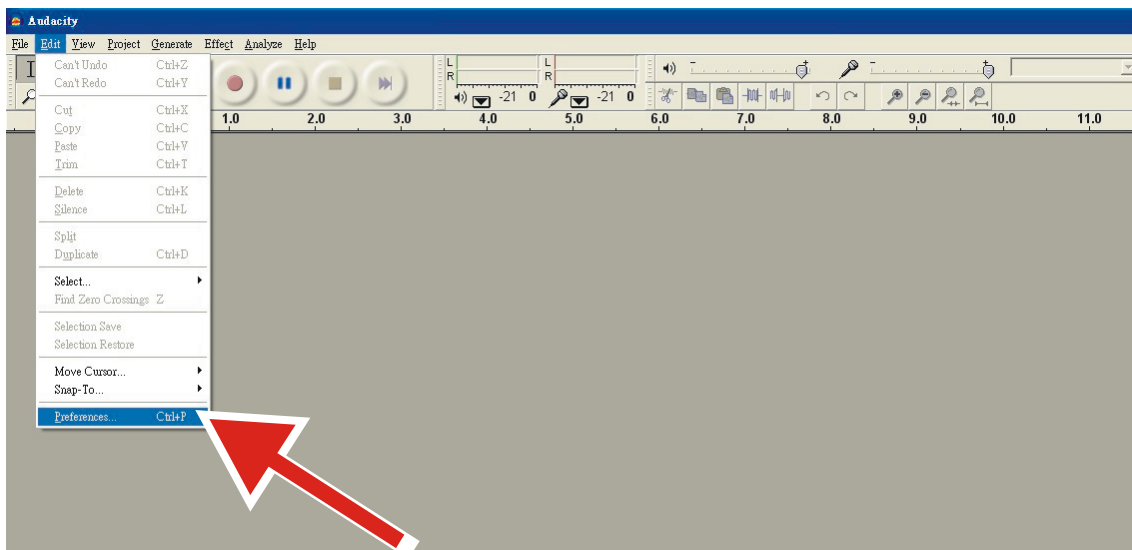

6. Sélectionner **Audio I/O** (M/A audio) en haut à gauche.
  - Sous Lecture, Appareil, sélectionner **votre internal sound card**.
  - Sous Enregistrement, Appareil, sélectionner **USB Audio CODEC** (CODEC audio USB).
  - Sous Enregistrement, Canaux, sélectionner **2 (Stereo)** (2 (stéréo)).
  - Vérifier la case marquée **Play other tracks while recording new one** (Jouer d'autres morceaux pendant l'enregistrement d'un nouveau).
  - Vérifier la case marquée **Software Playthrough** (Jouer dans le logiciel).

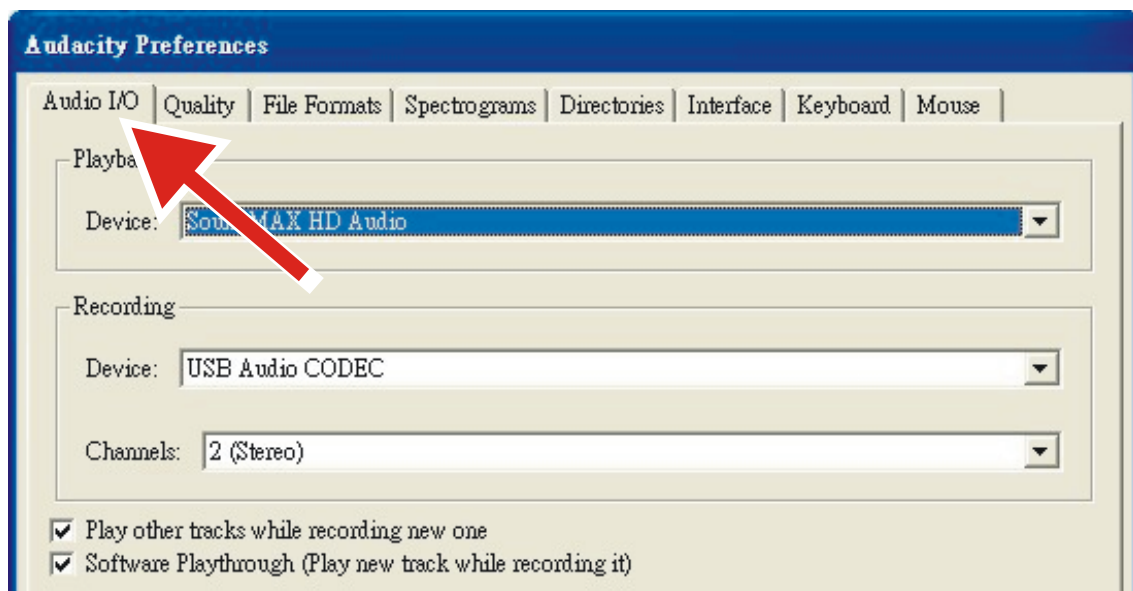

# VUE D'ENSEMBLE DU LOGICIEL AUDACITY



## Enregistrement d'album avec Audacity

### 1. Sauvegarde d'un projet

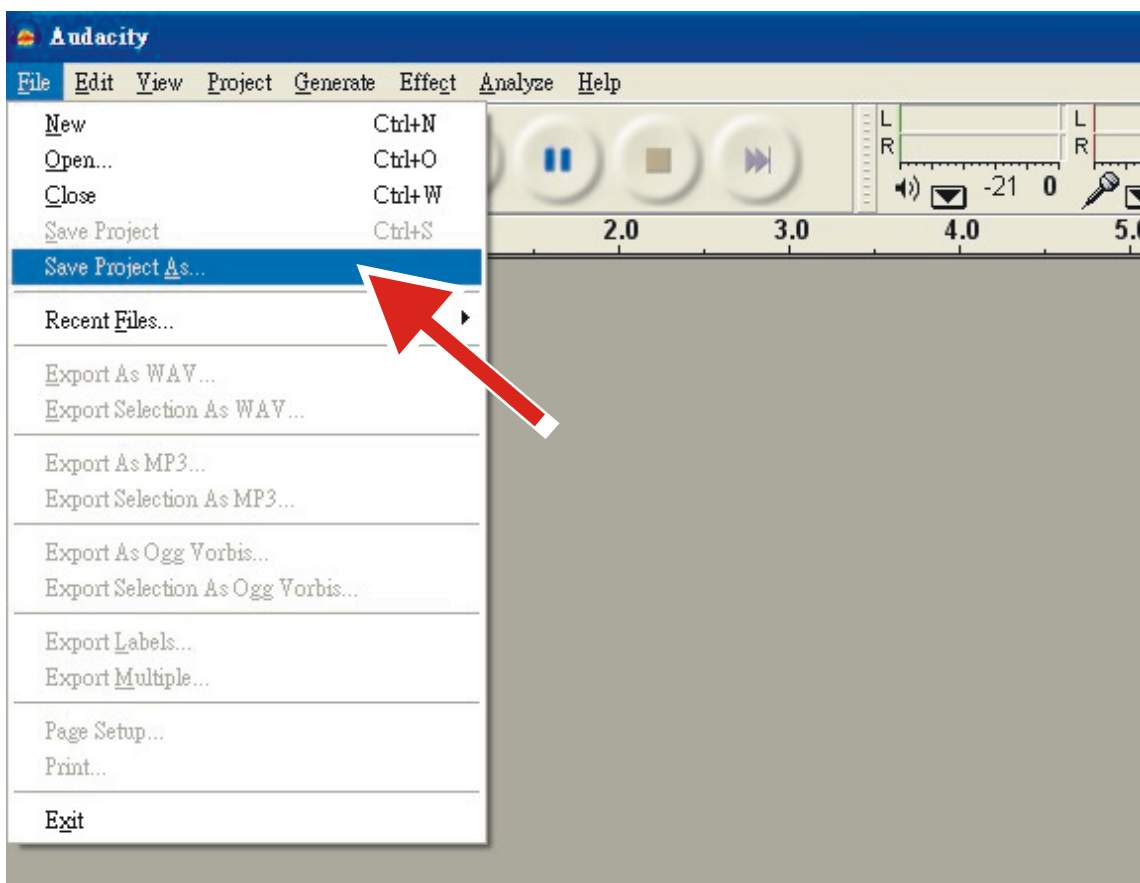
- Audacity inscrit tous les audios changés et enregistrés sur un répertoire appelé **Projectname\_data**, situé à droite d'où vous avez sauvegardé le fichier de projet lui-même.
- Puis, sélectionner **Save Project as** (Sauvegarder le projet sous) sur le Fichier Audacity, et choisir un endroit et un nom de fichier pour votre projet.
- veuillez noter que lorsque vous démarrez Audacity pour la première fois, seule l'option "**Save As...**" (Sauvegarder sous...) est disponible.



### 2. Comment enregistrer

- Mettre le tourne-disque en état de jouer un morceau ou un album que vous voulez enregistrer.
- Cliquer sur la touche Enregistrement  commencer à enregistrer.
- Abaisser le bras sur l'album posé sur le tourne-disque USB et chercher ce que vous désirez enregistrer.
- Cliquer sur la touche bleue de Pause  pour interrompre l'enregistrement. Réappuyer dessus pour reprendre.
- Cliquer sur la touche jaune Arrêt. 

Voilà. Vous pouvez maintenant vous amuser avec votre enregistreur et explorer les capacités d'Audacity. Rappelez-vous que vous pouvez utiliser la fonction Undo pratiquement sans limite quand le projet est ouvert. **REMARQUE** : Le CD ne peut pas être imprimé directement depuis l'application Audacity. D'autres applications d'impression de CD doivent être utilisées.

**Remarque** : Pour les opérations avancées, voir les instructions dans CD.

# CARACTÉRISTIQUES TECHNIQUES

## CARACTÉRISTIQUES

### GÉNÉRALES

Modèle :	Tourne-disque USB numérique
Dimensions :	450 (L) x 350 (P) x 139 (H) mm
Poids :	5,36 Kg
Alimentation électrique :	AC 230V~ 50Hz (Netherlands); AC 240V~ 50Hz(U.K.)
Puissance consommée :	11 W
Conditions de test standard :	Température ambiante : 20 +/- 2 °C Humidité relative : 65% +/- 5%

**REMARQUE :** Les mesures peuvent être effectuées entre 5 et 35°C, et avec 45 à 85% d'humidité relative.

### SECTION TOURNE-DISQUE :

Type	2 vitesses manuelles
Motor (moteur)	Moteur DC 8 pôles, biphasé, sans balai
Méthode d'entraînement	Entraînement direct
Diamètre de disque	332 mm (Aluminium)
Vitesses	33 <sup>1</sup> / <sub>3</sub> et 45 tours
Fluctuations de vitesse	Moins de 0,15% WRMS (JIS WTD) avec 33 <sup>1</sup> / <sub>3</sub> tours
Rapport signal/bruit	55 dB (DIN-B)
Contrôle d'écartement	+/- 10%
Couple au démarrage	Moins de 1 kgf.cm
Système de freinage	Frein électronique
Durée de démarrage	Moins de 1 seconde
Durée de freinage	Moins de 1 seconde
Durée de changement de vitesse	Moins de 1 sec. de 33 <sup>1</sup> / <sub>3</sub> à 45 tours. Moins de 1 sec. de 45 à 33 <sup>1</sup> / <sub>3</sub> tours.
Hauteur de tête (premier morceau)	8 à 10,5 mm
Descente de tête	1 à 3 sec.
Fonction USB	Fonction Rec. USB A/D, D/A                      16 OCTETS 44,1 KHz ou 48 KHz USB SELECTIONNABLE Interface d'ordinateur : USB 1.1 compatible WINDOWS XP, Vista7/8 ou MAC OSX

### SECTION DE BRAS :

Type	Bras équilibré statiquement avec cardan de suspension
Longueur de bras	220 mm
Porte-à-faux	10 mm
Erreur d'angle de traçage	Moins de 3 degrés
Plage de réglage de force de traçage	3 à 4 g
Poids applicable de la cartouche	3,5 à 8,5 g
Niveau de sortie du Phono	1,5 à 3,6 mV à 1KHz 5 cm/sec (HP-4005)
Niveau de sortie sur circuit	90 à 216 mV à 1KHz 5 cm/sec (HP-4005)
Plage d'antiskating	0 à 4 g
Séparation de canal	Plus de 15 dB
Equilibre de canal	Environ 2,5 dB à 1 KHz

### EQ AMP

Sortie	150 mV +/- 4 dB (ENTREE : 2,5 mV 1 KHz)
RIAA (Réponse de fréquence)	20 Hz à 20 KHz +1/-3 dB (ENTREE : 1,5 mV 1 KHz)

## 1. Garantie

Lenco propose un entretien et une garantie conformément à la législation européenne, ce qui signifie qu'en cas de besoin de réparation (aussi bien pendant et après la période de garantie), vous pouvez contacter votre revendeur le plus proche.

**Remarque importante** : Il n'est pas possible de renvoyer l'appareil pour réparation directement à Lenco.

**Remarque importante** : Si l'unité est ouverte ou modifiée de quelque manière que ce soit par un réparateur non agréé, la garantie serait caduque.

Cet appareil ne convient pas à une utilisation professionnelle. En cas d'utilisation professionnelle, les obligations de garantie du fabricant seront annulées.

## 2. Clause de non responsabilité

Des mises à jour du logiciel et/ou des composants informatiques sont régulièrement effectuées. Il se peut donc que certaines instructions, caractéristiques et images présentes dans ce document diffèrent légèrement de votre configuration spécifique. Tous les articles décrits dans ce guide le sont fournis uniquement à des fins d'illustration et peuvent ne pas s'appliquer à une configuration spécifique. Aucun droit légal ne peut être obtenu depuis les informations contenues dans ce manuel.

## 3. Mise au rebut de l'appareil usagé



Ce symbole indique que l'équipement électrique concerné ou la batterie ne doivent pas être jetés parmi les autres déchets ménagers en Europe. Afin de garantir un traitement approprié de la batterie ou de l'appareil usagés, veuillez les mettre au rebut conformément à la réglementation locale en vigueur relative aux équipements électriques et autres batteries. En agissant de la sorte, vous contribuerez à la préservation des ressources naturelles et à l'amélioration des niveaux de protection environnementale concernant le traitement et la destruction des déchets électriques (Directive sur les déchets des équipements électriques et électroniques).

## 4. Marquage CE



Par la présente, Lenco Benelux B.V., Thermiekstraat 1a, 6361 HB Nuth, Pays-Bas, déclare que ce produit est conforme aux exigences principales des directives européennes. La déclaration de conformité peut être consultée au lien : [techdoc@commaxxgroup.com](mailto:techdoc@commaxxgroup.com)

## 5. Service

Pour en savoir plus et obtenir de l'assistance, visitez [www.lenco.com](http://www.lenco.com)

Lenco Benelux BV, Thermiekstraat 1a, 6361 HB, The Netherlands.

# PRECAUCIONES DE SEGURIDAD IMPORTANTES

## PRECAUCIÓN:

El uso de los controles o ajustes o el funcionamiento de los procedimientos excepto a aquellos especificados aquí pueden provocar una exposición peligrosa a la radiación. Esta unidad no debe ajustarse o repararse por ninguna persona salvo personal de servicio cualificado.

## PRECAUCIONES PREVIAS AL USO

### TENGA ESTAS INSTRUCCIONES EN MENTE:

1. No use este dispositivo cerca del agua.
2. Límpielo únicamente con un paño ligeramente humedecido.
3. No cubra o bloquee ninguna apertura de ventilación. Cuando coloque el dispositivo en una estantería, deje 5 cm (2") de espacio libre alrededor de todo el dispositivo.
4. Instálelo conforme al manual de usuario que se adjunta.
5. \*No pise o pince el adaptador de alimentación. Tenga mucho cuidado, en especial cerca de las tomas y el punto de salida del cable. No coloque objetos pesados en el adaptador de alimentación, ya que pueden dañarlo. ¡Mantenga el dispositivo fuera del alcance de los niños! Si juegan con el cable de alimentación, puede sufrir lesiones graves.
6. \*Desconecte el dispositivo durante tormentas eléctricas o cuando no vaya a usarse durante periodos prolongados de tiempo.
7. Mantenga el aparato alejado de fuentes de calor, como radiadores, calentadores, estufas, velas u otros productos que generen calor o llama viva.
8. Evite usar el dispositivo cerca de campos magnéticos fuertes.
9. Una descarga electrostática puede entorpecer el uso normal de este dispositivo. En tal caso, simplemente reinicielo siguiendo el manual de instrucciones. Durante la transmisión de archivos, por favor manéjelo con cuidado opérelolo en un entorno libre de electricidad estática.
10. ¡Advertencia! Nunca inserte un objeto en el producto a través de las ventilaciones o aperturas. Alto voltaje fluye a través del producto e insertar un objeto puede provocar una descarga eléctrica y/o un cortocircuito de sus componentes internos. Por el mismo motivo, no derrame agua o líquidos en el producto.
11. No lo utilice en zonas húmedas, como cuartos de baño, cocinas en las que se forme vapor ni cerca de piscinas.
12. No use este dispositivo cuando se pueda producir condensación.
13. Aunque este dispositivo está fabricado con el máximo cuidado y comprobado varias veces antes de salir de fábrica, todavía es posible que se puedan producir problemas, al igual que con todos los aparatos eléctricos. Si observa la aparición de humo, una acumulación excesiva de calor o cualquier otro fenómeno inesperado, deberá desconectar inmediatamente el enchufe de la toma de corriente.
14. Este dispositivo debe funcionar con una fuente de alimentación que se especifica en la etiqueta de especificaciones. Si no está seguro del tipo de alimentación que se usa en su hogar, consulte con el distribuidor o una compañía eléctrica local.
15. \*La salida de la toma debe instalarse cerca del equipo y debe ser fácilmente accesible.
16. \*No sobrecargue las tomas CA o los cables de extensión. La sobrecarga puede provocar un incendio o una descarga eléctrica.
17. \*Los dispositivos con construcción Clase 1 deben estar conectados a una toma de corriente con una conexión a tierra protegida.
18. \*Los dispositivos con construcción Clase 2 no requieren una conexión a tierra.
19. Manténgalo alejado de los roedores. Los roedores disfrutan mordiendo cables de alimentación.
20. \*Sujete siempre el enchufe cuando los extraiga de la toma de corriente. No tire del cable de alimentación. Esto puede provocar un cortocircuito.
21. Evite colocar la unidad sobre superficies sometidas a vibraciones o impactos.
22. Para limpiar el dispositivo use un paño seco y suave. No utilice líquidos disolventes ni con base de petróleo. Para eliminar manchas difíciles, puede usar un paño húmedo con detergente diluido.
23. El proveedor no asume ninguna responsabilidad por daños o datos perdidos provocados por un funcionamiento incorrecto, uso incorrecto, modificación del dispositivo o sustitución de la batería.
24. No interrumpa la conexión cuando el dispositivo esté formateando o transfiriendo archivos. En caso contrario, los datos se pueden estropear o perder.
25. Si la unidad dispone de función de reproducción USB, se debe conectar la memoria USB directamente en la unidad. No use un cable de extensión USB ya que puede causar interferencias lo que puede provocar un fallo en los datos.
26. El aparato no debe exponerse a goteos o salpicaduras y asegúrese de que ningún objeto lleno de líquido, como jarrones, se colocan sobre o cerca del aparato.
27. \*Para desconectar completamente la entrada de alimentación, el enchufe del aparato deberá desconectarse de la alimentación, ya que el dispositivo de desconexión es el enchufe del aparato.
28. Si la unidad funciona con batería, la batería no debe exponerse a un calor excesivo como a la luz solar, el fuego o similares.
29. Se debe prestar atención a los aspectos medioambientales sobre la eliminación de baterías.
30. El aparato solo debe usarse en climas moderados o extremadamente fríos y deben evitarse los entornos calurosos.
31. La etiqueta identificativa aparece marcada en la parte inferior o en el trasero del aparato.
32. Este aparato no está diseñado para su uso por personas (incluyendo niños) con discapacidades físicas, sensoriales o mentales o con falta de experiencia o conocimientos, salvo que estén bajo la supervisión o hayan recibido formación sobre el uso correcto del dispositivo por parte de una persona responsable de su seguridad.
33. Este producto está diseñado para un uso no profesional únicamente y no para un uso comercial o industrial.
34. Asegúrese de que la unidad esté fijada en una posición estable. Los daños provocados por utilizar este producto en una posición inestable o por no seguir cualquier otra advertencia o precaución incluida en este manual de usuario no estarán cubiertos por la garantía.
35. No retire nunca la carcasa de este aparato.
36. Nunca coloque el aparato sobre otro equipo eléctrico.
37. No utilice ni guarde el producto en lugares expuestos a la luz solar directa, a altas temperaturas, a la vibración ni en ambientes excesivamente polvorientos.
38. Mantenga las bolsas de plástico fuera del alcance de los niños.



## PRECAUCIONES DE SEGURIDAD IMPORTANTES

39. Use únicamente los dispositivos/accesorios especificados por el fabricante.
40. Remita todas las reparaciones al personal cualificado. La reparación es necesaria cuando el aparato presente cualquier tipo de daño, como el cable de alimentación o el enchufe, cuando se haya derramado líquido o hayan caído objetos sobre el aparato, o cuando el aparato se haya visto expuesto a la lluvia o humedad, o no funcione normalmente o se haya caído.
41. \*No utilice un cable de alimentación o enchufe deteriorado o una toma suelta. Si lo hace, podría provocar un incendio o una descarga eléctrica.
42. La exposición prolongada a sonidos fuertes de reproductores personales de música puede provocar pérdida de audición temporal o permanente.

### INSTALACIÓN

- Desembale todas las piezas y retire el material protector.
- \*No conecte la unidad a la corriente eléctrica antes de comprobar la tensión de la corriente y antes de que se hayan hecho todas las demás conexiones.

\* **Estas instrucciones solo están relacionadas con productos que usen un cable de alimentación o un adaptador de corriente CA.**

	<b>PRECAUCIÓN</b> RIESGO DE DESCARGA ELÉCTRICA NO ABRIR		<b>¡PRECAUCIÓN!</b> No quite ninguna cubierta para reducir el riesgo de descargas eléctricas. No contiene piezas reparables por el usuario. Las reparaciones solo deben realizarlas técnicos cualificados.
--	--	---	--

	El símbolo de un rayo con punta de flecha dentro de un triángulo equilátero sirve para alertar al usuario de la presencia de tensión peligrosa sin aislar dentro de la carcasa de la unidad, que puede ser de magnitud suficiente como para constituir un riesgo de descarga eléctrica.
--	---

	El signo de exclamación dentro de un triángulo equilátero sirve para alertar al usuario de instrucciones de funcionamiento y mantenimiento (reparación) importantes en los documentos adjuntos al aparato.
--	--

### PRECAUCIÓN

Para prevenir descargas eléctricas, no use el enchufe polarizado con un cable de extensión, ladrón u otro tipo de tomas a menos que pueda insertar completamente las clavijas para evitar la exposición de las mismas.

## INICIO RÁPIDO

### *Inicio rápido del tocadiscos:*

- 1. Cambiar la velocidad del plato**  
Use los selectores de RPM para cambiar la velocidad del plato. Los selectores de velocidad de 33 rpm y 45 rpm cambian la rotación del plato respectivamente.
- 2. Arranque y parada del plato**  
Use el BOTÓN START/STOP para alternar entre los modos de rotación y pausa del plato.
- 3. Control de modulación**
  - (1) El ajuste de la modulación es un ajuste fino de las rpm del plato.
  - (2) El ajuste de la modulación es variable y se puede ajustar entre -10% y +10% de la velocidad del plato seleccionada.
  - (3) La modulación se cambia subiendo y bajando el deslizador de modulación.
  - (4) Se pueden usar los INDICADORES ESTROBOSCÓPICOS en el borde del PLATO para ver una visualización aproximada de la modulación del plato. La LUZ PILOTO INDICADORA ESTROBOSCÓPICA ilumina estos indicadores cuando pasan por el INTERRUPTOR DE CORRIENTE. Es posible que cada fila de INDICADORES ESTROBOSCÓPICOS quede quieta en diferentes niveles de modulación.

**Nota: El uso de luces fluorescentes intensas encima del tocadiscos puede afectar la precisión del indicador de la LUZ PILOTO ESTROBOSCÓPICA.**

### *Mantenimiento del producto:*

1. Limpie periódicamente la aguja con un cepillo suave para prevenir la acumulación de polvo.
2. Compruebe la aguja si el sonido se oye distorsionado o con ruido. Sustituya la aguja con una nueva si está desgastada.
3. Se debe limpiar el polvo de la cubierta y del gabinete del tocadiscos con un trapo suave y seco de vez en cuando.
4. No se deben usar materiales volátiles, como: alcohol, disolvente, bencina, etc. Podrían quitar la pintura o dañar el brillo.



# INSTALACIÓN

Es necesario montar la nueva unidad antes de empezar a usarla. Lea las siguientes instrucciones de montaje antes de intentar usar su nuevo tocadiscos.

## **MONTAJE:**

Antes de empezar con el montaje, asegúrese de que todas las piezas y accesorios hayan llegado intactos.

## **NOTA:**

- No conecte el enchufe eléctrico antes de terminar el montaje.
- Antes de encender la corriente, vuelva a asegurarse de que todas las conexiones y los ajustes de tensión eléctrica sean correctos. Apague siempre la unidad al conectarla o desconectarla.
- Lea cuidadosamente este manual antes de usar la unidad. Asegúrese de guardar el manual en un lugar seguro para futuras consultas.
- Conecte un cartucho con aguja a la CARCASA antes de montar la unidad tocadiscos.

## **Montaje de la carcasa:**

Cuando instale un cartucho, consulte las instrucciones de funcionamiento. Coloque el protector de aguja para proteger la punta de la aguja de daños durante la instalación.

Conecte los cables de la CARCASA a los terminales del cartucho. Los terminales del cartucho y los cables de la CARCASA están codificados con colores. Conecte cada cable a los terminales del cartucho del mismo color.

Blanco (L+) ..... Canal izquierdo +  
Azul (L-) ..... Canal izquierdo -  
Rojo (R+) ..... Canal derecho +  
Verde (R-) ..... Canal derecho -

## **Montaje del tocadiscos:**

### 1. SACARLO DE LA CAJA:

Saque cuidadosamente la unidad principal de la caja con el material de embalaje intacto. Quite el material de embalaje después de sacar la unidad de la caja de transporte. Asegúrese de encontrar todos los accesorios en el material de embalaje.

### 2. ADAPTADOR DE 45:

Encuentre y saque el adaptador de 45 rpm del material de embalaje y colóquelo en el recorte para el adaptador de 45 de la parte superior de la unidad principal.

### 3. PLATO DEL TOCADISCOS:

Saque el plato del tocadiscos del material de embalaje e inserte el plato suavemente en el PERNO CENTRAL de la base de la unidad tocadiscos.

### 4. ALFOMBRILLA:

Saque la alfombrilla negra del embalaje y colóquela sobre el PLATO.

### 5. CARCASA:

Inserte la CARCASA en el extremo frontal del CONJUNTO DEL BRAZO. Sostenga firmemente la CARCASA en el extremo frontal del conjunto del brazo y gire la TUERCA DE SEGURIDAD DE LA CARCASA en sentido contrario a las agujas del reloj para asegurar la CARCASA en el CONJUNTO DEL BRAZO.

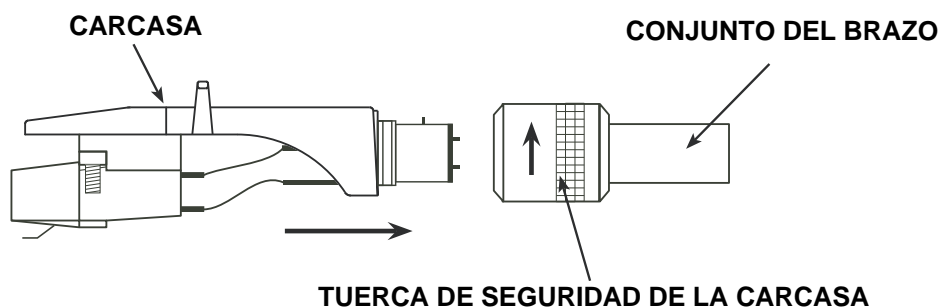

# INSTALACIÓN

## 6. CONTRAPESO:

Encuentre y saque el CONTRAPESO del brazo del embalaje. Deslice el CONTRAPESO hacia la parte trasera del CONJUNTO DEL BRAZO. Gírelo un poco y atorníllelo al eje trasero del brazo.

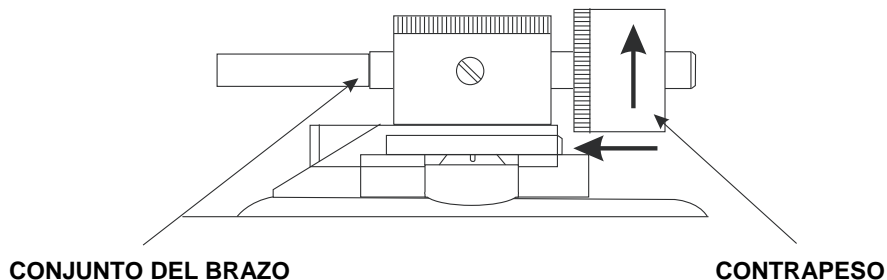

### Conexiones del tocadiscos:

Se recomienda consultar el manual de instrucciones de su equipo actual antes de conectar la unidad.

**IMPORTANTE:** Asegúrese de apagar el equipo antes de hacer cambios en las conexiones.

1. Conecte el cable eléctrico a una toma de CA.
2. Conecte el cable RCA a la entrada FONÓGRAFO del AMPLIFICADOR cuando coloque el interruptor PHONO/LINE en la posición PHONO. También puede usar una entrada de línea colocando el interruptor PHONO/LINE de la parte trasera del tocadiscos en LINE.

Terminales de salida	Amplificador (receptor)
L (blanco)	Canal izquierdo
R (rojo)	Canal derecho

3. Conéctelo al PC con el cable USB.

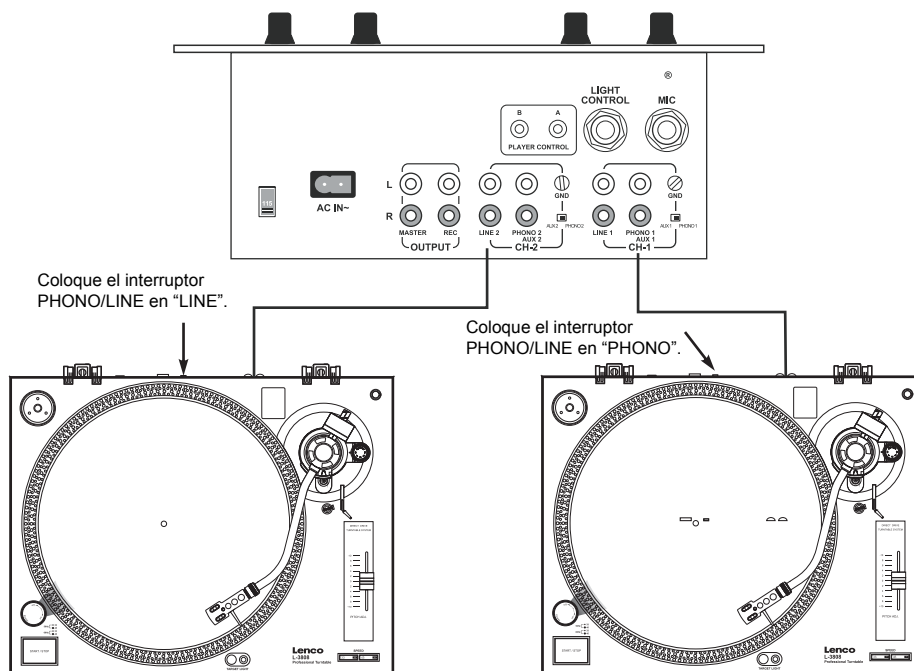

# INSTALACIÓN

## **Instalación del tocadiscos:**

1. No coloque la unidad en un lugar expuesto a la luz directa del sol ni cerca de un aparato de calefacción de cualquier tipo.
2. No coloque la unidad en un lugar con un nivel de humedad elevado o con mucho polvo.
3. El cartucho puede percibir vibraciones o presiones acústicas ligeras de altavoces cercanos. No instale esta unidad muy cerca de altavoces para conseguir los mejores resultados.
4. Instale esta unidad en una superficie horizontal estable y sin vibraciones.
5. Los pies de goma han sido diseñados especialmente para aislar la unidad de vibraciones excesivas. También se pueden usar los pies para estabilizar horizontalmente el cuerpo principal. Ajuste la altura de la unidad girando los pies en el sentido de las agujas del reloj o en sentido contrario.

## **Equilibrio del brazo y presión de la aguja:**

Ajuste del equilibrio horizontal cero y de la presión de la aguja:

1. Retire la cubierta protectora de la aguja, si está equipada. Nunca toque la punta de la aguja durante el ajuste.
2. Baje la PALANCA DEL BRAZO.
3. Libere la abrazadera del brazo y retire el brazo del apoyabrazos.
4. Ajuste el ANTIPATINAJE en cero.
5. Gire el CONTRAPESO en cualquier dirección hasta que el BRAZO esté perfectamente equilibrado en horizontal (flotando libremente).
6. Vuelva a colocar el BRAZO sobre el apoyabrazos y fíjelo.
7. Mantenga el BRAZO inmóvil con una mano y gire solo el anillo de presión de la aguja para alinear el número "0" del anillo con la línea central del eje trasero del brazo.
8. Gire el contrapeso en dirección contraria a las agujas del reloj hasta llegar al valor de la escala correspondiente a la presión recomendada de la aguja.

**Nota:** La presión recomendada de la aguja del cartucho opcional que puede venir incluido con su unidad es 2 gramos. Para otros sistemas de cartucho, consulte las especificaciones del fabricante incluidas con el cartucho.

## **Antipatinaje:**

El ajuste antipatinaje evita que el CONJUNTO DEL BRAZO salte en el disco por la fuerza centrífuga causada por la rotación del PLATO. Se debe ajustar la perilla de control ANTIPATINAJE con el mismo valor que la presión de la aguja. Por ejemplo, si el CONTRAPESO está ajustado en 2,5 gramos, el valor de ANTIPATINAJE también debe estar ajustado en 2,5.

# CONTROLES Y FUNCIONES

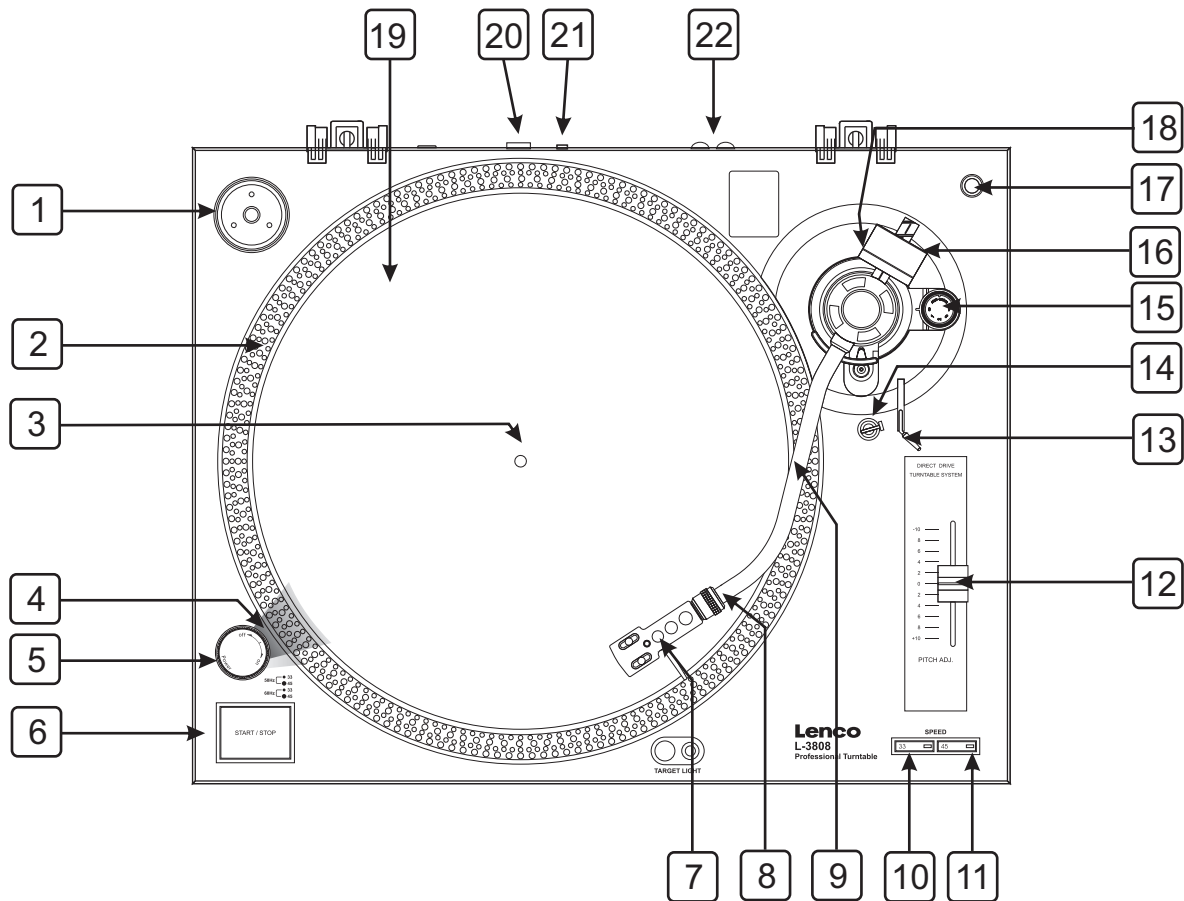

## 1. ADAPTADOR DE EP

Este adaptador permite reproducir discos de vinilo de 7" estándar con agujeros centrales grandes. Coloque el adaptador sobre el PERNO CENTRAL de un disco de 7".

## 2. INDICADORES ESTROBOSCÓPICOS

El DISCO tiene cuatro filas de indicadores (puntos). Estos indicadores se usan para detallar varias fases del tono (velocidad). La LUZ PILOTO INDICADORA ESTROBOSCÓPICA ilumina los indicadores. Es posible que cada fila quede quieta en diferentes niveles de modulación.

Cuando la luz estroboscópica está conectada, los puntos deben estar quietos (sin moverse) cuando la velocidad es la correcta. Cuando la frecuencia de potencia es de 50Hz (por ejemplo en Europa), hace referencia a la 1ª fila (pequeños puntos para una velocidad de 33rpm) y a la 2ª fila (puntos grandes para una velocidad de 45rpm) del disco giratorio, mientras que la 3ª y 4ª fila son para 60Hz (por ejemplo en los EE.UU.). Al ajustar el tono en el lateral derecho del panel de control, puede ajustar la velocidad.

**Nota:** El uso de luces fluorescentes intensas encima del tocadiscos puede afectar la precisión del indicador de la LUZ PILOTO ESTROBOSCÓPICA.

## 3. PERNO CENTRAL

Este perno mantiene los discos estables y centrados sobre el PLATO del tocadiscos.

## 4. LUZ PILOTO INDICADORA ESTROBOSCÓPICA

Esta luz ha sido diseñada especialmente para emitir un rayo de luz a los INDICADORES ESTROBOSCÓPICOS del PLATO del tocadiscos. Esto hará que parezca que los indicadores no giran a ciertas velocidades.

## 5. INTERRUPTOR DE CORRIENTE

Es un interruptor de corriente giratorio. Gírelo en el sentido de las agujas del reloj para encenderlo. Gírelo en sentido contrario a las agujas del reloj para apagar la alimentación.

## 6. BOTÓN DE INICIO/PARADA

Este botón de gran tamaño controla el movimiento del plato. El plato no comenzará a girar automáticamente cuando se encienda la unidad. Al pulsar el botón una vez, se encenderá el motor de par alto y el plato girará. Al pulsar este botón otra vez, el plato se detendrá.

## 7. CARCASA DE LA AGUJA

La CARCASA incluida se usa para conectar la aguja al brazo.

## 8. TUERCA DE SEGURIDAD DE LA CARCASA

Después de acoplar la carcasa al brazo, fíjela con la tuerca de seguridad.

## CONTROLES Y FUNCIONES

### 9. BRAZO EN FORMA DE S

El brazo es el mecanismo que sostiene la CARCASA y la aguja permitiendo que ésta se deslice por el disco.

### 10. BOTÓN SELECTOR DE VELOCIDAD DE 33 RPM

Al activar este botón, el plato girará a 33 revoluciones por minuto (rpm). Cuando esta función esté activada, se encenderá un LED.

### 11. BOTÓN SELECTOR DE VELOCIDAD DE 45 RPM

Al activar este botón, el plato girará a 45 rpm. Cuando esta función esté activada, se encenderá un LED.

### 12. DESLIZADOR DE AJUSTE DE MODULACIÓN

Este deslizador se usa para ajustar el porcentaje de modulación de la reproducción (velocidad del plato).

### 13. PALANCA DEL BRAZO

Esta palanca se usa para elevar de forma segura el brazo por encima de la superficie del disco sin dañarla.

### 14. ABRAZADERA DEL BRAZO Y APOYABRAZOS

Este apoyabrazos se usa para mantener el brazo inmóvil mientras no se use y durante el transporte.

### 15. CONTROL ANTIPATINAJE

El antipatinaje aplica una fuerza hacia adentro sobre el brazo para evitar que salte fuera del disco debido a la fuerza centrífuga causada por la rotación del disco. El valor antipatinaje debe ser el mismo que el de la presión del contrapeso de la aguja.

### 16. CONTRAPESO

Use el contrapeso para equilibrar el brazo y para ajustar la presión de la aguja.

### 17. SOPORTE DE AGUJA ADICIONAL

Este recorte ha sido diseñado para guardar de forma segura una carcasa de aguja adicional.

### 18. ESCALA DE CONTRAPESO

\* La escala de contrapeso debe colocarse hacia el DJ.

### 19. PLATO

El plato está conectado directamente al perno central. El plato y el perno central soportan los discos de vinilo perfectamente centrados. El plato también hace girar el disco a una velocidad constante.

### 20. TOMA USB (límite de cable USB de 3 m)

Después de conectar el tocadiscos al ordenador por USB, puede grabar el vinilo en el disco duro usando una aplicación de software.

### 21. INTERRUPTOR DE LÍNEA/FONÓGRAFO

Este interruptor se usa para cambiar el modo de SALIDA DE FONÓGRAFO o SALIDA DE LÍNEA.

Si coloca el interruptor en SALIDA LINE, nunca conecte la unidad a una entrada de fonógrafo.



Si el interruptor PRE-AMP está en posición ON, nunca conecte la unidad a una entrada de fonógrafo. El sonido se oirá muy distorsionado de vez en cuando y existe el riesgo de que los amplificadores y/o altavoces resulten dañados.

### 22. CONECTORES DE SALIDA RCA

Se puede alternar entre salida FONÓGRAFO/LÍNEA. Por ejemplo: Estos conectores se usan para enviar una señal de salida de "fonógrafo" de bajo voltaje a mezcladores con conectores de entrada de "fonógrafo". Se debe conectar los tocadiscos a las entradas de "Fonógrafo" de un mezclador. El conector RCA de color rojo representa el canal de entrada derecho y el blanco representa el canal de entrada izquierdo.

# RESUMEN DEL SOFTWARE AUDACITY

Audacity es un software gratuito con la Licencia Pública General (GPL, por sus siglas en inglés) de GNU. Puede encontrar más información y el código fuente abierto en el CD incluido o en la página web <http://audacity.sourceforge.net/>

\* **Asegúrese de instalar el software antes de empezar.**

## Configurar el PC para trabajar con Audacity

1. Conecte una fuente de entrada a la unidad.
2. Conecte el cable USB al ordenador.
3. Instale el software de grabación Audacity.
4. Abra el programa Audacity.
5. Seleccione Preference (Preferencias) en la pestaña Edit (Editar) del menú de Audacity.

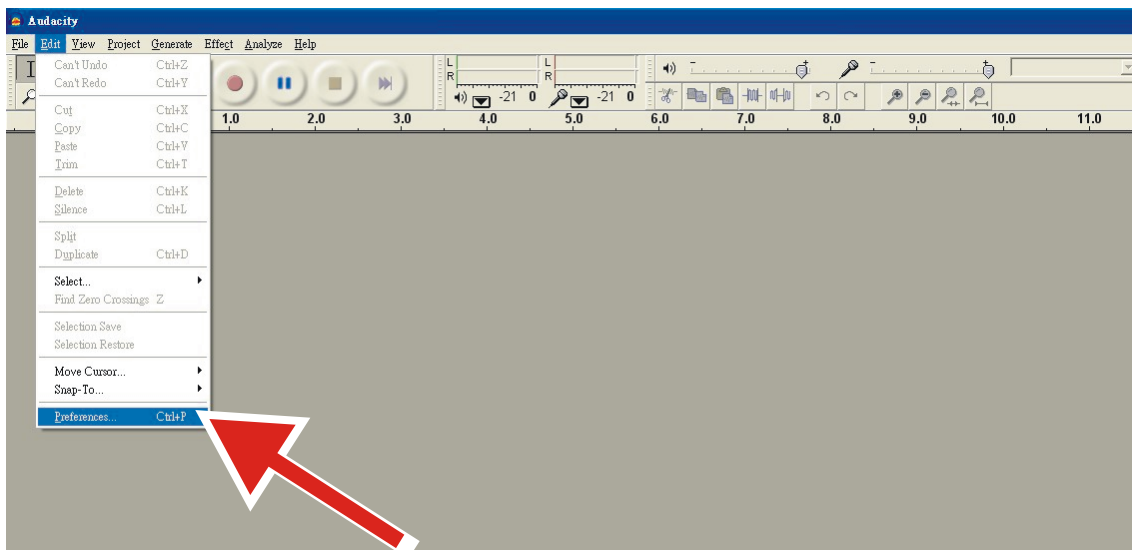

6. Seleccione la pestaña **Audio I/O** (E/S de audio) en la esquina superior izquierda.
  - En Reproducción, Dispositivo, seleccione **su tarjeta de sonido interna**.
  - En Grabación, Dispositivo, seleccione **Códec de audio USB** (USB Audio CODEC).
  - En Grabación, Canales, seleccione **2 (Stereo)** (2 (Estéreo)).
  - Marque la casilla **Play other tracks while recording new one** (Reproducir otras pistas mientras se graba una nueva).
  - Marque la casilla **Software Playthrough** (Playthrough de software).

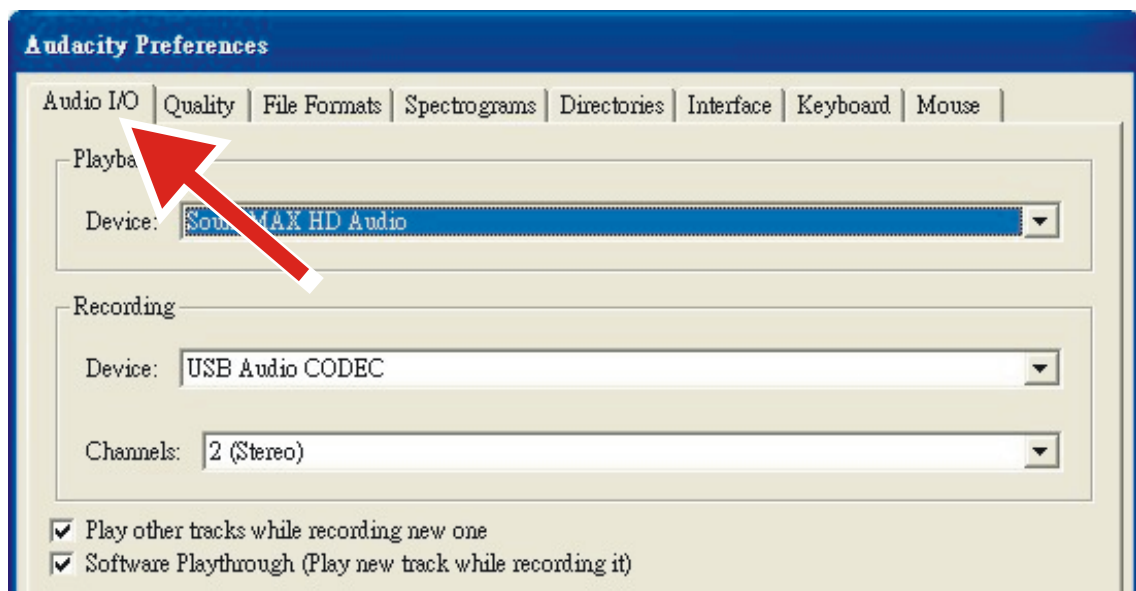

# RESUMEN DEL SOFTWARE AUDACITY

## Grabar álbumes con Audacity

### 1. Guardar un proyecto

- Audacity escribe todo el audio grabado y modificado en un directorio llamado **Projectname\_data**, ubicado donde se guardó el archivo de proyecto.
- Por tanto, seleccione **Save Project as** (Guardar proyecto como) en la pestaña Archivo (File) de Audacity y elija una ubicación y nombre de archivo para el proyecto.
- Tenga en cuenta que cuando inicie Audacity por primera vez sólo estará disponible la opción “**Save As...**” (Guardar como...) en el menú.

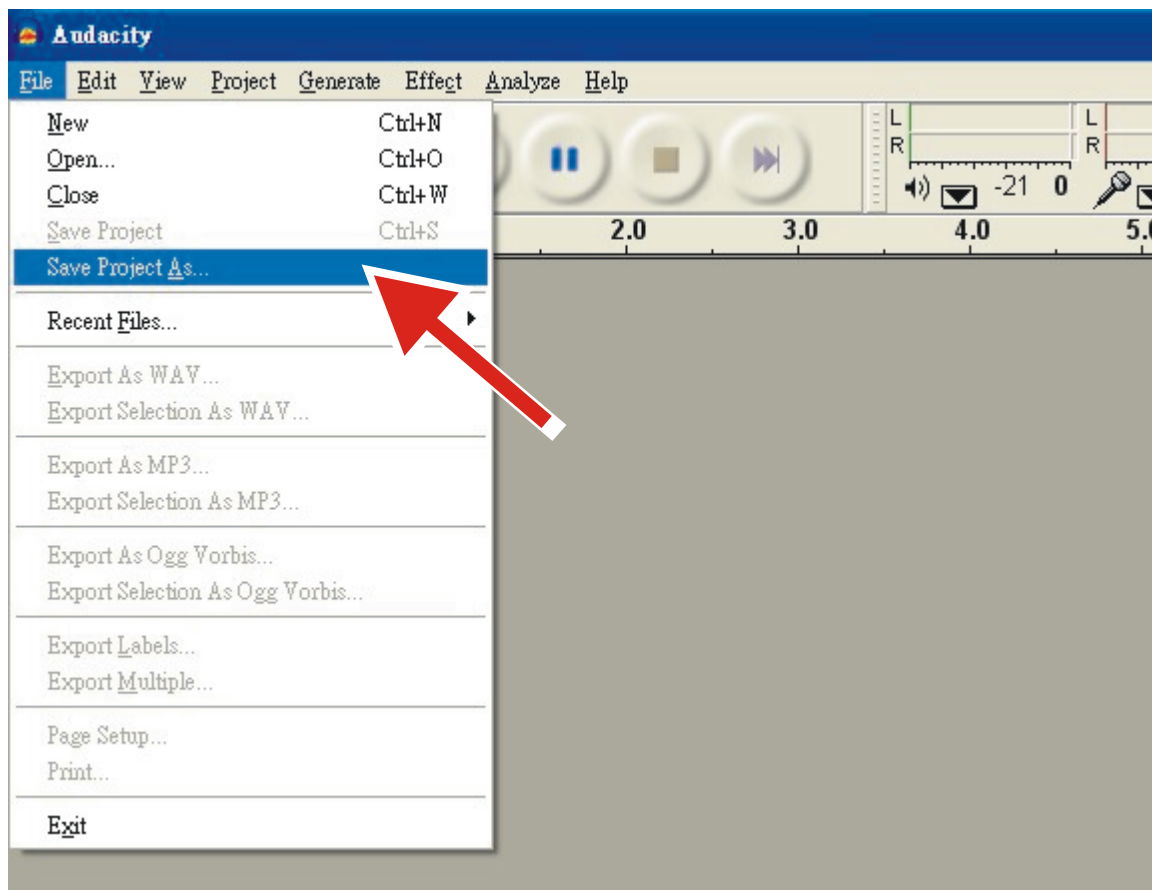

### 2. Cómo grabar

- Ajuste el tocadiscos USB para reproducir la canción o álbum que desea grabar.

- Pulse el botón rojo de Grabar  para empezar a grabar.

- Baje el brazo del tocadiscos USB sobre el álbum y la pista que desea grabar.

- Pulse el botón azul de Pausa  para pausar la grabación. Vuelva a pulsarlo para continuar.

- Pulse el botón amarillo de Parar .

Ya está. Ahora puede practicar con las grabaciones y probar las opciones de edición de Audacity. Recuerde que puede usar la función Deshacer de forma casi ilimitada mientras el proyecto esté abierto.

**NOTA:** No se pueden grabar CD directamente con la aplicación Audacity. Deberá usar otras aplicaciones de grabación de CD.

**Observaciones:** Para otras opciones avanzadas, consulte las instrucciones del CD.

# ESPECIFICACIONES

## GENERAL

Modelo:	Tocadiscos USB digital
Dimensiones:	450 (An) x 350 (P) x 139 (Al) mm
Peso:	5,36 kg
Alimentación eléctrica:	AC 230V~ 50Hz (Netherlands); AC 240V~ 50Hz(U.K.)
Consumo de energía:	11 W
Condiciones de prueba estándar:	Temperatura ambiente: 20 +/- 2 °C Humedad relativa: 65% +/- 5%

**NOTA:** Se pueden realizar mediciones entre 5 °C y 35 °C y una humedad relativa de 45% a 85%.

## TOCADISCOS:

Tipo	2 velocidades, manual
Motor	Motor de CC de 8 polos, 2 fases, sin escobillas
Método de accionamiento	Accionamiento directo
Plato de tocadiscos	332 mm (aluminio)
Velocidad	33 <sup>1</sup> / <sub>3</sub> y 45 rpm
Lloro y fluctuación	Menos de 0,15% WRMS (JIS WTD) a 33 <sup>1</sup> / <sub>3</sub> rpm
Proporción Señal/Ruido	Más de 55 dB (DIN-B)
Controles de modulación	+/- 10%
Par de arranque	Más de 1 kgf.cm
Sistema de frenado	Freno electrónico
Tiempo de inicio	Menos de 1 segundo
Tiempo de frenado	Menos de 1 segundo
Tiempo para cambio de velocidad	Menos de 1 segundo de 33 <sup>1</sup> / <sub>3</sub> a 45 rpm. Menos de 1 segundo de 45 a 33 <sup>1</sup> / <sub>3</sub> rpm.
CUE alto (primera pista)	8-10,5 mm
CUE bajo	1-3 segundos
Función USB	Función grab. por USB A/D, D/A 16 bit, 44,1 KHz o 48 KHz SELECCIONABLE POR USB Interfaz informática: Compatible con USB 1.1, WINDOWS XP, Vista/7/8 o MAC OS X

## BRAZO:

Tipo	Brazo estático equilibrado de forma recta con suspensión cardán
Longitud efectiva	220 mm
Saliente	10 mm
Ángulo de error de tracción	Menos de 3 grados
Rango de ajuste de fuerza de tracción	3-4 g
Peso de cartucho aplicable	3,5-8,5 g
Nivel de salida de fonógrafo	1,5-3,6 mV a 1 KHz 5 cm/s (HP-4005)
Nivel de salida de línea	90-216 mV a 1 KHz 5 cm/s (HP-4005)
Rango antipatinaje	0-4 g
Separación de canal	Más de 15 dB
Balance de canal	En un rango de 2,5 dB a 1KHz

## EQ AMP

Salida	150 mV +/-4 dB (entrada: 2,5 mV 1 KHz)
RIAA (respuesta de frecuencia)	20 Hz-20 KHz +/-3 dB (entrada: 1,5 mV 1 KHz )



## 1. Garantía

Lenco ofrece servicio y garantía en cumplimiento con las leyes de la Unión Europea, lo cual implica que, en caso de que su producto precise ser reparado (tanto durante como después del periodo de garantía), deberá contactar directamente con su distribuidor.

**Nota importante:** No es posible enviar sus reparaciones directamente a Lenco.

**Nota importante:** Si la unidad es abierta por un centro de servicio no oficial, la garantía quedará anulada.

Este aparato no es adecuado para el uso profesional. En caso de darle un uso profesional, todas las obligaciones de garantía del fabricante quedarán anuladas.

## 2. Exención de responsabilidad

Regularmente se llevan a cabo actualizaciones en el Firmware y en los componentes del hardware. Por esta razón, algunas de las instrucciones, especificaciones e imágenes incluidas en este documento pueden diferir ligeramente respecto a su situación particular. Todos los elementos descritos en esta guía tienen un objetivo de mera ilustración, y pueden no ser de aplicación en su situación particular. No se puede obtener ningún derecho ni derecho legal a partir de la descripción hecha en este manual.

## 3. Eliminación del antiguo dispositivo



Este símbolo indica que no deberá deshacerse del producto eléctrico o batería en cuestión junto con los residuos domésticos, en el ámbito de la UE. Para garantizar un tratamiento residual correcto del producto y su batería, por favor, elimínelos cumpliendo con las leyes locales aplicables sobre requisitos para el desecho de equipos eléctricos y baterías. De hacerlo, ayudará a conservar recursos naturales y mejorar los estándares de protección medioambiental en el tratamiento y eliminación de residuos eléctricos (Directiva sobre la Eliminación de Equipos Eléctricos y Electrónicos).

## 4. Marca CE



Por la presente, Lenco Benelux B.V., Thermiekstraat 1a, 6361 HB Nuth, Países Bajos, declara que este producto cumple con las exigencias esenciales de la directiva de la UE. La declaración de conformidad puede consultarse mediante [techdoc@commaxxgroup.com](mailto:techdoc@commaxxgroup.com)

## 5. Service (Servicio)

Para obtener más información y soporte del departamento técnico, por favor, visite la página web [www.lenco.com](http://www.lenco.com)  
Lenco Benelux BV, Thermiekstraat 1a, 6361 HB, Países Bajos.





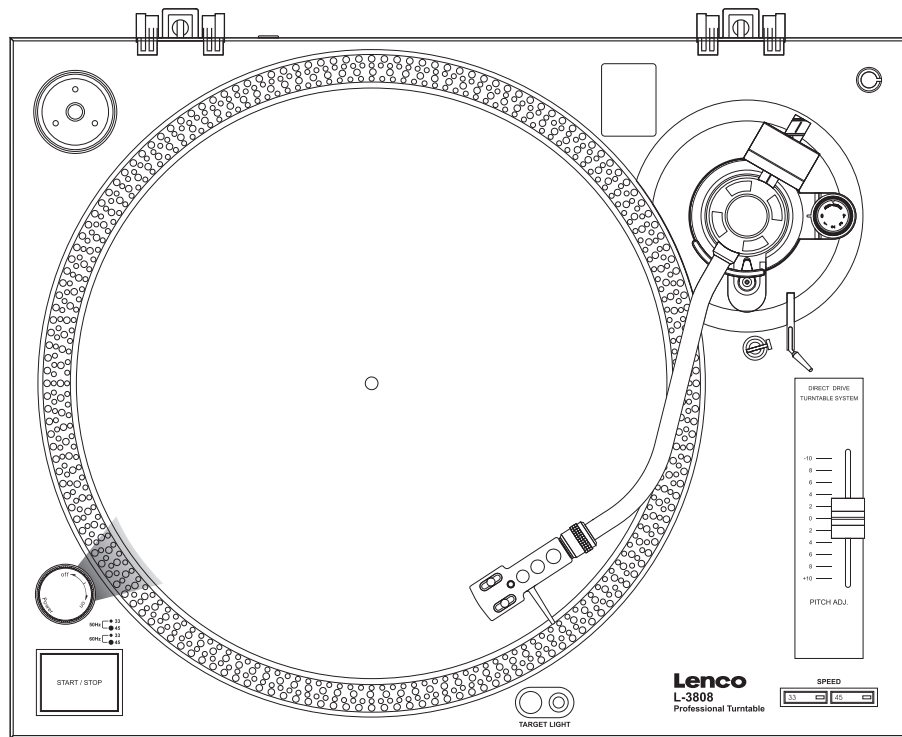

# Lenco