

Ariete



Aspirapolvere
Vacuum cleaner
Aspirateur
Staubsauger
Aspiradora
Aspirador de pó
Ηλεκτρική σκούπα
Пылесос без мешка для сбора
пыли
Пилосос
مكنسة كهربائية

Numero Verde
800-809065

Ariete

De' Longhi Appliances Srl
Divisione Commerciale Ariete
Via San Quirico, 300
50013 Campi Bisenzio (FI)
E-Mail: info@ariete.net
Internet: www.ariete.net

CE EAC

2758/2723

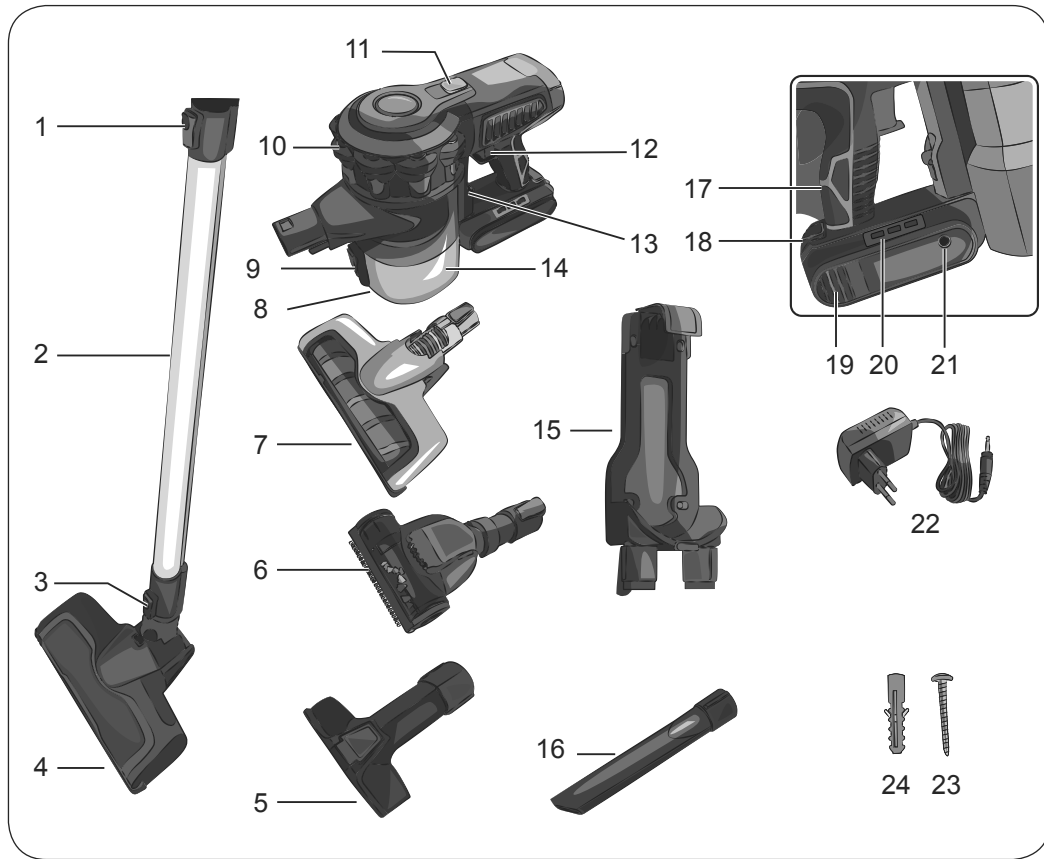

Fig. A

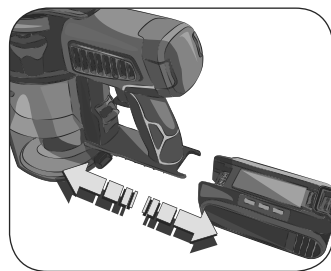

Fig. B

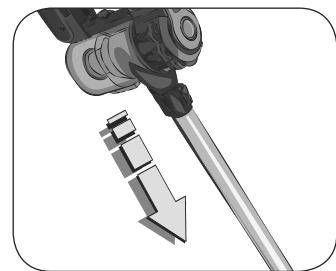

Fig. C

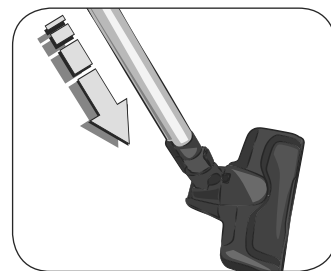

Fig. D

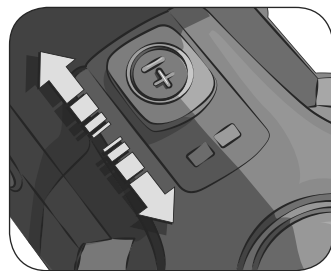

Fig. E

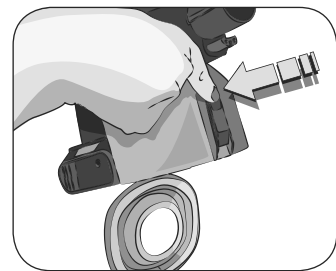

Fig. F



Fig. G

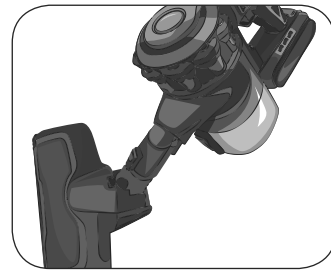

Fig. H

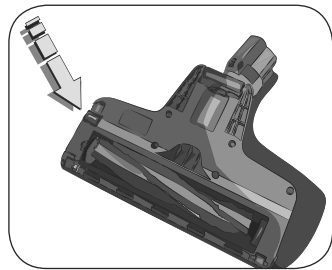

Fig. I

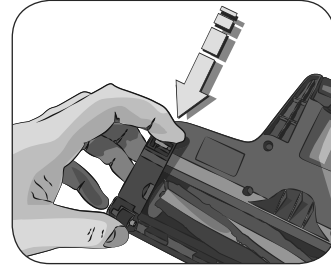

Fig. J

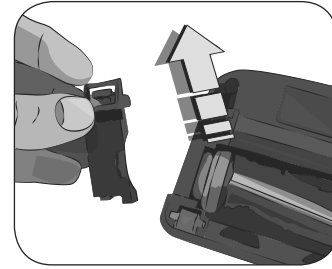

Fig. K

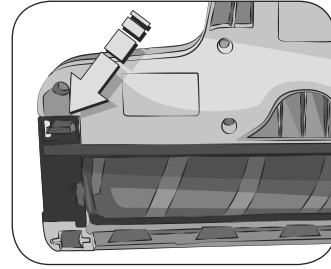

Fig. M

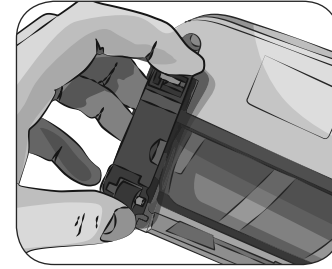

Fig. N

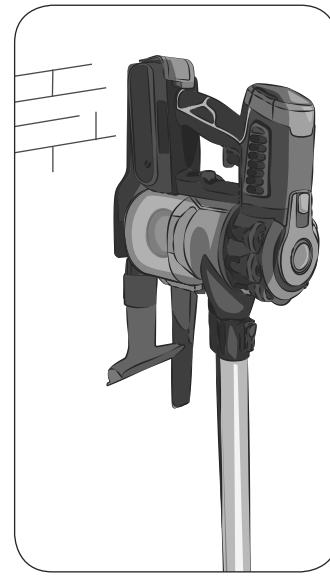

Fig. L

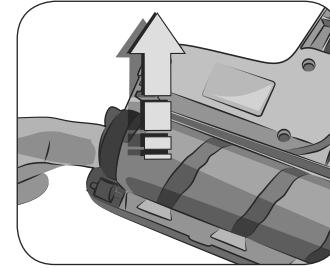

Fig. O

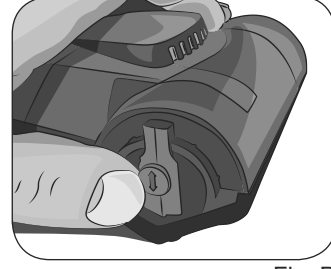

Fig. P

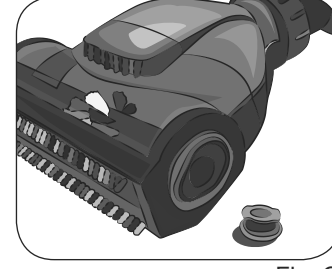

Fig. Q



Fig. R

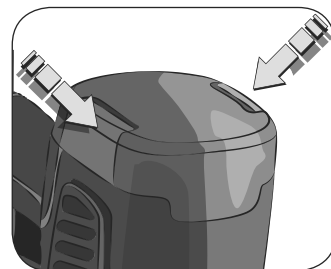

Fig. S

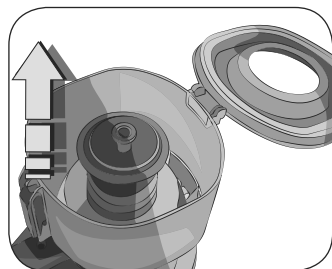

Fig. T

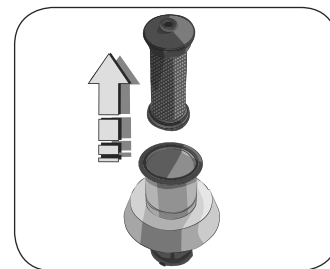

Fig. U

A PROPOSITO DI QUESTO MANUALE

Anche se gli apparecchi sono stati realizzati in conformità con le specifiche Normative europee vigenti e sono pertanto protetti in tutte le parti potenzialmente pericolose, leggete con attenzione queste avvertenze e usate l'apparecchio solo per l'uso cui è stato destinato per evitare infortuni e danni. Tenete a portata di mano questo libretto per future consultazioni. Qualora vogliate cedere questo apparecchio ad altre persone ricordatevi di includere anche queste istruzioni.

Le informazioni riportate in questo manuale sono marcate dai seguenti simboli che indicano:



Pericolo per i bambini



Pericolo dovuto a elettricità



Pericolo di danni derivanti da altre cause



Avvertenza relativa a ustioni



Attenzione - danni materiali

USO PREVISTO

Questo apparecchio è stato concepito solo per un uso privato ed è quindi da considerarsi inadeguato l'uso per scopi commerciali o industriali. Potete usare l'apparecchio per aspirare la polvere dalle superfici. Vietato aspirare cenere calda, liquidi, pezzi grossi di vetro, calcinacci, oggetti appuntiti o taglienti. Ogni altro utilizzo dell'apparecchio non è previsto dal Costruttore che si esime da qualsiasi responsabilità per danni di ogni natura, generati da un impiego improprio dell'apparecchio stesso. L'uso improprio determina inoltre l'annullamento di ogni forma di garanzia.

AVVERTENZE DI SICUREZZA

LEGGERE ATTENTAMENTE LE ISTRUZIONI PRIMA DELL'USO.

- In caso di fuoriuscita di liquido dalle batterie, l'apparecchio non deve essere utilizzato ma portato al più vicino Centro Assistenza per la sostituzione delle batterie.
- L'apparecchio è concepito per il SOLO USO DOMESTICO e non deve essere adibito ad uso commerciale o industriale.
- Vietato aspirare cenere calda, liquidi, pezzi grossi di vetro, calcinacci, oggetti appuntiti o taglienti.
- L'apparecchio non deve essere usato senza filtri, oppure se i filtri sono rotti o danneggiati.
- Non si assumono responsabilità per uso errato o per impieghi diversi da quelli previsti dal presente libretto.
- Si consiglia di conservare gli imballi originali, poiché l'assistenza gratuita non è prevista per i guasti causati da imballo non adeguato del prodotto al momento della spedizione ad un Centro di Assistenza autorizzato.



Pericolo per i bambini

- Il presente apparecchio può essere usato da bambini di età superiore a 8 anni e da persone con limitate capacità fisiche, sensoriali o mentali o scarsa esperienza o conoscenza soltanto sotto sorveglianza o dopo essere stati istruiti sull'uso sicuro dell'apparecchio e sui possibili pericoli.

- Le operazioni di pulizia e di manutenzione da parte dell'utilizzatore non devono essere effettuate dai bambini a meno che non abbiano un'età superiore a 8 anni e operino sotto sorveglianza.
- Assicurarsi che i bambini non giochino con l'apparecchio.
- Gli elementi dell'imballaggio non devono essere lasciati alla portata dei bambini in quanto potenziali fonti di pericolo.
- Allorché si decida di smaltire come rifiuto questo apparecchio, si raccomanda di renderlo inoperante tagliandone il cavo di alimentazione. Si raccomanda inoltre di rendere innocue quelle parti dell'apparecchio suscettibili di costituire un pericolo, specialmente per i bambini che potrebbero servirsi dell'apparecchio per i propri giochi.

 **Pericolo dovuto a elettricità**

- Tenere sempre l'apparecchio e il cavo di alimentazione fuori dalla portata di bambini con età inferiore a 8 anni.
- Non lasciar pendere il cavo del caricabatterie in un luogo dove potrebbe essere afferrato da un bambino.
- Prima di collegare l'apparecchio alla rete di alimentazione controllare che la tensione indicata sulla targhetta posta sul caricabatteria corrisponda a quella della rete locale.
- L'uso di prolunghe elettriche non autorizzate dal fabbricante dell'apparecchio può provocare danni e incidenti.
- Non mettere mai le parti sotto tensione a contatto con l'acqua: può generarsi un cortocircuito!
- L'apparecchio non deve essere alimentato attraverso timer esterni o con impianti separati comandati a distanza.
- Durante la ricarica, scegliere un ambiente sufficientemente illuminato, pulito e con la presa di corrente facilmente accessibile.
- Scollegare il caricabatteria dall'apparecchio quando l'apparecchio non viene usato e prima di ogni intervento di manutenzione o pulizia.
- Non immergere l'apparecchio in acqua o altri liquidi.
- Assicurarsi di avere sempre le mani ben asciutte prima di utilizzare o di regolare gli interruttori posti sull'apparecchio o prima di toccare la spina e i collegamenti di alimentazione.

 **Pericolo di danni derivanti da altre cause**

- Non lasciare incustodito l'apparecchio mentre è collegato alla rete elettrica.
- L'apparecchio non deve essere utilizzato se è stato fatto cadere, se vi sono segni di danni visibili. Non usare l'apparecchio se il cavo elettrico o la spina risultano danneggiati, o se l'apparecchio stesso risulta difettoso. Tutte le riparazioni, compresa la sostituzione del cavo di alimentazione, devono essere eseguite solamente dal Centro Assistenza Ariete o da tecnici autorizzati Ariete, in modo da prevenire ogni rischio.

- Non inserire alcun oggetto nelle aperture dell'apparecchio e evitare che oggetti ostruiscano il flusso d'aria.
- Mantenere le aperture libere da polvere, lanugine, capelli, ecc.
- Non usare l'apparecchio senza filtro.
- Non raccogliere oggetti molto caldi o che stanno fumando o bruciando come sigarette, fiammiferi o cenere ancora calda.
- Non raccogliere materiale infiammabile o combustibile (liquidi volatili, benzina, kerosene, ecc.) né usare in presenza d'acqua.
- Non usare l'apparecchio in ambienti chiusi ed in presenza di vapori emanati da vernici ad olio, o da solventi o impermeabilizzanti, da polvere infiammabile o altri vapori tossici o esplosivi.
- Non raccogliere materiale tossico (candeggina, ammoniaca, sturalavandini, acidi, ecc.).



Attenzione - danni materiali

- L'apparecchio deve essere lasciato a riposo su una superficie stabile.
- Lo sporco e la polvere possono fuoriuscire se l'aspirapolvere viene capovolto. Assicurarsi che l'aspirapolvere non venga capovolto durante l'uso.
- Prima di aspirare su superfici lucide, come parquet e linoleum, controllate che la spazzola e le sue setole siano libere da materiali che possano lasciare segni.
- Per evitare di danneggiare il pavimento, non premere con forza sulla spazzola. Sulle superfici delicate non insistete con la spazzola nello stesso punto.
- Sulle superfici cerate il movimento della spazzola può creare degli aloni. Se ciò succede, pulire con un panno umido, lucidare con cera, e attendere che si asciughi.
- Non posizionare l'apparecchio o il caricabatteria su superfici molto calde o nelle vicinanze di fiamme libere per evitare che la carrozzeria possa essere danneggiata.
- Il cavo del caricabatteria non deve toccare le parti calde dell'apparecchio.
- Non usare l'apparecchio all'aperto.
- Non porre l'apparecchio o il caricabatteria in prossimità o sopra a fornelli elettrici o a gas caldi, o vicino ad un forno a microonde.
- Non lasciare l'apparecchio o il caricabatteria esposti ad agenti atmosferici (pioggia, sole, etc.).

 Per il corretto smaltimento del prodotto ai sensi della Direttiva Europea 2012/19/EU si prega leggere il foglietto allegato al prodotto.

• CONSERVARE SEMPRE QUESTE ISTRUZIONI

DESCRIZIONE DELL'APPARECCHIO

1 Pulsante di sblocco del corpo motore	13 Pulsante di sgancio del contenitore della polvere
2 Tubo	
3 Pulsante di sblocco della spazzola	14 Contenitore della polvere
4 Spazzola motorizzata con rullo setole	15 Supporto da parete
5 Spazzola per tessuti	16 Bocchetta a lancia
6 Spazzola per peli animali	17 Impugnatura
7 Spazzola motorizzata con rullo morbido per pavimenti	18 Pulsante di sgancio della batteria
8 Sportello del contenitore della polvere	19 Batteria estraibile
9 Pulsante di sgancio dello sportello del contenitore della polvere	20 Indicatore di carica della batteria
10 Corpo motore	21 Ingresso per caricabatteria
11 Pulsante di regolazione della velocità	22 Caricabatteria
12 Pulsante di accensione	23 Viti (x 2)
	24 Tasselli (x 2)

Dati di identificazione

Nella targhetta posta sotto la base di appoggio dell'apparecchio sono riportati i seguenti dati d'identificazione dell'apparecchio:

- costruttore e marcatura CE
- modello (Mod)
- n° di matricola (SN)
- tensione elettrica di alimentazione (V) e frequenza (Hz)
- potenza elettrica assorbita (W)
- numero verde assistenza

Nelle eventuali richieste ai Centri Assistenza Autorizzati, indicare modello e numero di matricola.

COME CARICARE LA BATTERIA

Prima di collegare il caricabatteria alla rete di alimentazione controllare che la tensione indicata sulla targhetta posta al di sotto del caricabatteria corrisponda a quella della rete locale.

Questo apparecchio si ricarica solo con il carica batterie in dotazione.



Attenzione!

Prima di usare l'apparecchio per la prima volta eseguire un ciclo completo di ricarica.

La ricarica della batteria deve essere eseguita con la batteria staccata dal corpo motore.

Rimuovere i materiali dell'imballaggio dall'interno e dall'esterno dell'apparecchio. Rimuovere tutti gli adesivi. Posizionare il corpo motore su una superficie piana.

Premere il pulsante di sgancio (18) per estrarre la batteria dal corpo motore (Fig. B).

Collegare il cavo del caricabatteria nell'ingresso (21) sulla batteria (19).

Inserire il caricabatteria nella presa di corrente.

L'indicatore di carica della batteria (20) si accende di colore blu e lampeggia. Quando l'indicatore di carica della batteria rimane acceso di continuo, la batteria è completamente carica.

Scollegare il caricabatteria dalla presa di corrente. Scollegare il caricabatteria dalla batteria.

Inserire la batteria nel corpo motore (Fig. B) e verificare che sia correttamente bloccata.

ISTRUZIONI PER L'USO

Prendere il corpo motore (10) per l'impugnatura (17).

Montare il tubo (2) sul corpo motore fino a sentire il "click" di chiusura del pulsante di sblocco del corpo motore (1) (Fig. C).

Montare il tubo sulla spazzola (4) fino a sentire il "click" di chiusura del pulsante di sblocco della spazzola (3) (Fig. D).



Attenzione!

Pericolo di caduta dell'apparecchio. L'apparecchio, una volta montato non può rimanere in piedi sulla spazzola in posizione verticale.

Premere il pulsante di regolazione della velocità (11) per selezionare la velocità desiderata (Fig. E). Sono disponibili due velocità: all'accensione del prodotto la velocità è minima, per passare alla velocità massima premere il pulsante di regolazione della velocità (11).



Attenzione!

Spegnere subito l'apparecchio nel caso in cui rimanga impigliato qualcosa all'interno della spazzola, come un pezzo di stoffa, le frange di un tappeto, ecc. Prima di riaccendere l'apparecchio rimuovere ciò che ha causato l'occlusione dei condotti di aspirazione.

Quando la polvere ha raggiunto il segno MAX occorre svuotare il contenitore della polvere (14).

Spegnere l'apparecchio.

Premere il pulsante di sblocco del corpo motore (1). Smontare il tubo.

Portare il corpo motore sopra un cestino. Premere il pulsante di sgancio dello sportello del contenitore della polvere (Fig. F). Svuotare tutta la polvere (Fig. G).

Chiudere lo sportello del contenitore della polvere.

Quando l'ultima barra rimasta dell'indicatore di carica della batteria inizia a lampeggiare significa che l'apparecchio è scarico e deve essere ricaricato.

L'apparecchio può essere utilizzato con il tubo e la spazzola oppure con la spazzola montata direttamente sul corpo motore (Fig. H).

USO DEGLI ACCESSORI

L'apparecchio è dotato di vari accessori:

- Una spazzola con rullo morbido (7), particolarmente indicata per la pulizia di pavimenti delicati, come parquet, marmo, gres.
- Una spazzola con rullo setole (4), particolarmente indicata per pulire in profondità tappeti, moquette.
- Una spazzola per peli animali (6), particolarmente indicata per aspirare peli di animali su superfici varie quali pavimenti, cuccia dell'animale domestico, divani, sedie.
- Una spazzola per tessuti (5), particolarmente indicata per aspirare lo sporco da tessuti, divani, ma anche superfici orizzontali.
- Una bocchetta a lancia (16), particolarmente indicata per aspirare negli angoli più nascosti e nelle fessure più strette.

Gli accessori possono essere montati sul tubo per arrivare ad aspirare i punti più difficili in altezza.

Gli accessori possono essere montati direttamente sul corpo motore per eseguire la pulizia di finestre o l'interno dell'auto.

DOPO L'USO

Spegnere l'apparecchio. Svuotare il contenitore della polvere.

Smontare il corpo motore dal tubo.

Riporre l'apparecchio in un posto asciutto ed al riparo dalla portata dei bambini.

In alternativa, usare il supporto per agganciare l'apparecchio al muro. Il supporto (15) è fornito in dotazione con le viti (23) e i tasselli (24).

Appoggiare il supporto sul muro. Regolare l'altezza del supporto sul muro in base all'altezza dell'apparecchio.

Con una matita fare dei segni sul muro in corrispondenza dei tre fori del supporto. Rimuovere il supporto dal muro. Forare il muro con il trapano in corrispondenza dei segni. Inserire nei fori i tasselli (24) in dotazione.

Appoggiare di nuovo il supporto al muro con i buchi in corrispondenza dei tasselli. Inserire le viti (23) in dotazione nei buchi. Avvitare le viti con un cacciavite.

Agganciare l'apparecchio al supporto (Fig. L).

PULIZIA DELL'APPARECCHIO



Attenzione!

Tutte le operazioni di pulizia sotto indicate devono essere effettuate a apparecchio spento e con la spina elettrica scollegata dalla presa di corrente. Non immergere mai il corpo motore e il caricabatteria in acqua o altri liquidi. Non utilizzare getti di acqua diretta.



Attenzione!

Una manutenzione ed una pulizia regolari preservano e mantengono efficiente l'apparecchio per un periodo maggiore.

Lo sporco aspirato entra nel contenitore della polvere (14).

L'aria viene poi pulita da un filtro in tessuto. Il filtro in tessuto è a sua volta inserito un filtro primario in metallo.

Entrambi i filtri si trovano all'interno del contenitore della polvere.

Inoltre è presente un filtro di uscita aria HEPA, posizionato nella parte superiore del corpo motore.



Filtro in tessuto



Filtro in metallo

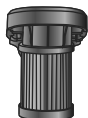

Filtro di uscita aria HEPA



Attenzione!

Non usare mai l'apparecchio senza un filtro o con un filtro danneggiato. La polvere aspirata entrerebbe all'interno dell'apparecchio e danneggerebbe il motore.

Pulizia del corpo dell'apparecchio



Attenzione!

Pulire le parti fisse dell'apparecchio usando un panno umido non abrasivo per non danneggiare la carrozzeria.

Pulizia della spazzola motorizzata con rullo setole

Si raccomanda di non lubrificare o oliare le parti rotanti onde evitare che i peli e la lanugine vi si attacchino ancor meglio.

Il rullo setole può essere rimosso dalla sua sede per eseguire la pulizia delle setole.

Rimuovere la spazzola (4) dal tubo. Premere il pulsante di sblocco della spazzola (3).

Capovolgere la spazzola. Su un lato della spazzola è presente un gancio di blocco (Fig. I).

Sollevare il gancio di blocco (Fig. J).

Sollevare il rullo setole dal lato del gancio di blocco (Fig. K). Estrarre completamente il rullo setole.

Pulire le setole dallo sporco che si è accumulato.

Per rimontare il rullo setole nella spazzola motorizzata, inserire prima il lato opposto al gancio di blocco.

Abbassare il rullo dal lato del gancio di blocco e inserire il supporto della spazzola motorizzata in senso verticale nella sua sede.

Reinserire il gancio di blocco.

Pulizia della spazzola motorizzata con rullo morbido

Il rullo morbido può essere rimosso dalla sua sede per eseguire la pulizia.

Capovolgere la spazzola. Su un lato della spazzola è presente un gancio di blocco (Fig. M).

Sollevare il gancio di blocco (Fig. N).

Sollevare il rullo morbido dal lato del gancio di blocco (Fig. O). Estrarre completamente il rullo morbido.

Pulire il rullo dallo sporco che si è accumulato.

Per rimontare il rullo morbido nella spazzola, inserire prima il lato opposto al gancio di blocco.

Abbassare il rullo morbido dal lato del gancio di blocco e inserire il supporto in senso verticale nella sua sede.

Reinserire il gancio di blocco.

Pulizia della spazzola per animali

Il supporto con le setole può essere rimosso dalla sua sede per eseguire la pulizia.

Su un lato della spazzola è presente una leva di blocco (Fig. P).

Ruotare la leva di blocco, poi estrarre la vite di blocco dal lato opposto (Fig. Q).

Estrarre completamente il supporto con le setole (Fig. R).

Pulire le setole dallo sporco che si è accumulato.

Rimontare il supporto con le setole sulla spazzola, inserire la vite di blocco nell'apposita sede e ruotare la leva per bloccare le setole.

Pulizia del filtro di uscita aria HEPA

Il filtro di uscita aria HEPA è posizionato nella parte superiore del corpo motore. È possibile rimuoverlo facendo pressione sui bottoni laterali (Fig. S).

Il filtro Hepa è un filtro ad alta efficienza che rimuove le impurità e filtra particolati di ogni genere e perfino i batteri.

È bene cambiare spesso il filtro Hepa (circa ogni 4-6 mesi) per evitare la circolazione dei batteri nell'aria dell'ambiente.



Attenzione!

Lavare il filtro di uscita aria solo con acqua pulita senza usare saponi o detersivi.

Attendere che il filtro di uscita aria sia completamente asciutto prima di inserirlo nella sua sede.

Pulizia del filtro in tessuto e del filtro in metallo

Portare il corpo motore sopra un cestino. Premere la leva di sgancio dello sportello del contenitore della polvere. Svuotare tutta la polvere.

Premere il pulsante di sgancio del contenitore della polvere. Estrarre il contenitore della polvere dal corpo motore.

Estrarre i filtri dal contenitore della polvere (Fig. T-U). Il filtro in tessuto può essere estratto facilmente dal serbatoio anche senza aprire il contenitore della polvere.

Pulire correttamente i filtri rimuovendo lo sporco o lavarli.



Attenzione!

Lavare i filtri solo con acqua pulita senza usare saponi o detersivi.

Attendere che i filtri siano completamente asciutti prima di inserirli nella sede.

Inserire il filtro in metallo dentro al contenitore della polvere.

Inserire il filtro in tessuto all'interno del filtro in metallo.

Inserire il contenitore della polvere sul corpo motore. Premere leggermente fino ad udire lo scatto di avvenuto aggancio.

MESSA FUORI SERVIZIO

In caso di messa fuori servizio dell'apparecchio occorre disconnetterlo elettricamente. Svuotare il contenitore della polvere. In caso di rottamazione si dovrà provvedere alla separazione dei vari materiali utilizzati nella costruzione dell'apparecchio e provvedere al loro smaltimento in base alla loro composizione e alle disposizioni di legge vigenti nel Paese di utilizzo.

INFORMAZIONI TECNICHE

Dati alimentatore	
Costruttore	Dongguan GaoYi Electronics Co. Ltd.
Modello	RSS1002-135270-W2E
Tensione di ingresso	100-240 V
Frequenza di ingresso AC	50/60 Hz
Tensione di uscita	27.0 Vdc
Corrente di uscita	0.5 A
Potenza di uscita	13.5 W
Rendimento medio in modo attivo	84.61%
Rendimento a basso carico (10%)	74.68%
Potenza assorbita nella condizione a vuoto	0.078W

WITH REGARD TO THIS MANUAL

This appliance is made in conformity with appropriate European Regulations in force, to protect the user wherever possible from potential hazards. Even if you are familiar with this type of appliance, carefully read this manual before use. Only use this appliance for the purpose it is designed for in order to prevent accidents and damage. Keep this manual close by for future consultation. If you should decide to give this appliance to other people, remember to also include these instructions.

The information provided in this manual is marked with the following symbols indicating:



Danger for children



Danger due to electricity



Danger of damage originating from other causes



Warning of burns



Warning – material damage

INTENDED USE

This appliance is designed only and solely for private use, and is therefore to be considered unsuitable for industrial or professional purposes. You can use the appliance to remove the dust for the surfaces. Do not collect hot ashes, liquids, big glass pieces, rubble, pointy or sharp objects. No other use of the appliance is contemplated by the manufacturer, which is exempt from any liability for all types of damages caused by improper use of the appliance. Improper use also results in any form of warranty being forfeited.

SAFETY WARNINGS

READ THESE INSTRUCTIONS CAREFULLY.

- In the event of a leaking battery, do not use the appliance and take it to the nearest authorised Service Centre to replace batteries.
- The appliance is **ONLY INTENDED FOR DOMESTIC USE** and shall not be used for commercial or industrial purposes.
- Do not collect hot ashes, liquids, big glass pieces, rubble, pointy or sharp objects.
- Do not use the appliance without the filters or if the filters are damaged.
- We decline any responsibility resulting from misuse or any use other than those covered in this booklet.
- We suggest you keep the original box and packaging, as our free-of-charge service does not cover any damage resulting from inadequate packaging of the product when this is sent back to an Authorised Service Centre.



Danger for children

- This appliance can be used by children aged from 8 years and above and persons with reduced physical, sensory or mental capabilities or lack of experience and knowledge if they have been given supervision or instruction concerning use of the appliance in a safe way and understand the hazards involved.
- Cleaning and user maintenance shall not be made by children unless they are aged from 8 years and above and supervised.
- Children must be supervised at all times to ensure they do not play with the ap-

pliance.

- Do not leave the packaging near children because it is potentially dangerous.
- In the event that this appliance is to be disposed of, it is suggested that the power cord is cut off. It is also recommended that all potentially dangerous components including the power cord are rendered harmless to prevent personal injury. Do not let children play with the appliance or its components.



Danger due to electricity

- Always keep the appliance and the power cord out of the reach of children under the age of 8 years.
- Do not let the power cord of the charger hang in a place where it could be grasped by a child.
- Before plugging the appliance into the mains socket, ensure that the voltage shown on the rating plate placed on the charger matches the local voltage supply.
- The use of extensions not approved by the manufacturer can result in damage to property and personal injury.
- Never put live parts into contact with water: It can cause a short circuit!
- The appliance must not be power supplied by external timers or separate remote-controlled systems.
- During the charge choose an adequately illuminated and clean room with easily accessible power outlet.
- Unplug the appliance when it is not being used and before all maintenance and cleaning operations.
- Do not immerse the appliance in water or other liquids.
- Make sure that your hands are dry before using or adjusting the switches on the appliance, or before touching the plug and power connections.



Danger of damage originating from other causes

- Never leave the appliance unattended when it is connected to the power supply.
- The appliance is not to be used if it has been dropped, if there are visible sign of damage. Do not use the appliance if the power cord or the plug are damaged, or if the appliance is faulty. To prevent any accident, all repairs, including the replacement of the power cord, must be carried out by an Authorised Service Centre or by suitably qualified personnel.
- Do not insert any objects into the openings of the appliance and avoid that any objects obstruct the air flow.
- Keep the openings free of dust, lint, hair, etc.
- Do not use the appliance without the filter.
- Do not collect very hot objects or objects that are smoking or burning such as cigarettes, matches or ashes that are still hot.
- Do not pick up flammable or combustible material (volatile liquids, such as gasoline, kerosene, etc.) nor use the appliance in the presence of water.

- Do not use the appliance in closed environments and in the presence of fumes given off by oil-based paints, solvents or waterproofing agents, or by flammable power or other toxic or explosive fumes.
- Do not pick up toxic material (chlorine bleach, ammonia, drain cleaner, acids, etc.).



Warning – material damage

- The appliance must be left at rest on a stable surface.
- If the appliance is turned upside down the dust and the dirt can fall out. Make sure that the appliance won't be turned upside down during use.
- Before cleaning shiny surfaces, as parquet or linoleum, check that the brush and its bristles are free from materials that could damage the floor.
- To avoid damaging the floor. Do not insist with the brush on the same area on the delicate surfaces.
- On the waxed surfaces the brush movement can create rings. If this happens clean with a damp cloth, polish with wax and wait for it to dry.
- Do not place the appliance or the charger on very hot surfaces or near open flames to prevent the body from being damaged.
- The cable of the charger must not touch the hot parts of the appliance.
- Do not use the appliance outdoors.
- Do not put the appliance or the charger near or over hot electric stoves or burners or near a microwave oven.
- Do not leave the appliance and the charger exposed to weathering (rain, sun, etc.).

 To dispose of product correctly according to European Directive 2012/19/EU, please refer to and read the provided leaflet enclosed with the product.

• SAVE THESE INSTRUCTIONS FOR FUTURE REFERENCE

DESCRIPTION OF THE APPLIANCE

1 Motor body release button	13 Unlocking button of the dust collector
2 Tube	14 Dust container
3 Brush release button	15 Wall bracket
4 Motorized brush with bristles roller	16 Nozzle
5 Fabric brush	17 Handle
6 Animal hair brush	18 Battery release button
7 Motorized brush with soft roller for floors	19 Removable battery
8 Dust collector door	20 Charge indicator
9 Dust collector door release button	21 Charger access
10 Motor body	22 Charger
11 Speed control button	23 Screws (x 2)
12 On/Off button	24 Wall plugs (x 2)

Identification data

On the label under the base of the appliance are reported the following identifications data of the appliance:

- manufacturer and CE marking
- model (Mod.)
- serial number (SN)
- electrical supply voltage (V) and frequency (Hz)
- electrical power consumption (W)
- assistance toll-free phone number

When ordering at Authorized Service Centers, indicate the model and serial number.

HOW TO CHARGE THE BATTERY

Before connecting the charger to the electric grid check that the voltage reported on the label under the charger corresponds to that of the local grid.

This appliance can be charged only with the provided charger.



Warning!

Before using the appliance for the first time charge it completely.

The battery must be recharged with the battery disconnected from the body of the appliance.

Remove the packaging materials from inside and outside of the appliance. Remove all the stickers. Place the motor body on an horizontal surface.

Press the release button (18) to remove the battery from the body of the appliance (Fig. B).

Plug the charger cable into the input (21) on the battery (19).

Plug in the charger.

The charge indicator (20) turns on in blue colour and blinks. When the charge indicator comes to a steady light, the battery is completely charged.

Disconnect the charger from the socket. Unplug the charger from the battery.

Place the battery into the body of the appliance (Fig. B) and check it is correctly locked into place.

INSTRUCTIONS FOR USE

Grab the motor body (10) by the handle (17).

Assemble the tube (2) on the motor body until you hear the click of the release button of the motor body (1) (Fig. C).

Assemble the tube on the brush (4) until you hear the click of the release button of the brush (3) (Fig. D).



Warning!

Appliance fall danger. The appliance, once that it is assembled, cannot stand on the brush in vertical position.

Press the speed control button (11) to select the desired speed (Fig. E). Two speeds are available: when the appliance is turned on, the speed is set to the minimum level. To switch to maximum speed, press the speed control button (11).



Warning!

Switch the appliance off immediately in the event that something gets trapped inside the brush, such as a piece of cloth, the fringes of a carpet, etc. Before turning on the appliance again, remove anything that caused the obstruction of the aspiration ducts.

When the dust reaches the MAX lever you need to empty the dust container.

Switch off the appliance.

Press the release button of the motor body (1). Disassemble the tube.

Take the motor body on a trash bin. Press the release button of the dust collector door (Fig. F). Empty all the dust (Fig. G).

Close the dust collector door.

When the last remaining bar of the battery charge indicator starts flashing, the battery is low and shall be recharged.

The appliance can be used with the tube and the brush or with the brush built directly on the motor body (Fig. H).

USING THE ACCESSORIES

The appliance is equipped with various accessories:

- A brush with soft roller (7), particularly suitable for cleaning delicate floors, such as parquet, marble, porcelain tile.
- A brush with bristles roller (4), particularly suitable for deep cleaning of rugs and carpets.
- An animal hair brush (6), particularly suitable to vacuum animal hair on various surfaces such as floors, pet kennels, sofas, chairs.
- A fabric brush (5), particularly suitable to vacuum dirt from fabrics, sofas, but also horizontal surfaces.
- A crevice nozzle (16), particularly suitable to vacuum in the most hidden corners and narrow slots.

The accessories can be built on the tube to reach the highest points.

The accessories can be built directly on the motor body to clean the windows and the interior of the car.

AFTER USE

Switch off the appliance. Empty the dust container.

Disassemble the motor body from the tube.

Put the appliance in a dry place and away from the reach of children.

Alternatively, use the wall mount to fasten the appliance to the wall. The wall bracket (15) is supplied with screws (23) and wall plugs (24).

Place the wall mount against the wall. Adjust the height of the wall mount according to the height of the appliance. Using a pencil, make marks on the wall in line with the three holes of the wall mount. Remove the wall mount. Drill the wall in line with the marks. Insert the supplied wall plugs (24) into the holes.

Place the wall mount on the wall keeping the holes in line with wall plugs. Insert the supplied screws (23) into the holes. Tighten the screws with a screwdriver.

Fasten the appliance to the wall mount (Fig. L).

APPLIANCE CLEANING



Warning!

All cleaning operations described below must be carried out with the appliance off and with the plug disconnected from the outlet. Never immerse the motor body and the charger in water or other liquids. Do not use direct jets of water.



Warning!

Regular maintenance and cleaning preserve and maintain the appliance efficient for a longer period.

The dirt enters in the dust container (14).

The air is then cleaned by a fabric filter. The fabric filter is in turn placed into a primary metal filter. Both filters are located inside the dust collector.

In addition there is a HEPA air outlet filter, located in the upper part of the motor body.



Fabric filter



Metal filter

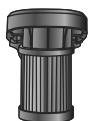

HEPA air outlet filter



Warning!

Never use the appliance without a filter or with a damaged filter. The aspired dust could go inside the appliance and damage the motor.

Appliance body cleaning



Warning!

Clean the fixed parts of the appliance using a non-abrasive damp cloth to prevent damaging the body.

Cleaning the motorized brush with bristles roller

Do not lubricate or grease the rotating parts to avoid that hair and lint gets stuck.

The bristles roller can be removed from its seat to clean the bristles.

Remove the brush (4) from the tube. Press the brush release button (3).

Turn the brush upside-down. There is a locking hook on one side of the brush (Fig. I).

Lift the locking hook (Fig. J).

Lift the bristles roller on the locking hook side (Fig. K). Remove the bristles roller completely.

Clean the bristles from the dirt.

To reassemble the bristles roller in the motorized brush, first insert the side opposite the locking hook.

Lower the roller on the side of the locking hook and insert the motorized brush support vertically into its seat.

Reinsert the locking hook.

Cleaning the motorized brush with soft roller

The soft roller can be removed from its seat to clean the roller.

Turn the brush upside-down. There is a locking hook on one side of the brush (Fig. M).

Lift the locking hook (Fig. N).

Lift the soft roller on the locking hook side (Fig. O). Remove the soft roller completely.

Clean the roller from the collected dirt.

To reassemble the soft roller in the motorized brush, first insert the side opposite the locking hook.

Lower the soft roller on the side of the locking hook and insert the support vertically into its seat.

Reinsert the locking hook.

Cleaning the animal hair brush

The bristles support can be removed from its seat to clean the bristles.

There is a locking lever on one side of the brush (Fig. P).

Turn the locking lever, then pull out the locking screw from the opposite side (Fig. Q).

Pull out the bristles support completely (Fig. R).

Clean the bristles from the dirt.

Reassemble the bristles support to the brush, insert the locking screw into the specific seat and turn the lever to lock the bristles.

HEPA air outlet filter cleaning

The HEPA air outlet filter, located in the upper part of the motor body. It can be removed by pressing the side buttons (Fig. S).

The Hepa filter is a high efficiency filter which removes the impurities and filters particles and bacteria.

Often change the Hepa filter (every 4-6 months) to avoid the circulation of the bacteria in the air.



Warning!

Wash the air outlet filter only with clean water without soap or detergent.

Wait until the air outlet filter is completely dry before inserting it into its seat.

Cleaning the fabric filter and metal filter

Take the motor body on a trash bin. Press the release lever of the dust collector door. Remove all the dust.

Press the release button of the dust collector. Remove the dust container from the motor body.

Remove the filters from the dust collector (Fig. T-U). The fabric filter can be easily removed from the tank even without opening the dust collector.

Correctly clean the filters by removing dirt or washing them.



Warning!

Only wash the filters with clean water without soap or detergents.

Wait until the filters are completely dry before inserting them into the housing.

Insert the metal filter into the dust collector.

Insert the fabric filter into the metal filter.

Insert the dust container on the motor body. Press slightly till you will hear the locking click.

SETTING THE MACHINE OUT OF SERVICE

In the case of decommissioning of the appliance, it must be electrically disconnected. Empty the dust container. In case of scrapping you will be required to separate the various materials used in the construction of the appliance and dispose of them according to their composition and to the applicable laws in the country of use.

TECHNICAL DATA

EN

Charger data	
Manufacturer	Dongguan GaoYi Electronics Co. Ltd.
Model	RSS1002-135270-W2E
Input voltage	100-240 V
Input AC frequency	50/60 Hz
Output voltage	27.0 Vdc
Output current	0.5 A
Output power	13.5 W
Average active efficiency	84.61%
Efficiency at low load (10%)	74.68%
No-load power consumption	0.078W

A PROPOS DU MANUEL

Même si les appareils ont été réalisés en conformité avec les Normes européennes spécifiques en vigueur, et que toutes les pièces potentiellement dangereuses sont protégées, lisez avec attention ces avertissements et n'utilisez l'appareil que pour ce que il a été conçu, afin d'éviter les blessures et les dommages. Garder ce livret à portée de main pour les futures consultations. Si vous désirez ensuite céder cet appareil à d'autres personnes, rappelez-vous d'inclure ces instructions.

Les informations reportées dans ce manuel sont marquées des symboles suivants qui indiquent:



Danger pour les enfants



Danger électrique



Dangers provenant d'autres causes



Avertissements sur les brûlures



Attention - dégâts matériels

UTILISATION PRÉVUE

L'appareil est destiné seulement à un usage domestique et ne doit en aucun cas servir à des fins commerciales ou industrielles. Vous pouvez utiliser l'appareil pour aspirer la poussière des surfaces. C'est interdit d'aspirer cendre chaude, liquides, gros morceaux de verre, objets pointus ou coupants. Le fabricant ne prévoit aucune autre utilisation de l'appareil et il ne pourra être tenu pour responsable en cas de dommage d'une quelconque nature, provoqué par un emploi inapproprié de l'appareil. Un usage inapproprié déterminerait également l'annulation de toute forme de garantie.

CONSEILS DE SÉCURITÉ

LISEZ ATTENTIVEMENT CES INSTRUCTIONS.

- En cas de fuite de liquide des batteries, l'appareil ne doit pas être utilisé mais amené au Centre de Service le plus proche pour le remplacement des piles.
- L'appareil est destiné SEULEMENT À UN USAGE DOMESTIQUE et ne doit en aucun cas servir à des fins commerciales ou industrielles.
- C'est interdit d'aspirer cendre chaude, liquides, gros morceaux de verre, objets pointus ou coupants.
- L'appareil ne doit pas être utilisé sans filtres ou si les filtres sont cassés ou endommagés.
- Le constructeur décline toute responsabilité pour une utilisation erronée ou pour des emplois autres que ceux prévus par ce livret.
- Il est conseillé de conserver l'emballage d'origine vu que l'assistance gratuite ne joue pas pour les dommages causés par un emballage du produit non adéquat lors de l'expédition à un service après-vente agréé.



Danger pour les enfants

- Cet appareil ne peut être utilisé par les enfants de plus de 8 ans et par les personnes ayant des capacités physiques, sensorielles ou mentales réduites, ou bien qui manquent d'expérience et de connaissances, à condition d'avoir reçu et compris les instructions sur l'usage sûr et les dangers découlant de l'usage de

l'appareil.

- Le nettoyage et l'entretien effectués par l'utilisateur ne doivent pas être délégués aux enfants, à moins qu'ils aient plus de 8 ans et soient surveillés par un adulte.
- Il faut surveiller les enfants pour être certain qu'ils ne jouent pas avec l'appareil.
- Les éléments de l'emballage ne doivent pas être laissés à la portée des enfants car ils représentent une source de danger.
- Lorsqu'on décidera de jeter cet appareil, il est recommandé de le mettre hors d'usage en coupant le câble d'alimentation. Il est également recommandé de protéger les parties susceptibles de constituer un danger spécialement pour les enfants qui pourraient se servir de l'appareil pour jouer.



Danger électrique

- Toujours conserver l'appareil et le cordon d'alimentation hors de la portée des enfants de moins de 8 ans.
- Ne pas laisser le cordon du chargeur pendre dans un endroit où il pourrait être saisi par un enfant.
- Avant de brancher l'appareil, assurez-vous que la tension indiquée sur la plaque placée sur le chargeur corresponde effectivement à celle du réseau.
- L'utilisation de rallonges électriques non autorisées par le fabricant de l'appareil peut causer des dommages et provoquer également des accidents.
- Ne jamais mettre les parties électriques sous tension en contact avec l'eau: un court-circuit peut se produire
- L'appareil ne doit pas être alimenté à travers des minuteries externes ou des dispositifs séparés télécommandés.
- Pendant la recharge, choisir un endroit assez éclairé, propre et avec une prise de courant facilement accessible.
- Débrancher le chargeur de l'appareil quand l'appareil n'est pas utilisé et avant chaque opération de manutention ou nettoyage.
- Ne trempez pas l'appareil dans l'eau ni dans tout autre liquide.
- S'assurer d'avoir les mains bien sèches avant d'utiliser ou de régler les interrupteurs situés sur l'appareil ou avant de toucher la prise et les branchements.



Dangers provenant d'autres causes

- Ne laissez pas l'appareil sans surveillance lorsqu'il est branché.
- Ne pas utiliser l'appareil si on l'a fait tomber et qu'il présente des dommages visibles. Ne pas utiliser l'appareil si le cordon électrique ou la prise sont endommagés, ou si l'appareil est défectueux. Toutes les réparations, y compris le remplacement du cordon d'alimentation, doivent exclusivement être effectuées dans un centres d'assistance après-vente Ariete ou par des techniciens agréés Ariete, de façon à prévenir les risques éventuels.
- Ne pas introduire d'objet dans les ouvertures de l'appareil et éviter que des objets puissent obstruer le flux d'air.

- Libérer les ouvertures en éliminant la poussière, les peluches, les cheveux, etc.
- Ne pas utiliser l'appareil sans filtre.
- Ne pas ramasser les objets très chauds ou fumants ou pouvant brûler, comme les cigarettes, les allumettes ou les cendres encore chaudes.
- Ne recueillir pas de matières inflammables ou combustibles (liquides volatils, essence, kérosène, etc.) ni utilisez l'appareil en présence d'eau.
- Ne pas utiliser l'appareil dans les endroits fermés d'où émaneraient des vapeurs d'huile, de solvant ou de produit imperméabilisant, ou bien des poussières inflammables ou autres vapeurs toxiques ou explosives.
- Ne pas ramasser les matières toxiques (javel, ammoniacque, débouche-évier, acides, etc.).



Attention - dégâts matériels

- Il faut laisser l'appareil au repos sur une surface stable.
- Si l'appareil vient renversé la poussière et la saleté peuvent sortir. S'assurer de ne pas renverser l'appareil pendant l'utilisation.
- Avant d'aspirer sur surfaces cirées, comme parquet et linoléum, contrôlez que la brosse et ses soies soient libres de matériaux que peuvent abimer le sol.
- Pour éviter d'abimer le sol ne pas appuyer trop sur la brosse. Ne pas insister sur le même point sur les surfaces délicates.
- Sur les surfaces cirées le mouvement de la brosse peut créer des halos. Si ça arrive, nettoyer avec un linge humide, cirer et attendre que la cire se sèches.
- Ne pas mettre l'appareil ou le chargeur sur des surfaces très chaudes ou près de flammes libres afin d'éviter que le corps de l'appareil se détériore.
- Le câble du chargeur ne doit pas toucher les parties chaudes de l'appareil.
- Ne pas utiliser l'appareil en plein air.
- Ne jamais placer l'appareil au-dessus ou à côté des plaques de gaz ou des plaques électriques ou fours micro-ondes.
- L'appareil et le chargeur ne doivent pas rester exposé aux agents atmosphériques (pluie, soleil, etc.).

 Pour l'élimination correcte du produit aux termes de la Directive Européenne 2012/19/EU, nous vous prions de lire le feuillet qui accompagne le produit.

• CONSERVER CES INSTRUCTIONS

DESCRIPTION DE L'APPAREIL

- | | |
|---|--|
| 1 Bouton de déblocage du corps moteur | 13 Bouton de déverrouillage du conteneur à poussière |
| 2 Tuyau | |
| 3 Bouton de déblocage de la brosse | 14 Bac à poussière |
| 4 Brosse motorisée avec rouleau de poils | 15 Support mural |
| 5 Brosse à tissus | 16 Bec à lance |
| 6 Brosse pour poils d'animaux | 17 Poignée |
| 7 Brosse motorisée à rouleau doux pour les sols | 18 Bouton de déverrouillage des piles |
| 8 Porte du conteneur à poussière | 19 Batterie amovible |
| 9 Bouton de déverrouillage de la porte du conteneur à poussière | 20 Indicateur de charge de la batterie |
| 10 Corps du moteur | 21 Entrance pour le chargeur |
| 11 Bouton de réglage de la vitesse | 22 Chargeur |
| 12 Bouton d'allumage | 23 Vis (x 2) |
| | 24 Chevilles (x 2) |

Données d'identification

Sur la plaque situé sous la base de soutien de l'appareil sont reportés les données d'identifications suivantes:

- fabricant et marque CE
- modèle (Mod.)
- n° di matricule (SN)
- tension électrique d'alimentation (V) et fréquence (Hz)
- puissance électrique absorbée (W)
- numéro vert

En cas de demande envoyée à un Centre d'Assistance Agréé, ne pas oublier d'indiquer le modèle et le numéro de matricule.

COMMENT CHARGER LA BATTERIE

Avant de brancher le chargeur au réseau d'alimentation contrôler que le voltage indiqué sur la plaque sous le chargeur correspond à celui du réseau.

Cet appareil se recharge seulement avec le chargeur en dotation.



Attention!

Avant d'utiliser l'appareil pour la première fois le charger complètement.

La batterie doit être rechargée avec la batterie débranchée du corps moteur.

Retirer les matériaux de l'emballage à l'intérieur et à l'extérieur de l'appareil. Enlever tous les autocollants. Positionner le corps moteur sur une surface plane.

Appuyez sur le bouton de déverrouillage (18) pour retirer la batterie du corps moteur (Fig. B).

Branchez le câble du chargeur dans l'entrée (21) de la batterie (19).

Insérer le chargeur dans la prise de courante.

L'indicateur de charge de la batterie (20) s'allume en couleur bleu et clignote. Quand l'indicateur de charge de la batterie reste allumé, la batterie est complètement chargée.

Débrancher le chargeur de la prise électrique. Débranchez le chargeur de la batterie.

Insérez la batterie dans le corps moteur (Fig. B) et vérifiez qu'elle est correctement verrouillée en place.

MODE D'EMPLOI

Saisir le corps moteur (10) par la poignée (17).

Montez le tube (2) sur le corps moteur jusqu'à ce que vous entendiez le "clac" du bouton de déverrouillage du corps moteur (1) (Fig. C).

Montez le tube sur la brosse (4) jusqu'à ce que vous entendiez le "clac" du bouton de déverrouillage de la brosse (3) (Fig. D).



Attention!

Danger de chute de l'appareil. L'appareil, une fois qu'il est assemblé, ne peut pas rester debout sur la brosse en position verticale.

Appuyez sur le bouton de réglage de la vitesse (11) pour sélectionner la vitesse souhaitée (Fig. E). Deux vitesses sont disponibles: lorsque l'appareil est allumé, la vitesse est réglée sur le niveau minimal. Pour passer à la vitesse maximale, appuyez sur le bouton de réglage de la vitesse (11).



Attention!

Eteindre immédiatement l'appareil si quelque chose est resté coincé dans la brosse comme un morceau d'étoffe, des franges de tapis, etc. Avant de re allumer l'appareil enlever ce que a causé l'occlusion des conduits d'aspiration.

Quand la poussière a rejoint le niveau MAX il faut vider le bac à poussière (14).

Eteindre l'appareil.

Appuyez sur le bouton de déverrouillage du corps moteur (1). Démontez le tuyau.

Placer le corps moteur sur une poubelle. Appuyez sur le bouton de déverrouillage de la porte du conteneur à poussière (Fig. F). Enlever toute la poussière (Fig. G).

Fermez la porte du conteneur à poussière.

Lorsque la dernière barre restante de l'indicateur de charge de la batterie commence à clignoter, cela signifie que l'appareil est déchargé et doit être rechargé.

L'appareil peut être utilisé avec le tuyau et la brosse ou avec la brosse installée directement sur le corps moteur (Fig. H).

UTILISATION DES ACCESSOIRES

L'appareil est équipé de plusieurs accessoires:

- Une brosse à rouleau doux (7), particulièrement adaptée au nettoyage des sols délicats, tels que le parquet, le marbre, le grès.
- Une brosse avec rouleau à poils (4), particulièrement adaptée au nettoyage en profondeur des tapis et des moquettes.
- Une brosse pour poils d'animaux (6), particulièrement adaptée pour aspirer les poils d'animaux sur diverses surfaces telles que les sols, les chenils, les canapés, les chaises.
- Une brosse à tissus (5), particulièrement adaptée pour aspirer la saleté des tissus, des canapés, mais aussi des surfaces horizontales.
- Un bec à lance (16), particulièrement adapté à l'aspiration dans les coins les plus cachés et les fentes les plus étroites.

Les accessoires peuvent être installés sur le tuyau pour aspirer dans les points plus hautes.

Les accessoires peuvent être installés directement sur le corps moteur pour nettoyer les fenêtres ou l'intérieur de la voiture.

APRÈS L'USAGE

Eteindre l'appareil. Vider le bac à poussière.

Démonter le corps moteur du tuyau.

Replacer l'appareil dans un lieu sec, à l'abri des enfants.

Autrement, utiliser le support mural pour fixer l'appareil à la paroi. Le support (15) est fourni avec des vis (23) et des chevilles (24).

Poser le support contre le mur. Régler la hauteur du support mural en fonction de la hauteur de l'appareil. Par l'aide d'un crayon, tracer des marques au niveau des trois trous du support. Retirer le support du mur. Percer la paroi au niveau des marques tracées. Introduire les chevilles fournies (24) dans les trous.

Poser le support mural contre le mur à nouveau, les trous devant se trouver au niveau des chevilles. Introduire les vis fournies (23) dans les trous. Serrer les vis par l'aide d'un tournevis.

Fixer l'appareil au support (Fig. L).

NETTOYAGE DE L'APPAREIL



Attention!

Toutes les opérations de nettoyage indiquées ci-dessous doivent être effectuées à appareil éteint et avec la fiche électrique débranchée de la prise de courant. Ne pas immerger le corps du moteur et le chargeur dans l'eau ou autres liquides. Ne pas utiliser des jets d'eau directe.



Attention!

Un entretien et un nettoyage réguliers permettent de préserver les qualités de l'appareil et de les maintenir dans le temps.

La saleté aspirée entre dans le bac à poussière (14).

L'air est ensuite purifié par un filtre en tissu. Le filtre en tissu est à son tour placé dans un filtre métallique primaire. Les deux filtres sont situés à l'intérieur du conteneur à poussière.

En outre, il existe un filtre HEPA de sortie d'air, situé dans la partie supérieure du corps moteur.



Filtre en tissu



Filtre métallique

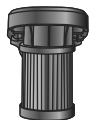

Filtre de sortie d'air HEPA



Attention!

Ne jamais utiliser l'appareil sans un filtre ou avec un filtre endommagé. La poussière aspirée entre dans l'appareil causant des dommages à l'appareil.

Nettoyage de l'appareil



Attention!

Nettoyer les parties fixes de la machine en utilisant un linge humide non abrasif pour ne pas abimer la surface.

Nettoyage de la brosse motorisée avec rouleau de poils

Ne pas lubrifier ou graisser les parties rotatives pour éviter que poiles et duvet se collent.

Le rouleau à poils peut être retiré de son siège pour nettoyer les poils.

Enlever la brosse (4) du tuyau. Appuyer sur le bouton de déblocage de la brosse (3).

Renverser la brosse. Il y a un crochet de verrouillage sur un côté de la brosse (Fig. I).

Soulevez le crochet de verrouillage (Fig. J).

Soulevez le rouleau à poils sur le côté du crochet de verrouillage (Fig. K). Retirez complètement le rouleau de poils.

Enlever la saleté accumulée dans les soies.

Pour remonter le rouleau de poils dans la brosse motorisée, il faut d'abord insérer le côté opposé au crochet de verrouillage.

Abaissez le rouleau sur le côté du crochet de verrouillage et insérez le support de la brosse motorisée verticalement dans son siège.

Réinsérez le crochet de verrouillage.

Nettoyage de la brosse motorisée à rouleau doux

Le rouleau doux peut être retiré de son siège pour nettoyer le rouleau.

Renverser la brosse. Il y a un crochet de verrouillage sur un côté de la brosse (Fig. M).

Soulevez le crochet de verrouillage (Fig. J).

Soulevez le rouleau doux du côté du crochet de verrouillage (Fig. O). Retirez complètement le rouleau doux.

Nettoyez le rouleau de la saleté accumulée.

Pour remonter le rouleau doux dans la brosse motorisée, il faut d'abord insérer le côté opposé au crochet de verrouillage.

Abaissez le rouleau doux sur le côté du crochet de verrouillage et insérez le support verticalement dans son siège.

Réinsérez le crochet de verrouillage.

Nettoyage de la brosse à animaux

Le support à poils peut être retiré de son siège pour nettoyer les poils.

Il y a un levier de verrouillage sur un côté de la brosse (Fig. P).

Tournez le levier de verrouillage, puis retirez la vis de verrouillage du côté opposé (Fig. Q).

Retirez complètement le support à poils (Fig. R).

Enlever la saleté accumulée dans les soies.

Remontez le support à poils sur la brosse, insérez la vis de verrouillage dans le siège spécifique et tournez le levier pour verrouiller les poils.

Nettoyage du filtre de sortie d'air HEPA

Le filtre de sortie d'air HEPA est situé dans la partie supérieure du corps moteur. Il peut être retiré en appuyant sur les boutons latéraux (Fig. S).

Le filtre Hepa est un filtre à haute efficacité qui élimine les impuretés et filtre toutes sortes de particules et même les bactéries.

Il faut changer le filtre Hepa (tous le 4-6 mois) pour éviter la circulation des bactéries dans l'air de l'environnement.



Attention!

Laver le filtre de sortie air seulement avec de l'eau propre, sans savon ou détergents.

Attendez que le filtre de sortie d'air soit complètement sec avant de l'insérer dans son siège.

Nettoyage du filtre en tissu et du filtre métallique

Placer le corps moteur sur une poubelle. Appuyez sur le levier de déverrouillage de la porte du conteneur à poussière. Vider toute la poussière.

Appuyez sur le bouton de déverrouillage du conteneur à poussière. Enlever le bac à poussière du corps moteur.

Retirez les filtres du conteneur à poussière (Fig. T-U). Le filtre en tissu peut être facilement retiré du réservoir, même sans ouvrir le conteneur à poussière.

Nettoyez correctement les filtres en enlevant la saleté ou en les lavant.



Attention!

Lavez les filtres uniquement à l'eau claire, sans utiliser de savon ni de détergent.

Attendez que les filtres soient complètement secs avant de les insérer dans leur siège.

Insérez le filtre métallique dans le conteneur à poussière.

Insérez le filtre en tissu à l'intérieur du filtre métallique.

insérer le bac à poussière sur le corps moteur. Pousser légèrement jusqu'à que Vous entendrez le déclic de attachement.

MISE HORS SERVICE

Débrancher l'appareil si on doit le mettre hors service. Vider le bac à poussière. Si on doit jeter l'appareil, il faut tout d'abord la démembrer et séparer les différents matériaux qui la composent, afin de les jeter selon les critères du tri sélectif imposés par les lois nationales en vigueur.

INFORMATIONS TECHNIQUES

Données d'alimentation	
Fabricant	Dongguan GaoYi Electronics Co. Ltd.
Modèle	RSS1002-135270-W2E
Tension d'entrée	100-240 V
Fréquence CA d'entrée	50/60 Hz
Tension de sortie	27.0 Vdc
Courant de sortie	0.5 A
Puissance de sortie	13.5 W
Rendement moyen en mode actif	84.61%
Rendement à faible charge (10%)	74.68%
Consommation électrique hors charge	0.078W

ZU DIESER BEDIENUNGSANLEITUNG

Auch wenn die Geräte entsprechend der geltenden Europäischen Normen hergestellt wurden und daher alle potentiell gefährlichen Teile geschützt sind, müssen, um Unfälle und Schäden zu vermeiden, diese Hinweise aufmerksam gelesen und das Gerät nur für den Zweck verwendet werden, für den es vorgesehen wurde. Die Bedienungsanleitung auch für späteres Nachschlagen stets griffbereit aufbewahren. Soll dieses Gerät an andere Personen abgegeben werden, bitte daran denken, auch die Bedienungsanleitung mit auszuhändigen. Die in dieser Bedienungsanleitung aufgeführten Informationen sind mit den nachstehenden Symbolen gekennzeichnet, die auf folgendes hinweisen:



Gefahr für Kinder



Gefahr wegen Strom



Schadensgefahr wegen anderer Ursachen



Hinweise zu Verbrühungsgefahr



Achtung - Sachschäden

VORGESEHENER GEBRAUCH

Das Gerät ist nur für den Hausgebrauch vorgesehen und darf nicht für gewerbliche oder industrielle Zwecke verwendet werden. Das Gerät dient zum Staubsaugen von Oberflächen. Man darf keine heiße Asche, Glasscherben, Bauschutt, spitze oder scharfe Gegenstände saugen. Der Hersteller schließt jede andere Verwendung des Geräts aus sowie jede Haftung für Schaden aller Art, die durch eine unsachgemäße Verwendung des Geräts verursacht worden sind. Bei einem ungeeigneten Einsatz verfallen alle Garantiesprüche.

WICHTIGE SICHERHEITSHINWEISE

DIE BEDIENUNGSANLEITUNG VOR DEM GEBRAUCH AUFMERKSAM LESEN.

- Bei Austritt von Flüssigkeit aus den Batterien darf das Gerät nicht benutzt werden, sondern muss zum nächstgelegenen Batterie-Ersatz-Servicecenter gebracht werden.
- Das Gerät ist ausschließlich für den häuslichen Gebrauch bestimmt und darf nicht für gewerbliche oder industrielle Zwecke verwendet werden.
- Man darf keine heiße Asche, Glasscherben, Bauschutt, spitze oder scharfe Gegenstände saugen.
- Das Gerät darf nicht ohne Filter oder mit kaputten oder beschädigten Filter verwendet werden.
- Wir übernehmen keine Haftung bei einem falschen oder in dieser Anleitung nicht vorgesehenen Einsatz.
- Wir empfehlen die Originalverpackungen aufzubewahren, da die kostenlose Leistung des Kundendienstes für Transportschäden, die durch falsche Verpackung bei der Spedition zum Kundendienst entstehen, nicht vorgesehen ist.



Gefahr für Kinder

- Das Gerät darf von Kindern mit einem Alter von mehr als 8 Jahre oder von Personen mit körperlichen, sensorischen und physischen Behinderungen verwendet werden sowie von Personen, die über die nötige Erfahrung und Wissen nicht verfügen, nur unter der Bedingung, dass es eine angemessenen Aufsicht ausgeübt

wird oder dass sie über den sicheren Gebrauch des Geräts und die möglichen Gefahren unterrichtet worden sind.

- Reinigung und Benutzer-Wartung dürfen nicht von Kindern durchgeführt werden, es sei denn sie sind älter als 8 Jahre und beaufsichtigt.
- Kinder müssen beaufsichtigt werden, um sicherzustellen, dass sie nicht mit dem Gerät spielen.
- Die Verpackungsteile von Kindern fernhalten, da diese eine mögliche Gefahrenquelle bilden.
- Soll das Gerät als Abfall entsorgt werden, empfehlen wir es durch Abschneiden des Anschlusskabels unbrauchbar zu machen. Wir empfehlen außerdem die Geräteteile unschädlich zu machen, die besonders für Kinder gefährlich sein könnten, falls sie eventuell das Gerät für ihre Spiele verwenden sollten.



Gefahr wegen Strom

- Das Gerät und das Stromkabel sollen außerhalb der Reichweite von Kindern, die jünger als 8 Jahren sind, gehalten werden.
- Das Kabel des Ladegeräts darf nicht an Stellen hängen, wo es Kinder anfassen könnten.
- Bevor das Gerät angeschlossen wird, muss kontrolliert werden, ob die Netzspannung mit den Angaben auf dem Typenschild des Ladegeräts entspricht.
- Der Einsatz von nicht vom Hersteller zugelassenen Verlängerungskabeln kann Schäden und Unfälle verursachen.
- Die unter Spannung stehenden Geräteteile dürfen nicht in Kontakt mit Wasser kommen: es besteht Kurzschlußgefahr!
- Die Stromversorgung des Geräts darf nicht durch externe Zeitschaltuhren oder durch getrennte fernbediente Anlagen erfolgen.
- Während des Ladevorganges einen ausreichend beleuchteten, sauberen Raum wählen. Dabei muss die Stromsteckdose leicht zugänglich sein.
- Wenn das Gerät nicht im Betrieb ist und vor jeder Wartung oder Reinigung, das Ladegerät vom Gerät trennen.
- Das Gerät nie in Wasser oder andere Flüssigkeiten tauchen.
- Immer darauf achten, dass die Hände gut trocken sind, bevor Schalter am Gerät betätigt bzw. eingestellt werden, oder bevor der Stecker oder die Speiseleitung angefasst wird.



Schadensgefahr wegen anderer Ursachen

- Das Gerät nie unbeaufsichtigt lassen solange es am Stromnetz angeschlossen ist.
- Wenn das Gerät gefallen ist und sichtbare Schaden trägt, darf man es nicht benutzt werden. Verwenden Sie das Gerät nicht, wenn das Stromkabel oder der Stecker beschädigt sind oder wenn das Gerät selbst fehlerhaft ist. Um jegliches Risiko vorzubeugen, dürfen alle Reparaturen, einschließlich des Stromkabelwechsels, nur durch das Service Center Ariete bzw. autorisierte Ariete-Fachtech-

niker durchgeführt werden.

- Die Schlitze des Gerätes müssen immer frei gehalten werden. Man muss vermeiden, dass der Luftstrom von irgendetwas gesperrt wird.
- Die Öffnungen müssen frei von Staub, Fuseln, Haaren usw. gehalten werden.
- Das Gerät darf nicht ohne Filter verwendet werden.
- Keine heißen, rauchenden oder brennenden Gegenstände, wie Zigaretten, Streichhölzer oder noch sehr heiße Asche saugen.
- Kein entflammbares oder brennbares Material (flüchtige Flüssigkeiten, Benzin, Kerosin usw.) auffangen und nicht in Gegenwart von Wasser verwenden.
- Das Gerät nicht in geschlossenen Räumen verwenden sowie bei Bestehen von Dämpfen aus Ölfarben, Lösungsmitteln oder Imprägnierungsmitteln, entzündlichem Staub oder anderen schädlichen oder explosiven Dämpfen.
- Keine schädlichen Stoffen saugen (Bleichmittel, Ammoniak, Abflusstopfer, Säure, usw.).



Achtung - Sachschäden

- Das Gerät auf einer festen Unterlage abstellen.
- Schmutz und Staub aus dem Gerät ausfließen, wenn das Gerät umgekippt wird. Sicherstellen, dass während des Gebrauchs das Gerät nicht umgekippt wird.
- Vor dem Saugen auf glatten Oberflächen, wie Parkettboden oder Linoleum. Überprüfen dass es in der Bürste oder in ihren Haaren kein verkratzendes Material vorhanden ist.
- Um den Boden nicht zu beschädigen, die Bürste nicht zu stark drücken. Auf empfindlichen Oberflächen mit der Bürste nicht wiederholt auf der selben Stellen saugen.
- Auf Wachsflächen kann die Bürstenbewegung Schattierungen erzeugen. In diesem Fall mit einem feuchten Lappen wischen, mit Wachs polieren und warten bis es trocken ist.
- Das Gerät oder das Ladegeräte nicht auf heißen Oberflächen oder in der Nähe von offenen Flammen stellen, um zu vermeiden, dass das Gehäuse beschädigt wird.
- Das Stromkabel des Ladegeräts darf nicht mit den heißen Gerätteilen in Berührung kommen.
- Das Gerät darf nicht im Freien benutzt werden.
- Das Gerät oder das Ladegerät nicht in der Nähe oder auf Elektro- oder Gasherde oder neben einer Mikrowelle stellen.
- Das Gerät oder das Ladegerät nicht der Witterung ausgesetzt lassen (Regen, Sonne, usw.).

 Zur korrekten Entsorgung des Produkts gemäß Europa-Richtlinie 2012/19/ EU bitte das beiliegende Informationsblatt lesen.

• DIE BEDIENUNGSANLEITUNG STETS GUT AUFBEWAHREN

GERÄTEBESCHREIBUNG

- | | | | |
|----|---|----|---------------------------------------|
| 1 | Entriegelungstaste der Motorteil | 13 | Knopf zur Freigabe des Staubbehälters |
| 2 | Rohr | 14 | Staubbehälter |
| 3 | Bürsten-Entriegelungstaste | 15 | Wandhalter |
| 4 | Motorisierte Bürste mit Borstenwalze | 16 | Lanzebürste |
| 5 | Bürsten für Gewebe | 17 | Griff |
| 6 | Bürste für Tierhaare | 18 | Batterie-Freigabetaste |
| 7 | Motorisierte Bürste mit weicher Rolle für Böden | 19 | Herausnehmbare Batterie |
| 8 | Deckel des Staubbehälters | 20 | Anzeige des Ladestatus |
| 9 | Deckel-Freigabetaste des Staubbehälters | 21 | Eingang Ladegerät |
| 10 | Motorkörper | 22 | Ladegerät |
| 11 | Taste zur Regulierung der Geschwindigkeit | 23 | Schrauben (x 2) |
| 12 | Einschalttaste | 24 | Dübel (x 2) |

Identifikationsangaben

Auf dem Typenschild unter der Gerätbasis sind folgenden Identifikationsdaten angegeben:

- Hersteller und EC-Markierung
- Modell (Mod.)
- Seriennummer (SN)
- Versorgungsspannung (V) und Frequenz (Hz)
- elektrische Leistungsaufnahme (W)
- Gratisnummer Kundendienst

Für eventuelle Anfragen an den autorisierten Service Center sollen Modell und Seriennummer angegeben werden.

DAS LADEN DER BATTERIE

Bevor Sie das Ladegerät an das Stromnetz anschließen, prüfen Sie, ob die auf dem Ladegeräteboden angegebenen Netzspannung den Angaben für das lokale Netz entsprechen.

Dieses Gerät kann nur mit dem mitgelieferten Lagegerät geladen werden.



Achtung!

Vor der ersten Verwendung des Gerätes, einen kompletten Ladezyklus ausführen.

Die Batterie muss aufgeladen werden, indem die Batterie vom Motorgehäuse abgetrennt wird.

Das Verpackungsmaterial des Geräts innen und außen entfernen. Alle Aufkleber entfernen. Das Motorkörper auf eine flache Unterlage stellen.

Drücken Sie den Entriegelungsknopf (18), um die Batterie aus dem Motorgehäuse zu entfernen (Abb. B).

Verbinden Sie das Kabel des Ladegeräts mit dem Eingang (21) der Batterie (19).

Das Ladegerät mit der Stromsteckdose verbinden.

Die Anzeige des Batteriestatus (20) schaltet sich blau an und blinkt. Wenn die Anzeige des Batteriestatus konstant eingeschaltet bleibt, heißt es, dass die Batterie voll geladen ist.

Das Ladegerät aus der Stromsteckdose ziehen. Das Ladegerät von der Batterie trennen.

Legen Sie die Batterie in den Motorgehäuse ein (Abb. B) und prüfen Sie, ob sie korrekt verriegelt ist.

GEBRAUCHSANWEISUNGEN

Den Motorkörper (10) am Grigg (17) nehmen.

Montieren Sie das Rohr (2) am Motorgehäuse, bis Sie das "Klick" des Entriegelungsknopfes am Motorgehäuse (1) hören (Abb. C).

Befestigen Sie den Rohr auf der Bürste (4), bis Sie das "Klick" der Bürstenfreigabetaste (3) hören (Abb. D).



Achtung!

Es besteht die Gefahr, dass das Gerät hinfällt. Wenn montiert, kann das Gerät auf der Bürste vertikal stehen.

Drücken Sie die Taste zur Regulierung der Geschwindigkeit (11), um die gewünschte Geschwindigkeit zu wählen (Abb. E). Es gibt zwei Geschwindigkeiten: beim Einschalten des Produkts ist die Geschwindigkeit auf Minimum eingestellt, um die maximale Geschwindigkeit zu erreichen, drücken Sie die Taste zur Regulierung der Geschwindigkeit (11).



Achtung!

Wenn etwas in der Bürste stecken bleibt, wie z.B. ein Stück Stoff, die Fransen eines Teppichs, usw., das Gerät sofort ausschalten. Bevor Sie das Gerät neu starten, entfernen Sie die Verstopfung der Saugkanäle.

Wenn der Staub das Kennzeichen MAX erreicht hat (14), muss man den Staubbehälter entleeren.

Das Gerät ausschalten.

Drücken Sie den Entriegelungsknopf des Motorgehäuse (1). Das Rohr abmontieren.

Den Motorkörper über den Korb stellen. Drücken Sie den Entriegelungsknopf an der Deckel des Staubbehälters (Abb. F). Den Staub entleeren (Abb. G).

Schließen Sie die Deckel des Staubbehälters.

Wenn der letzte Zeiger der Ladeanzeige zu blinken beginnt, dann ist das Gerät leer und muss wieder aufgeladen werden.

Das Gerät kann mit Rohr und Bürste oder mit der direkt am Motorkörper montierten Bürste verwendet werden (Abb. H).

VERWENDUNG DES ZUBEHÖRS

Das Gerät ist mit mehreren Zubehörteilen ausgestattet.:

- Eine Bürste, die mit einer weichen Rolle (7) versehen ist und sich besonders für die Reinigung empfindlicher Böden wie Parkett, Marmor, Steinzeug usw. eignet.
- Eine Bürste mit Borstenwalze (4), besonders geeignet für die Tiefenreinigung von Teppichen und Teppichböden.
- Eine Bürste für Tierhaare (6), besonders geeignet zum Absaugen von Tierhaaren auf verschiedenen Oberflächen wie Böden, Tierhütten, Sofas, Stühlen usw.
- Eine Bürste für Textilien (5), besonders geeignet zum Saugen von Schmutz von Stoffen, Sofas, aber auch von horizontalen Flächen.
- Eine Fugendüse (16), besonders geeignet zum Absaugen in den verborgensten Ecken und engen Schlitzen.

Diese Zubehörteile kann man am Rohr montieren, um die höheren Stellen zu erreichen.

Die Zubehörteile kann man direkt am Rohr montieren, um die Fenster oder den Autoinnenraum zu reinigen.

NACH DEM GEBRAUCH

Das Gerät ausschalten. Den Staubbehälter entleeren.

Den Motorkörper aus dem Rohr abmontieren.

Das Gerät trocken und außerhalb der Reichweite von Kindern aufbewahren.

Sie können das Gerät auch mit der Halterung an der Wand befestigen. Die Halterung (15) wird mit Schrauben (23) und Dübeln (24) geliefert.

Die Halterung an der Wand positionieren. Richten Sie die Höhe der Halterung an der Wand entsprechend

der Höhe des Gerätes aus. Markieren Sie mit einem Bleistift die Wand entsprechend den drei Löchern der Halterung. Entfernen Sie die Halterung von der Wand. Bohren Sie ein Loch in die Wand entsprechend den Zeichen. Die mitgelieferten Dübel (24) in die Löcher einsetzen. Setzen Sie die Halterung wieder auf die Wand, mit den Löchern entsprechend den Dübeln. Die mitgelieferten Schrauben (23) in die Löcher einsetzen. Ziehen Sie die Schrauben mit einem Schraubendreher an. Hängen Sie das Gerät an die Halterung (Abb. L).

PFLEGE DES GERÄTES



Achtung!

Alle unten angegebenen Reinigungsaktionen müssen mit ausgeschaltetem Gerät und ausgesteckter Stromstecker ausgeführt werden. Den Motorkörper und das Ladegerät nie im Wasser oder anderen Flüssigkeiten eintauchen. Keinen direkten Wasserstrahl verwenden.



Achtung!

Regelmäßige Wartungs- und Reinigungs Eingriffe schützen und erhalten das Gerät für eine längere Zeit wirksam.

Der gesaugte Schmutz fließt in den Schmutzbehälter (14).

Die Luft wird dann durch einen Gewebefilter gereinigt. Der Gewebefilter ist wiederum mit einem primären Metallfilter ausgestattet. Beide Filter befinden sich im Staubbehälter.

Zusätzlich gibt es einen HEPA-Luftauslassfilter, der sich im oberen Teil des Motorgehäuses befindet.



Gewebefilter



Metallfilter



HEPA-Luftauslassfilter



Achtung!

Das Gerät darf nicht ohne Filter oder mit einem beschädigten Filter verwendet werden. Der gesaugte Staub würde in das Gerät einfließen und den Motor beschädigen.

Pflege des Gerätegehäuses



Achtung!

Die festen Teile des Geräts mit einem feuchten nicht scheuernden Tuch reinigen, um das Gehäuse nicht zu beschädigen.

Reinigung der motorisierten Bürste mit Borstenwalze

Man empfiehlt die rotierenden Teile nicht zu schmieren oder zu ölen, um zu vermeiden, dass Haare und Flaum zusammenkleben.

Die Borstenwalze kann zur Reinigung der Borsten aus ihrem Sitz entfernt werden.

Die Bürste (4) aus dem Rohr entfernen. Die Bürsten-Entriegelungstaste drücken (3).

Die Bürste umkippen. Auf einer Seite der Bürste befindet sich ein Verriegelungshaken (Abb. I).

Heben Sie den Verriegelungshaken nach oben (Abb. J).

Heben Sie die Borstenrolle von der Seite des Verschlusszahns an (Abb. K). Die Rolle vollständig entfernen.

Den angesammelten Schmutz aus den Haaren entfernen.

Um die Borstenwalze wieder in die motorisierte Bürste einzubauen, führen Sie zuerst die dem Verriegelungshaken gegenüberliegende Seite ein.

Die Rolle an der Seite des Verriegelungshakens nach unten drücken und den motorisierten Bürstenhalter vertikal in seinen Sitz einführen.

Den Verriegelungshaken wieder einsetzen.

Reinigung der motorisierten Bürste mit weicher Rolle

Die weiche Rolle kann aus ihrem Sitz entfernt und gereinigt werden.

Die Bürste umkippen. Auf einer Seite der Bürste befindet sich ein Verriegelungshaken (Abb. M).

Heben Sie den Verriegelungshaken nach oben (Abb. N).

Heben Sie die weiche Rolle von der Seite des Verriegelungshakens an (Abb. O). Die weiche Rolle vollständig entfernen.

Reinigen Sie die Walze von angesammeltem Schmutz.

Um die weiche Rolle wieder in der Bürste zu montieren, führen Sie zuerst die dem Verriegelungshaken gegenüberliegende Seite ein.

Senken Sie die weiche Rolle an der Seite des Verriegelungshakens ab und führen Sie die Stütze vertikal in ihren Sitz ein.

Den Verriegelungshaken wieder einsetzen.

Reinigung der Bürste für Tierhaar

Die Borsten können aus dem Bürstenhalter entnommen werden, um sie zu reinigen.

Auf einer Seite der Bürste befindet sich ein Verriegelungshebel (Abb. P).

Drehen Sie den Verriegelungshebel und ziehen Sie dann die Verriegelungsschraube von der gegenüberliegenden Seite heraus (Abb. Q).

Ziehen Sie die Borsten vollständig heraus (Abb. R).

Den angesammelten Schmutz aus den Haaren entfernen.

Montieren Sie die Borsten wieder auf der Bürste, führen Sie die Feststellschraube erneut in den Bürstenhalter ein und drehen Sie den Hebel, um die Borsten zu verriegeln.

Reinigung des HEPA-Luftauslassfilter

Der HEPA-Luftauslassfilter befindet sich im oberen Teil des Motorgehäuses. Er kann durch Drücken der seitlichen Knöpfe entfernt werden (Abb. S).

Der HEPA-Filter ist ein hocheffizienter Filter, der Verunreinigungen und Partikel aller Art und sogar Bakterien entfernt.

Den HEPA-Filter sollte oft gewechselt werden (ca. alle 4 bis 6 Monaten), um die Zirkulation der Bakterien in der Umweltluft zu vermeiden.



Achtung!

Den Luftauslassfilter nur mit reinem Wasser waschen, ohne Seife oder Reinigungsmittel zu verwenden.

Warten Sie, bis der Luftauslassfilter vollständig trocken ist, bevor Sie ihn in seinen Sitz einsetzen.

Reinigung des Textilienfilters und des Metallfilters

Den Motorkörper über den Korb stellen. Drücken Sie den Öffnungshebel an der Deckel des Staubbehälters. Den ganzen Staub entleeren.

Drücken Sie den Entriegelungsknopf am Staubbehälter. Den Staubbehälter aus dem Motorkörper entfernen. Die Filter aus dem Staubbehälter entfernen (Abb. T-U). Der Gewebefilter kann auch ohne Öffnen des Staubbehälters leicht entnommen werden.

Die Filter richtig reinigen, indem Schmutz entfernt oder gewaschen wird.



Achtung!

Die Filter nur mit sauberem Wasser ohne Verwendung von Seife oder Reinigungsmitteln waschen.

Warten Sie, bis die Filter vollständig trocken sind, bevor Sie sie in das Gehäuse einsetzen.

Setzen Sie den Metallfilter in den Staubbehälter ein.

Setzen Sie den Gewebefilter in den Metallfilter ein.

Den Staubbehälter in das Motorkörper einstecken. Leicht drücken, bis er hörbar einrastet.

AUSSERBETRIEBSETZUNG

Wenn das Gerät außer Betrieb gesetzt wird, bitte es von dem Stromnetz trennen. Den Staubbehälter entleeren. Im Falle der Verschrottung, muss man die unterschiedlichen Materialien, die für den Bau des Geräts verwendet wurden trennen und entsprechend ihrer Zusammenstellung und der im Verwendungsland gültigen Normen gültigen entsorgen.

TECHNISCHE INFORMATIONEN

Netzteildaten	
Hersteller	Dongguan GaoYi Electronics Co. Ltd.
Modell	RSS1002-135270-W2E
Eingangsspannung	100-240 V
AC-Eingangsfrequenz	50/60 Hz
Ausgangsspannung	27.0 Vdc
Ausgangsstrom	0.5 A
Ausgangsleistung	13.5 W
Durchschnittliche Effizienz im Betrieb	84.61%
Wirkungsgrad bei geringer Last (10%)	74.68%
Im Leerzustand aufgenommene Leistung	0.078W

A PROPÓSITO DE ESTE MANUAL

Aunque los aparatos hayan sido realizados según las Normativas europeas específicas vigentes y estén por lo tanto protegidos en todas las partes potencialmente peligrosas, lea con atención estas advertencias y utilice el aparato sólo para el uso al que ha sido destinado, para evitar accidentes y daños. Mantenga siempre al alcance este manual para futuras consultas. Si quiere ceder este aparato a otras personas, recuerde incluir también estas instrucciones.

Las informaciones contenidas en este manual están marcadas por los siguientes símbolos que indican:



Peligro para los niños



Peligro debido a electricidad



Peligro de daños debidos a otras causas



Advertencia relativa a quemaduras



Atención – daños materiales

USO PREVISTO

Este aparato ha sido proyectado solo para un uso privado y por lo tanto se debe considerar inadecuado para un uso comercial o industrial. El aparato se puede utilizar para aspirar el polvo de cualquier superficie. No se debe en ningún caso aspirar ceniza caliente, líquidos, trozos grandes de vidrio, escombros, objetos puntiagudos o cortantes. El fabricante no prevé ningún otro uso del aparato y se exime de toda responsabilidad por daños y perjuicios de cualquier naturaleza, generados por el manejo incorrecto del aparato. El uso inapropiado, además, anula todo tipo de garantía.

ADVERTENCIAS IMPORTANTES PARA LA SEGURIDAD

LEA ATENTAMENTE ESTAS INSTRUCCIONES.

- Si sale líquido de las baterías, el aparato no debe utilizarse sino llevarse al Centro de Atención al Cliente para la sustitución de las baterías.
- El aparato está diseñado SÓLO PARA el USO DOMÉSTICO y no debe utilizarse para usos comerciales o industriales.
- No se debe en ningún caso aspirar ceniza caliente, líquidos, trozos grandes de vidrio, escombros, objetos puntiagudos o cortantes.
- No se debe utilizar el aparato sin filtros, o si los filtros están rotos o dañados.
- No se asumen responsabilidades por un uso incorrecto o por empleos diferentes a los previstos en este manual de instrucciones.
- Se recomienda conservar el embalaje original, ya que la asistencia gratuita no concierne los daños causados por un embalaje no adecuado del producto al momento del envío a un Centro de Asistencia Autorizado.



Peligro para los niños

- Los niños mayores de 8 años y las personas con capacidades físicas, sensoriales o mentales limitadas, o con escasos experiencia o conocimiento, pueden utilizar este aparato sólo bajo vigilancia o después de haber sido instruidos sobre el uso seguro del aparato y sus posibles peligros.

- Las operaciones de limpieza y mantenimiento por el usuario no deben ser efectuadas por los niños a menos que sean mayores de 8 años y estén vigilados.
- Es necesario vigilar a los niños para que no jueguen con el aparato.
- Los elementos del embalaje no se deben dejar al alcance de los niños, ya que podrían originar peligros.
- Si se decide dejar de utilizar el aparato, antes de tirarlo a la basura se recomienda cortar el cable de alimentación. Se recomienda además eliminar las partes del aparato que puedan originar peligro, especialmente para los niños, que podrían utilizarlo para sus juegos.



Peligro debido a electricidad

- Mantenga el aparato y el cable de alimentación fuera del alcance de los niños menores de 8 años.
- No deje el cable del cargador colgando en un lugar donde un niño podría agarrarlo.
- Antes de conectar el aparato a la red de alimentación controle que la tensión indicada en la placa situada en el cargador corresponde a la de la red local.
- El uso de cables alargadores no autorizados por el fabricante puede provocar daños y accidentes.
- No coloque nunca las partes bajo tensión en contacto con el agua: ¡puede provocar un corto circuito!
- El aparato no debe ser alimentado por temporizadores exteriores o con otros equipos controlados a distancia.
- Durante la recarga, elija un ambiente suficientemente iluminado, limpio y con la toma de corriente fácilmente accesible.
- Desenchufe el cargador del aparato cuando no lo utiliza y antes de cada operación de mantenimiento o limpieza.
- Nunca sumerja el aparato en agua ni en otros líquidos.
- Asegurarse de que las manos estén bien secas antes de utilizar o regular los interruptores colocados en el aparato o antes de tocar el enchufe y las conexiones de alimentación.



Peligro de daños debidos a otras causas

- No deje sin vigilancia el aparato mientras esté conectado a la red eléctrica.
- El aparato no se debe utilizar si se ha caído o si presenta daños visibles. No use el aparato si el cable eléctrico o el enchufe están dañados, o si el mismo aparato resulta defectuoso. Todos los arreglos, incluida la sustitución del cable de alimentación, deben ser efectuados exclusivamente por el Centro de Servicio Ariete o por técnicos autorizados Ariete, para evitar cualquier riesgo.
- No introducir ningún objeto en las aperturas del aparato y evitar que haya objetos que obstruyen el flujo de aire.
- Mantenga las aberturas libres de polvo, pelusa, pelos, etc.

- No utilicen el aparato sin filtro.
- No hay que recoger objetos muy calientes o que están echando humo o quemando, como cigarrillos, fósforos o ceniza todavía caliente.
- No recoja inflamables o combustibles (líquidos volátiles, gasolina, queroseno, etc) ni use el aparato en presencia de agua.
- No utilice el aparato en ambientes cerrados y en presencia de vapores exhalados por pinturas al óleo o por solventes e impermeabilizantes, por polvo inflamable u otros vapores tóxicos o explosivos.
- No recoja materiales tóxicos (lejía, amoníaco, desatascador de tuberías, ácidos, etc.).



Atención – daños materiales

- Cuando no lo utilice, coloque el aparato sobre una superficie estable.
- La suciedad y el polvo pueden escapar si se le da la vuelta al aspirador. Asegúrese de no darle la vuelta a la aspiradora durante el uso.
- Antes de pasar el aspirador en superficies brillantes como parqué y linóleo, asegúrese de que el cepillo y sus cerdas estén libres de materiales que pueden marcar el suelo.
- Para evitar dañar el suelo, no presione el cepillo con fuerza. En las superficies delicadas no insista con el cepillo en el mismo lugar.
- En las superficies enceradas, el movimiento del cepillo puede crear halos. Si esto sucede, limpie con un paño húmedo, luego pula con cera y espere a que se seque.
- No coloque la unidad o el cargador en superficies calientes o cerca de llamas para evitar daños en el cuerpo del aparato.
- El cable del cargador no debe tocar las partes calientes del aparato.
- No use el aparato en un espacio al aire libre.
- No coloque el dispositivo ni el cargador cerca o encima de una cocina eléctrica o de gas caliente, o cerca de un microondas.
- No deje nunca el aparato o el cargador expuestos a la intemperie (lluvia, sol, etc.).
- ✗ Para la correcta eliminación del producto según la Directiva Europea 2012/19/
- EU se ruega leer el correspondiente documento anexo al producto.

• GUARDE SIEMPRE ESTAS INSTRUCCIONES

DESCRIPCIÓN DEL APARATO

1 Botón de desbloqueo del cuerpo motor	12 Botón de encendido
2 Tubo	13 Botón de desbloqueo del contenedor del polvo
3 Botón de desbloqueo del cepillo	14 Bandeja de suciedad
4 Cepillo motorizado con rodillo de cerdas	15 Soporte de pared
5 Cepillo para tejidos	16 Boquilla tubular larga
6 Cepillo para el pelo de animales	17 Mango
7 Cepillo motorizado con rodillo suave para suelos	18 Botón de desbloqueo de la batería
8 Tapa del contenedor del polvo	19 Batería extraíble
9 Botón de desbloqueo de la tapa del contenedor del polvo	20 Indicador de carga de la batería
10 Cuerpo motor	21 Entrada para el cargador
11 Botón de regulación de la velocidad	22 Cargador
	23 Tornillos (x 2)
	24 Tacos (x 2)

Datos de identificación

En la placa colocada debajo de la base de apoyo del aparato se encuentran los datos de identificación siguientes:

- constructor y marca CE
- modelo (Mod.)
- n° de matrícula (SN)
- tensión eléctrica de alimentación (V) y frecuencia (Hz)
- potencia eléctrica absorbida (W)
- número verde asistencia

En las eventuales solicitudes a los Centros de Asistencia Autorizados, indique el modelo y el número de matrícula.

CÓMO CARGAR LA BATERÍA

Antes de conectar el cargador a la red de alimentación controle que el voltaje indicado en la placa situada debajo del cargador corresponde al de la red local.

Este aparato se recarga sólo con el cargador en dotación.



¡Atención!

Antes de utilizar el aparato por primera vez efectúe un ciclo completo de carga.

La recarga de la batería debe efectuarse con la batería desconectada del cuerpo del motor.

Retirar los materiales de embalaje del interior y del exterior del aparato. Retire todas las etiquetas engomadas. Coloque el cuerpo motor sobre una superficie plana.

Presione el botón de desbloqueo (18) para sacar la batería del cuerpo del motor (Fig. B).

Conecte el cable del cargador al enchufe (21) de la batería (19).

Enchufe el cargador en la toma de corriente.

El indicador de carga de la batería (20) se vuelve azul y parpadea. Cuando el indicador de carga de la batería permanece encendido fijo, la batería está completamente cargada.

Desconecte el cargador de la toma de corriente. Desenchufe el cargador de batería de la batería.

Introduzca la batería en el cuerpo del motor (Fig. B) y compruebe que esté bloqueada correctamente.

INSTRUCCIONES DE USO

Agarre el cuerpo del motor (10) por la empuñadura (17).

Monte el tubo (2) en el cuerpo del motor hasta oír el ruido de cierre del botón de desbloqueo del cuerpo motor (1) (Fig. C).

Monte el tubo en el cepillo (4) hasta oír el ruido de cierre del botón de desbloqueo del cepillo (3) (Fig. D).



¡Atención!

Peligro de caída del aparato. Una vez montado, el aparato no puede quedarse puesto de pie sobre el cepillo en posición vertical.

Pulse el botón de regulación de la velocidad (11) para seleccionar la velocidad deseada (Fig. E). Se dispone de dos velocidades: al encender el producto la velocidad es la mínima, para pasar a la velocidad máxima presione el botón de regulación de la velocidad (11).



¡Atención!

Apagar enseguida el aparato si algo queda atascado en el interior del cepillo, como un trozo de tela, los flecos de una alfombra, etc. Antes de volver a encender el aparato, elimine cualquier obstrucción en las tuberías de aspiración.

Cuando el polvo ha llegado a la marca MAX hay que vaciar el contenedor del polvo (14).

Apague el aparato.

Presione el botón de desbloqueo del cuerpo motor (1). Desmonte el tubo.

Ponga el cuerpo motor sobre un cubo de la basura. Presione el botón de desbloqueo de la tapa del contenedor del polvo (Fig. F). Vacíe todo el polvo (Fig. G).

Cierre la tapa del contenedor del polvo.

Cuando la última marca que queda del indicador de carga de la batería empieza a parpadear significa que el aparato está descargado y se debe recargar.

El aparato se puede utilizar con el tubo y el cepillo o con el cepillo montado directamente en el cuerpo motor (Fig. H).

USO DE LOS ACCESORIOS

El aparato está equipado con varios accesorios:

- Un cepillo con rodillo suave (7), especialmente indicado para la limpieza de suelos delicados, como parqueté, mármol, gres.
- Un cepillo con rodillo de cerdas (4), especialmente adecuado para limpiar en profundidad alfombras, moquetas.
- Un cepillo para el pelo de animales (6) especialmente indicado para aspirar el pelo de animales en diferentes superficies, como suelos, cuchas de animales domésticos, sofás, sillas.
- Un cepillo para tejidos (5), especialmente adecuado para aspirar la suciedad de los tejidos, sofás e incluso superficies horizontales.
- Una boquilla tubular (16), especialmente indicada para aspirar en las esquinas más recónditas y en las hendiduras más estrechas.

Los accesorios pueden montarse en el tubo para llegar a aspirar los puntos más difíciles en altura.

Los accesorios pueden montarse directamente en el cuerpo motor para efectuar la limpieza de ventanas o del interior del coche.

DESPUÉS DEL USO

Apague el aparato. Vaciar la bandeja de suciedad.

Desmonte el cuerpo motor del tubo.

Guarde el aparato en un lugar seco y fuera del alcance de los niños.

Como alternativa, utilice el soporte para fijar el aparato a la pared. El soporte (15) en dotación viene con tornillos (23) y tacos (24).

Apoye el soporte en la pared. Ajuste la altura del soporte en la pared a la altura del dispositivo. Con un lápiz haga marcas en la pared en correspondencia con los tres orificios del soporte. Retire el soporte de la pared.

Perfore la pared con el taladro en los puntos marcados. Introduzca en los orificios los tacos (24) en dotación.

Vuelva a colocar el soporte en la pared con los orificios en correspondencia de los tacos. Introduzca los tornillos (23) en dotación en los agujeros. Enrosque los tornillos con un destornillador.

Enganche el dispositivo al soporte (Fig. L).

LIMPIEZA DEL APARATO



¡Atención!

Todas las operaciones de limpieza indicadas a continuación deben realizarse con la máquina apagada y el enchufe desconectado de la toma de corriente. No sumerja nunca el motor o el cargador en agua u otros líquidos. No utilice chorros de agua directa.



¡Atención!

Un mantenimiento y una limpieza periódicos protegen y mantienen eficiente el aparato por un periodo más largo.

La suciedad aspirada entra en el contenedor del polvo (14).

El aire se limpia luego con un filtro de tela. El filtro de tela, por su parte, está insertado dentro de un primer filtro en metal. Ambos filtros se encuentran en el interior del contenedor del polvo.

Existe además un filtro de salida del aire HEPA, colocado en la parte superior del cuerpo del motor.



Filtro de tela



Filtro de metal

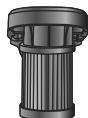

Filtro de salida del aire HEPA



¡Atención!

Nunca utilice el aparato sin filtro o con un filtro dañado. El polvo aspirado entraría en el aparato y dañaría el motor.

Limpieza del cuerpo del aparato



¡Atención!

Limpie las partes fijas del aparato con un paño húmedo, no abrasivo para evitar dañar el cuerpo de la máquina.

Limpieza del cepillo motorizado con rodillo de cerdas

Se recomienda no lubricar ni engrasar las piezas giratorias para evitar que los pelos y las pelusas se queden pegados.

El rodillo de cerdas puede retirarse de su alojamiento para efectuar la limpieza de las cerdas.

Extraiga el cepillo (4) del tubo. Pulse el botón de desbloqueo del cepillo (3).

Vuelque el cepillo. En un lado del cepillo se encuentra un gancho de bloqueo (Fig. I).

Levante el gancho de bloqueo (Fig. J).

Levante el rodillo de cerdas por el lado del gancho de bloqueo (Fig. K). Retire completamente el rodillo de cerdas.

Limpie las cerdas de la suciedad acumulada.

Para volver a montar el rodillo de cerdas en el cepillo motorizado, introduzca primero el lado opuesto al gancho de bloqueo.

Baje el rodillo por el lado del gancho de bloqueo e introduzca el soporte del cepillo motorizado en sentido vertical en su alojamiento.

Vuelva a introducir el gancho de bloqueo.

Limpieza del cepillo motorizado con rodillo suave

El rodillo de cerdas puede retirarse de su alojamiento para efectuar la limpieza.

Vuelque el cepillo. En un lado del cepillo se encuentra un gancho de bloqueo (Fig. M).

Levante el gancho de bloqueo (Fig. N).

Levante el rodillo suave por el lado del gancho de bloqueo (Fig. O). Retire completamente el rodillo suave.

Limpie el rodillo de la suciedad que se ha acumulado.

Para volver a montar el rodillo suave en el cepillo, introduzca primero el lado opuesto al gancho de bloqueo.

Baje el rodillo suave por el lado del gancho de bloqueo e introduzca el soporte en sentido vertical en su alojamiento.

Vuelva a introducir el gancho de bloqueo.

Limpieza del cepillo para animales

El soporte con las cerdas puede retirarse de su alojamiento para efectuar la limpieza de las cerdas.

En un lado del cepillo se encuentra una palanca de bloqueo (Fig. P).

Gire la palanca de bloqueo, luego extraiga el tornillo de bloqueo por el lado opuesto (Fig. Q).

Retire completamente el soporte con las cerdas (Fig. R).

Limpie las cerdas de la suciedad acumulada.

Vuelva a montar el soporte con las cerdas en el cepillo, coloque el tornillo de bloqueo en su alojamiento y gire la palanca para bloquear las cerdas.

Limpieza del filtro de salida del aire HEPA

El filtro de salida del aire HEPA está colocado en la parte superior del cuerpo del motor. Es posible sacarlo presionando los botones laterales (Fig. S).

El filtro HEPA es un filtro de alta eficiencia que elimina las impurezas y filtra las partículas de todo tipo e incluso las bacterias.

Es aconsejable cambiar el filtro Hepa con frecuencia (aprox. cada 4-6 meses) para evitar la circulación de bacterias en el aire ambiente.



¡Atención!

Lave el filtro de salida de aire sólo con agua limpia sin utilizar jabones o detergentes.

Espere a que el filtro de salida del aire esté completamente seco antes de volver a colocarlo en su alojamiento.

Limpieza del filtro de tejido y del filtro de metal

Ponga el cuerpo motor sobre un cubo de la basura. Presione la palanca de desbloqueo de la tapa del contenedor del polvo. Vacíe todo el polvo.

Presione el botón de desbloqueo del contenedor del polvo. Retire el depósito de polvo del cuerpo motor.

Saque los filtros del contenedor del polvo (Fig. T-U). El filtro de tela puede extraerse fácilmente de su alojamiento incluso sin abrir el contenedor del polvo.

Limpie correctamente los filtros eliminando la suciedad o lávelos.



¡Atención!

Lave los filtros sólo con agua limpia sin utilizar jabones o detergentes.

Espere a que los filtros estén completamente secos antes de volver a colocarlos en su alojamiento.

Introduzca el filtro de metal en el contenedor del polvo.

Introduzca el filtro de tela al interior del filtro de metal.

Introduzca el contenedor de polvo en el cuerpo motor. Presione ligeramente hasta que oiga el «clic» de enganche.

PUESTA FUERA DE SERVICIO

Quando se pone fuera de servicio el aparato hay que desconectarlo. Vaciar la bandeja de suciedad. En el caso de desmantelamiento hay que separar los distintos materiales utilizados en la construcción del aparato y desecharlos según su composición y las normas legales vigentes en el país de uso.

INFORMACIÓN TÉCNICA

Datos del alimentador	
Constructor	Dongguan GaoYi Electronics Co. Ltd.
Modelo	RSS1002-135270-W2E
Voltaje de entrada	100-240 V
Frecuencia de entrada AC	50/60 Hz
Voltaje de salida	27.0 Vdc
Intensidad de salida	0.5 A
Potencia de salida	13.5 W
Eficiencia media en activo	84.61%
Eficiencia a baja carga (10%)	74.68%
Potencia absorbida sin carga	0.078W

A PROPÓSITO DESTES MANUAIS

Mesmo se os aparelhos foram realizados em conformidade com as Normas específicas europeias vigentes e são, portanto, protegidos em todas as suas partes potencialmente perigosas, deve-se ler atentamente estes avisos e usar o aparelho somente para o uso ao qual foi destinado para evitar acidentes e danos. Deixar este manual sempre acessível para futuras consultas. Sempre que desejar ceder este aparelho a outras pessoas, lembre-se de incluir também estas instruções.

As informações apresentadas neste manual estão marcadas com os seguintes símbolos, que indicam:



Perigo para as crianças



Perigo devido à electricidade



Perigo de danos devidos a outras causas



Aviso relativo a queimaduras



Atenção - danos materiais

USO PREVISTO

Este aparelho foi concebido somente para um uso privado e deve ser considerado inadequado o uso para utilização comercial ou industrial. Pode-se usar o aparelho para aspirar o pó das superfícies. Não é permitido aspirar cinzas quentes, líquidos, grandes pedaços de vidro, entulhos, objetos pontiagudos ou cortantes. Qualquer outro uso do aparelho não foi previsto pelo Fabricante que não assume nenhuma responsabilidade por danos de qualquer tipo gerados pelo uso impróprio deste mesmo aparelho. O uso impróprio determina também a perda do efeito de qualquer forma de garantia.

ADVERTÊNCIAS DE SEGURANÇA

LER CUIDADOSAMENTE ESTAS INSTRUÇÕES.

- Em caso de saída de líquido das baterias, o aparelho não deve ser utilizado, mas deve ser levado ao Centro de Assistência mais próximo para a substituição das baterias.
- O aparelho é destinado SOMENTE PARA O USO DOMÉSTICO e não deve ser designado para utilização comercial ou industrial.
- Não é permitido aspirar cinzas quentes, líquidos, grandes pedaços de vidro, entulhos, objetos pontiagudos ou cortantes.
- O aparelho não deve ser usado sem filtros, ou se os filtros apresentarem rupturas ou danos.
- Não se assumem quaisquer tipos de responsabilidade pelo uso incorrecto ou por empregos diferentes daqueles previstos pelo presente folheto.
- Recomenda-se guardar a embalagem original, visto que não é efectuada a assistência gratuita por danos devidos à embalagem não adequada do produto no momento do envio do mesmo a um Centro de Assistência autorizado.



Perigo para as crianças

- Este aparelho pode ser usado por crianças com idade superior a 8 anos e por pessoas com capacidades físicas, sensoriais ou mentais limitadas ou pouca experiência ou conhecimento somente se observados e após orientação de como

utilizar de modo seguro o aparelho e saber quais são os possíveis perigos.

- As operações de limpeza e de manutenção por parte do utilizador não devem ser efetuadas por crianças exceto se estas forem maiores de 8 anos e atuarem sob orientação de um adulto.
- É necessário certificar-se que as crianças não brinquem com o aparelho.
- Não deixar os elementos da embalagem ao alcance de crianças pois constituem potenciais fontes de perigo.
- No momento em que decidir não utilizar mais o aparelho, recomendamos cortar o cabo de alimentação para que não possa mais funcionar. Recomendamos fazer com que suas partes susceptíveis a constituir perigo, principalmente para crianças que poderiam utilizar o aparelho para brincar, tornem-se inócuas.



Perigo devido à electricidade

- Manter sempre o aparelho e o cabo de alimentação fora do alcance de crianças de idade inferior a 8 anos.
- Não deixar que o cabo do carregador de baterias fique pendurado em lugar onde poderia ser acessível às crianças.
- Antes de conectar o aparelho à rede de alimentação, certificar-se que a tensão indicada na placa existente no carregador de baterias corresponda à tensão da rede local.
- Uso de extensões eléctricas não autorizadas pelo fabricante do aparelho pode provocar danos e acidentes.
- Nunca colocar as partes sob tensão em contacto com a água: isto pode provocar um curto-circuito!
- O aparelho não deve ser alimentado através de timers externos ou com sistemas separados comandados à distância.
- Durante a recarga, escolher um ambiente suficientemente iluminado, limpo e com a tomada de corrente facilmente acessível.
- Desligar o carregador da bateria do aparelho quando o mesmo não for usado e antes de todas as operações de manutenção e limpeza.
- Não imergir o aparelho em água ou outros líquidos.
- Deve-se sempre secar bem as mãos antes de utilizar ou regular os interruptores colocados no aparelho ou antes de tocar a tomada e as ligações de alimentação.



Perigo de danos devidos a outras causas

- Não deixar o aparelho sem vigilância enquanto este estiver ligado à rede eléctrica.
- O aparelho não deve ser utilizado se tiver caído, se apresentar sinais de danos visíveis. Não usar o aparelho se o cabo eléctrico ou a ficha estiverem danificados, ou se o próprio aparelho estiver com algum defeito. Todas as reparações, incluída a substituição do cabo de alimentação, devem ser realizadas somente por Centros de Assistência Ariete ou por técnicos autorizados Ariete, de modo a prevenir qualquer perigo.

- Não inserir nenhum objeto nas aberturas do aparelho e evitar que objetos possam obstruir o fluxo de ar.
- Manter as aberturas limpas e sem poeira, penugem, cabelos etc.
- Não usar o aparelho sem filtro.
- Não recolher objectos muito quentes, fumegantes ou que estejam queimando como cigarros, fósforos ou cinzas ainda quentes.
- Não recolher materiais inflamáveis ou combustível (líquidos voláteis, gasolina, querosene etc) nem usar em presença de água.
- Não usar o aparelho em ambientes fechados e em presença de vapores que emanam de tintas a óleo ou de solventes ou impermeabilizantes, de pó inflamável ou outros vapores tóxicos ou explosivos.
- Não recolher material tóxico (lixívia, amoníaco, líquidos para desentupir pias, ácidos etc.).



Atenção - danos materiais

- O aparelho deve ser deixado em repouso sobre uma superfície estável.
- Pode ocorrer saída de sujeira e poeira se o aspirador for virado ao contrário. Certificar-se que o aspirador de pó não seja virado ao contrário durante o uso.
- Antes de aspirar superfícies brilhantes, como assoalhos e linóleo, certificar-se que a escova e suas cerdas não possuam materiais que possam deixar marcas.
- Para evitar danos ao piso, não pressionar com força na escova. Nas superfícies delicadas, não insistir no mesmo lugar com a escova.
- Nas superfícies com cera, o movimento da escova pode criar marcas. Se isto ocorrer, limpar com um pano úmido, polir com cera e aguardar que seque.
- Não posicionar o aparelho ou o carregador de bateria sobre superfícies muito quentes ou em proximidade de chamas livres para evitar que a carroçaria possa sofrer danos.
- O cabo do carregador de bateria não deve entrar em contato com as partes quentes do aparelho.
- Não utilizar o aparelho a céu aberto.
- Não coloque o aparelho ou o carregador de bateria em proximidade ou sobre fogões elétricos ou a gás quentes, ou próximos a um forno micro-ondas.
- Não deixar o aparelho ou o carregador de bateria expostos a agentes atmosféricos (chuva, sol, etc.).

 Para a correta eliminação do produto, nos termos da Diretiva Europeia 2012/19/EU, leia o folheto em anexo.

• CONSERVAR ESTAS INSTRUÇÕES

DESCRIÇÃO DO APARELHO

- | | |
|--|---|
| 1 Botão de desbloqueio do corpo do motor | 12 Botão ligar - desligar |
| 2 Tubo | 13 Botão de desengate do depósito para a poeira |
| 3 Botão de desbloqueio da escova | 14 Depósito para a poeira |
| 4 Escova motorizada com rolo de cerdas | 15 Suporte de parede |
| 5 Escova para tecidos | 16 Bocal para cantos |
| 6 Escova para pelos de animais | 17 Pega |
| 7 Escova motorizada com rolo macio para pisos | 18 Botão de desengate da bateria |
| 8 Portinhola do depósito para a poeira | 19 Bateria extraível |
| 9 Botão de desengate da portinhola do depósito para a poeira | 20 Indicador de carga da bateria |
| 10 Corpo motor | 21 Entrada para carregador de bateria |
| 11 Botão de regulação da velocidade | 22 Carregador de bateria |
| | 23 Parafusos (x 2) |
| | 24 Buchas (x 2) |

Dados de identificação

Na placa posicionada abaixo da base de apoio do aparelho estão indicados os seguintes dados de identificação do aparelho:

- fabricante e marcação CE
- modelo (Mod)
- n° de matrícula (SN)
- tensão eléctrica de alimentação (V) e frequência (Hz)
- potência eléctrica absorvida (W)
- número verde de assistência

Para solicitações aos Centros de Assistência Autorizados, indicar o modelo e o número de matrícula.

COMO CARREGAR A BATERIA

Antes de conectar o carregador de bateria à rede de alimentação, certificar-se que a tensão indicada na placa existente abaixo do carregador de bateria corresponda à tensão da rede local.

Este aparelho é recarregado somente com o carregador de bateria fornecido.



Atenção!

Antes de usar o aparelho pela primeira vez, efetuar um ciclo completo de recarga.

A recarga da bateria deve ser efetuada com a bateria retirada do corpo do motor.

Remover os materiais de embalagem do interior e do exterior do aparelho. Remover todos os adesivos. Posicionar o corpo do motor sobre uma superfície plana.

Pressionar o botão de desengate (18) para extrair a bateria do corpo do motor (Fig B).

Conectar o cabo do carregador de bateria na entrada (21), na bateria (19).

Inserir o carregador de bateria na tomada de corrente.

O indicador de carga da bateria (20) acende-se com cor azul e iniciará a piscar. Quando o indicador de carga da bateria ficar aceso de modo contínuo, a bateria estará totalmente carregada.

Desconectar o carregador de bateria da tomada de corrente. Desconectar o carregador de bateria da bateria.

Inserir a bateria no corpo do motor (Fig. B) e certificar-se que esteja bloqueada corretamente.

INSTRUÇÕES DE USO

Segurar o corpo do motor (10) através da pega (17).

Montar o tubo (2) no corpo do motor até ouvir o "click" de fechamento do botão de desbloqueio do corpo do motor (1) (Fig. C).

Montar o tubo na escova (4) até ouvir o "click" de fechamento do botão de desbloqueio da escova (3) (Fig. D).



Atenção!

Perigo de queda do aparelho. O aparelho, após ser montado, não poderá ficar sobre a escova na posição vertical.

Pressionar o botão de regulação da velocidade (11) para selecionar a velocidade desejada (Fig. E). Estão disponíveis duas velocidades: ao ligar o produto, a velocidade é mínima, para passar à velocidade máxima deve-se pressionar o botão de regulação da velocidade (11).



Atenção!

Desligar logo o aparelho quando perceber que algo ficou preso ou enrolado dentro da escova, como um pedaço de tecido, as franjas do tapete etc. Antes de ligar novamente o aparelho, remover o que tiver causado a obstrução dos condutos de aspiração.

Quando o pó tiver atingido o sinal MAX deve-se esvaziar o recipiente do pó (14).

Desligar o aparelho.

Pressionar o botão de desbloqueio do corpo do motor (1). Desmontar o tubo.

Levar o corpo do motor sobre um cesto. Pressionar o botão de desengate da portinhola do depósito para a poeira (Fig. F). Esvaziá-lo eliminando todo o pó (Fig. G).

Fechar a portinhola do depósito da poeira.

Quando a última barra do indicador de carga da bateria iniciar a piscar, significa que o aparelho está descarregado e deve ser recarregado.

O aparelho pode ser utilizado com o tubo e a escova ou com a escova montada diretamente no corpo do motor (Fig. H).

USO DOS ACESSÓRIOS

O aparelho é dotado de vários acessórios:

- Uma escova com rolo macio (7), especialmente indicada para a limpeza de pisos delicados, como soalho, mármore, grés.
- Uma escova com rolo de cerdas (4), especialmente indicada para a limpeza profunda de tapetes, alcatifas.
- Uma escova para pelos de animais (6), especialmente indicada para aspirar pelos de animais em várias superfícies como pisos, camas de animais domésticos, sofás, cadeiras.
- Uma escova para tecidos (5), especialmente indicada para aspirar a sujidade de tecidos, sofás, mas também de superfícies horizontais.
- Um bocal em forma de lança (16), especialmente indicado para aspirar em cantos escondidos e aberturas estreitas.

Os acessórios podem ser montados no tubo para poder aspirar nos espaços mais difíceis em relação à altura. Os acessórios podem ser montados diretamente no corpo do motor para a limpeza de janelas ou o interior de automóveis.

APÓS O USO

Desligar o aparelho. Esvaziar o recipiente do pó.

Desmontar o corpo do motor do tubo.

Recolocar o aparelho em lugar seco e fora do alcance de crianças.

Como alternativa, usar o suporte para pendurar o aparelho à parede. O suporte (15) é fornecido juntamente com os parafusos (23) e as buchas (24).

Apoiar o suporte na parede. Regular a altura do suporte no muro em função da altura do aparelho. Com um lápis, faça as marcas parede, em correspondência com os três furos do suporte. Remover o suporte da parede. Furar a parede com a broca em correspondência com as marcas. Inserir as buchas (24) fornecidas com o aparelho nos furos.

Apoiar o novo suporte na parede, com os furos em correspondência com as buchas. Inserir os parafusos (23) fornecidos com o aparelho nos furos. Parafusar os parafusos com uma chave de fendas.

Encaixar o aparelho no suporte (Fig. L).

LIMPEZA DO APARELHO



Atenção!

Todas as operações de limpeza indicadas abaixo devem ser efetuadas com o aparelho desligado e com a ficha elétrica desligada da tomada de corrente. Não mergulhar jamais o corpo do motor e o carregador de bateria na água ou em outros líquidos. Não utilizar jactos de água directa.



Atenção!

Uma manutenção e uma limpeza regulares preservam e mantém o aparelho eficiente por mais tempo.

A sujeira aspirada entra no recipiente do pó (14).

Em seguida, um filtro de tecido realiza a limpeza do ar. O filtro de tecido é, por sua vez, inserido num filtro primário de metal. Ambos os filtros se encontram dentro do depósito para a poeira.

Além disso, há um filtro de saída do ar HEPA, posicionado na parte superior do corpo do motor.



Filtro de tecido



Filtro de metal

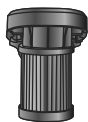

Filtro de saída do ar HEPA



Atenção!

Nunca use o aparelho sem um filtro ou com o filtro danificado. O pó aspirado poderia entrar dentro do aparelho e causar danos ao motor.

Limpeza do corpo do aparelho



Atenção!

Limpar as partes fixas do aparelho usando um pano úmido não abrasivo para não danificar a carroçaria.

Limpeza da escova motorizada com rolo de cerdas

Recomenda-se não lubrificar ou aplicar óleo nas partes rotativas para evitar que pelos e lanugem possam aderir ainda mais.

O rolo de cerdas pode ser removido da sua sede para efetuar a limpeza das cerdas.

Remover a escova (4) do tubo. Pressionar o botão de desbloqueio da escova (3).

Virar a escova ao contrário. Num dos lados da escova há um gancho de bloqueio (Fig. I).

Elevar o gancho de bloqueio (Fig. J).

Elevar o rolo de cerdas do lado do gancho de bloqueio (Fig. K). Extrair totalmente o rolo de cerdas.

Limpar a cerdas eliminando sujeiras acumuladas.

Para montar novamente o rolo de cerdas na escova motorizada, inserir antes o lado oposto ao gancho de bloqueio.

Abaixar o rolo pelo lado do gancho de bloqueio e inserir o suporte da escova motorizada no sentido vertical, dentro de sua sede.

Reinserir o gancho de bloqueio.

Limpeza da escova motorizada com rolo macio

O rolo macio pode ser removido de sua sede para a limpeza.

Virar a escova ao contrário. Num dos lados da escova há um gancho de bloqueio (Fig. M).

Elevar o gancho de bloqueio (Fig. N).

Elevar o rolo macio pelo lado do gancho de bloqueio (Fig. O). Extrair totalmente o rolo macio.

Limpar o rolo eliminando a sujidade que ficou acumulada.

Para montar novamente o rolo macio na escova, inserir antes o lado oposto ao gancho de bloqueio.

Abaixar o rolo macio pelo lado do gancho de bloqueio e inserir o suporte no sentido vertical em sua sede.

Reinserir o gancho de bloqueio.

Limpeza da escova para animais

O suporte com as cerdas pode ser removido de sua sede para a limpeza das cerdas.

Num dos lados da escova há uma alavanca de bloqueio (Fig. P).

Girar a alavanca de bloqueio, em seguida, extrair o parafuso de bloqueio pelo lado oposto (Fig. Q).

Extrair totalmente o suporte com as cerdas (Fig. R).

Limpar a cerdas eliminando sujeiras acumuladas.

Instalar novamente o suporte com as cerdas na escova, inserir o parafuso de bloqueio na sede específica e girar a alavanca para bloquear as cerdas.

Limpeza do filtro de saída do ar HEPA

O filtro de saída do ar HEPA está posicionado na parte superior do corpo do motor. É possível removê-lo pressionando os botões laterais (Fig. S).

O filtro Hepa é um filtro de alta eficiência que remove as impurezas e filtra material particulado de todos os tipos e até bactérias.

É aconselhável trocar com frequência o filtro Hepa (a cada 4-6 meses, aproximadamente) para evitar a circulação de bactérias no ar do ambiente.



Atenção!

Lavar o filtro de saída do ar somente com água limpa, sem usar sabão ou detergente.

Aguardar que o filtro de saída do ar esteja totalmente seco antes de inseri-lo em sua sede.

Limpeza do filtro de tecido e do filtro de metal

Levar o corpo do motor sobre um cesto. Pressionar a alavanca de desengate da portinhola do depósito para a poeira. Esvaziar todo o pó.

Pressionar o botão de desengate do depósito para a poeira. Extrair o recipiente do pó do corpo do motor.

Extrair os filtros do depósito para a poeira (Fig. T-U). O filtro de tecido pode ser extraído facilmente do reser-

vatório mesmo sem abrir o depósito para a poeira.
Limpar corretamente os filtros removendo a sujidade ou lavar os mesmos.



Atenção!

Lavar os filtros com água limpa, sem usar sabões ou detergentes.

Aguardar que os filtros estejam totalmente secos antes de inseri-los em suas sedes.

Inserir o filtro de metal dentro do depósito para a poeira.

Inserir o filtro de tecido no interior do filtro de metal.

Inserir o recipiente do pó no corpo do motor. Pressionar ligeiramente até ouvir o disparo que indica o engate.

PÔR O APARELHO FORA DE SERVIÇO

Caso o aparelho não for mais utilizado, desconnectá-lo eletricamente. Esvaziar o recipiente do pó. Em caso de eliminação, deve-se efetuar a separação dos vários materiais utilizados para a fabricação do aparelho, assim como a eliminação deve respeitar as disposições da lei vigentes no país de utilização.

INFORMAÇÕES TÉCNICAS

Dados do alimentador

Fabricante	Dongguan GaoYi Electronics Co. Ltd.
Modelo	RSS1002-135270-W2E
Tensão de entrada	100-240 V
Frequência de entrada AC	50/60 Hz
Tensão de saída	27.0 Vdc
Corrente de saída	0.5 A
Potência de saída	13.5 W
Rendimento médio no modo ativo	84.61%
Rendimento a baixa carga (10%)	74.68%
Potência absorvida na condição de vácuo	0.078W

OVER DEZE HANDLEIDING

Ook al zijn de apparaten vervaardigd in overeenstemming met de toepasselijke specifieke Europese regelgeving, en zijn alle potentieel gevaarlijke delen beveiligd, moeten deze instructies toch aandachtig worden doorgelezen, en mag het apparaat alleen worden gebruikt voor het doel waarvoor hij is bestemd, om ongelukken en schade te voorkomen. Houd dit boekje altijd binnen handbereik voor toekomstige raadpleging. Als u dit apparaat aan andere personen wilt overdoen, denk er dan aan dat deze instructies worden meegegeven. De informatie in deze handleiding is gemarkeerd met symbolen die het volgende betekenen:



Gevaar voor kinderen



Gevaar als gevolg van elektriciteit



Risico op schade door andere oorzaken



Waarschuwing voor verbrandingsgevaar



Let op – schade aan materialen

BEDOELD GEBRUIK

Dit apparaat is uitsluitend voor privégebruik ontworpen, en moet dus als ongeschikt worden geacht voor commerciële of industrieel gebruik. U kunt het apparaat gebruiken om stof van oppervlakken op te zuigen. Het is verboden hete as, vloeistoffen, grote stukken glas, stukken kalk of scherpe voorwerpen op te zuigen. De fabrikant heeft geen enkel ander gebruik voorzien en wijst dus elke vorm van aansprakelijkheid af voor schade die wordt veroorzaakt door een oneigenlijk gebruik van het apparaat zelf. Bovendien heeft oneigenlijk gebruik tot gevolg dat iedere garantie komt te vervallen.

BELANGRIJKE WAARSCHUWINGEN

LEES DEZE INSTRUCTIES AANDACHTIG DOOR.

- Bij lekkage van vloeistof uit de batterijen mag het apparaat niet worden gebruikt, maar moet het naar het dichtstbijzijnde servicecentrum worden gebracht om de batterijen te laten vervangen.
- Het apparaat is **UITSLUITEND VOOR HUISHOUELIJK GEBRUIK** bedoeld en niet voor commerciële of industriële doeleinden.
- Het is verboden hete as, vloeistoffen, grote stukken glas, stukken kalk of scherpe voorwerpen op te zuigen.
- Het apparaat mag niet zonder filters worden gebruikt of als de filters kapot of beschadigd zijn.
- Wij wijzen iedere verantwoordelijkheid af voor een onjuist gebruik of gebruik voor andere doeleinden dan die zijn voorzien in dit boekje.
- Het wordt aangeraden de originele verpakking te bewaren, aangezien geen gratis assistentie wordt verleend als het product defect raakt bij het versturen naar een erkend Service Centrum doordat het niet goed is verpakt.



Gevaar voor kinderen

- Dit apparaat kan worden gebruikt door kinderen die ouder zijn dan 8 jaar en door personen met beperkte lichamelijke, zintuiglijke of geestelijke vermogens, of personen met weinig ervaring en kennis, maar uitsluitend onder toezicht of als

ze goede instructies over een veilig gebruik van het apparaat en de mogelijke gevaren ervan hebben gekregen.

- Reinigings- en onderhoudswerkzaamheden door de gebruiker mogen niet door kinderen worden verricht, tenzij ze ouder zijn dan 8 jaar en dit onder toezicht gebeurt.
- Er moet toezicht worden gehouden op kinderen om ervoor te zorgen dat ze niet met het apparaat spelen.
- Houd de verpakkingsmaterialen buiten het bereik van kinderen, aangezien deze een bron van gevaar kunnen vormen.
- Mocht u dit apparaat willen weggooien, dan bevelen wij aan om het onbruikbaar te maken door het stroomsnoer door te snijden. Verder bevelen wij aan om de delen van het apparaat die gevaar kunnen opleveren onschadelijk te maken, met name voor kinderen die het apparaat kunnen gebruiken om ermee te spelen.



Gevaar als gevolg van elektriciteit

- Houd het apparaat en de stroomkabel altijd buiten bereik van kinderen jonger dan 8 jaar.
- Laat de stroomkabel van de oplader niet op een plek hangen, waar hij door een kind beetgepakt kan worden.
- Controleer, alvorens het apparaat op het elektriciteitsnet aan te sluiten, of de op het plaatje dat zich op de oplader bevindt aangegeven spanning overeenkomt met de spanning van het lokale elektriciteitsnet.
- Het gebruik van niet door de fabrikant van het apparaat goedgekeurde verlengsnoeren, kan schade en ongelukken veroorzaken.
- Zorg dat de onderdelen die onder spanning staan nooit in aanraking komen met water: hierdoor kan kortsluiting ontstaan!
- Het apparaat mag niet via externe tijdschakelaars of apart op afstand bediende installaties worden gevoed.
- Kies een goed verlichte en schone ruimte met een makkelijk te bereiken stopcontact tijdens het opladen.
- Haal de stekker van de oplader uit het stopcontact als het apparaat niet wordt gebruikt en voor alle onderhouds- of schoonmaakwerkzaamheden.
- Dompel het apparaat niet in water of andere vloeistoffen.
- Verzeker u ervan dat uw handen altijd goed droog zijn voordat u het apparaat gebruikt, de schakelaars op het apparaat instelt, of voordat u aan de stekker en de stroomaansluitingen komt.



Risico op schade door andere oorzaken

- Laat het apparaat niet onbeheerd achter terwijl de stekker in het stopcontact zit.
- Het apparaat mag niet worden gebruikt als het is gevallen, of als er zichtbare schade is. Gebruik het apparaat niet als de stroomkabel of de stekker beschadigd zijn, of als het apparaat zelf defect is. Alle reparaties, waaronder ook de vervanging van de stroomkabel, dienen uitsluitend te worden verricht door een

Ariete Servicedienst of door Ariete vakmensen, om iedere vorm van gevaar te voorkomen.

- Doe geen voorwerpen in de openingen van het apparaat en voorkom dat voorwerpen de luchtstroom blokkeren.
- Houd de openingen vrij van stof, pluizen, haren, enz.
- Gebruik het apparaat niet zonder filter.
- Zuig geen hete voorwerpen op, of voorwerpen waar rook vanaf komt, of die branden, zoals sigaretten, lucifers of nog warme as.
- Zuig geen brandbaar materiaal of brandstof op (vluchtige vloeistoffen, benzine, kerosine, enz.) en gebruik het apparaat niet in aanwezigheid van water.
- Gebruik het apparaat niet in gesloten ruimtes en bij dampen van olieverf, oplosmiddelen of waterafstotende lakken, brandbare stof of andere giftige of explosieve stoffen.
- Zuig geen giftig materiaal op (bleekmiddel, ammoniak, ontstoppingsmiddelen, zuur, enz.).



Let op – schade aan materialen

- Wanneer het apparaat niet wordt gebruikt, moet het op een stevige ondergrond staan.
- Vuil en stof kunnen uit het apparaat vallen als het ondersteboven wordt gehouden. Verzeker u ervan dat de stofzuiger tijdens het gebruik niet ondersteboven wordt gehouden.
- Voordat u gladde oppervlakken stofzuigt, zoals parket of linoleum, controleert u of er geen materiaal in de borstel en de haren ervan zit dat strepen kan achterlaten.
- Om te voorkomen dat de vloer wordt beschadigd duwt u niet te hard op de borstel. Blijf op oppervlakken die snel beschadigd kunnen raken niet steeds op dezelfde plaats stofzuigen.
- Op gewaste oppervlakken kan de beweging van de borstel kringen veroorzaken. Gebruik een vochtige doek als dat mocht gebeuren, boen de vloer vervolgens met was en wacht tot hij opdroogt.
- Zet het apparaat of de oplader niet op hete oppervlakken of in de buurt van open vlammen, om te voorkomen dat de behuizing beschadigd raakt.
- De stroomkabel van de oplader mag niet in aanraking komen met de hete delen van het apparaat.
- Gebruik het apparaat niet in de open lucht.
- Zet het apparaat, of leg de oplader nooit in de buurt van of op warme elektrische of gasfornuizen, of in de buurt van een magnetron.
- Zorg dat het apparaat of de oplader niet worden blootgesteld aan weersomstandigheden (regen, zon, enz.).

 Voor het correct vernietigen van het apparaat volgens de Europese Richtlijn 2012/19/EU lees het speciale blaadje dat bij het product wordt gelever.

• BEWAAR DEZE INSTRUCTIES ALTIJD

BESCHRIJVING VAN HET APPARAAT

- | | |
|---|---|
| 1 Knop om de motorbehuizing te verwijderen | 12 Aan/uitknop |
| 2 Stang | 13 Ontgrendelknop van het stofreservoir |
| 3 Ontgrendelknop van de borstel | 14 Stofreservoir |
| 4 Gemotoriseerde borstel met rolborstel | 15 Muurbeugel |
| 5 Borstel voor stoffen | 16 Lange smalle zuigmond |
| 6 Dierenborstel | 17 Handgreep |
| 7 Gemotoriseerde borstel met zachte rol voor vloeren | 18 Ontgrendelknop van de batterij |
| 8 Klepje van het stofreservoir | 19 Verwijderbare accu |
| 9 Ontgrendelknop van het klepje van het stofreservoir | 20 Oplaadaanduiding van de accu |
| 10 Motorbehuizing | 21 Stekkerpootjes van de oplader |
| 11 Snelheidsregelaar | 22 Oplader |
| | 23 Schroeven (x 2) |
| | 24 Pluggen (x 2) |

Identificatiegegevens

Op het plaatje aan de onderkant van het apparaat zijn de volgende identificatiegegevens van het apparaat weergegeven:

- fabrikant en EG-merk
- model (Mod.)
- serienummer (SN)
- voedingsspanning (V) en frequentie (Hz)
- opgenomen elektrisch vermogen (W)
- gratis telefoonnummer assistentie

Vermeld, bij eventuele verzoeken aan Erkende Servicecentra, het model en het serienummer.

DE ACCU OPLADEN

Voordat u de oplader op het elektriciteitsnet aansluit, controleert u of de spanning die op het plaatje onder de machine is aangegeven overeenkomt met die van het plaatselijke elektriciteitsnet.

Dit apparaat mag uitsluitend worden opgeladen met de meegeleverde oplader.



Let op!

Voordat u het apparaat voor het eerst gebruikt laadt u het helemaal op.

De batterij moet worden opgeladen terwijl deze van de motorbehuizing is losgekoppeld.

Verwijder de verpakkingsmaterialen uit de binnenkant en van de buitenkant van het apparaat. Verwijder alle stickers. Zet de motorbehuizing op een vlak oppervlak.

Druk op de ontgrendelknop (18) om de batterij uit de motorbehuizing te halen (Fig. B).

Steek de kabel van de oplader in de contrastekker (21) op de batterij (19).

Steek de oplader in het stopcontact.

De oplaadaanduiding van de accu (20) gaat met blauw licht branden en knippert. Wanneer de oplaadaanduiding van de accu vast blijft branden is de accu helemaal opgeladen.

Haal de oplader uit het stopcontact. Koppel de oplader van de batterij.

Breng de accu in de motorbehuizing (Fig. B) aan en controleer of deze correct is vastgezet.

GEbruIKSAANWIJZING

Pak de motorbehuizing (10) aan de handgreep (17) vast.

Steek de stang (2) in de motorbehuizing tot u een "klik" hoort wat wil zeggen dat de ontgrendelknop van de motorbehuizing (1) dichtgeklikt is (Fig. C).

Steek de stang in de borstel (4) tot u een "klik" hoort wat wil zeggen dat de ontgrendelknop van de borstel (3) dichtgeklikt is (Fig. D).



Let op!

Het apparaat kan gemakkelijk vallen. Wanneer het apparaat in elkaar is gezet kan het niet rechtop op de borstel blijven staan.

Druk op de snelheidsregelaar (11) om de gewenste snelheid te selecteren (Fig. E). Er zijn twee snelheden: wanneer het product wordt ingeschakeld, staat het op de laagste snelheid. Om naar de hoogste stand te gaan, drukt u op de snelheidsregelaar (11).



Let op!

Zet het apparaat onmiddellijk uit wanneer iets in de borstel blijft hangen, zoals een stuk stof, de franjes van een vloerkleed, enz. Voordat u het apparaat weer inschakelt verwijdert u de oorzaak van de verstopping van de zuigkanalen.

Wanneer het stof het MAX-teken heeft bereikt moet het reservoir (14) worden geleegd.

Het apparaat uitschakelen.

Druk op de ontgrendelknop van de motorbehuizing (1). Demonteer de stang.

Zet de motorbehuizing op een prullenmand. Druk op de ontgrendelknop van het klepje van de stofreservoir (Fig. F). Haal alle stof eruit (Fig. G).

Sluit het deksel van het stofreservoir.

Wanneer het laatst overgebleven balkje van de oplaadaanduiding begint te knipperen, wil dat zeggen dat het apparaat leeg is en moet worden opgeladen.

Het apparaat kan worden gebruikt met de stang en de borstel of met de borstel direct op de motorbehuizing aangebracht (Fig. H).

DE ACCESSOIRES GEBRUIKEN

Het apparaat is voorzien van verschillende accessoires:

- Een borstel met zachte rol (7), die bijzonder geschikt is voor het schoonmaken van delicate vloeren, zoals parket, marmer, gres.
- Een borstel met rolborstel (4), die bijzonder geschikt is om tapijten, vaste vloerbedekking grondig te reinigen.
- Een dierenborstel (6), die bijzonder geschikt is om de haren van dieren van diverse oppervlakken, zoals vloeren, het hok/ de mand van huisdieren, bankstellen, stoelen op te zuigen.
- Een borstel voor stoffen (5), die bijzonder geschikt is om vuil van stoffen, bankstellen, maar ook horizontale oppervlakken te verwijderen.
- Een kierenzuigmond (16), die bijzonder geschikt is om in de meest verborgen hoeken en smalle gleuven te zuigen.

De opzetstukken kunnen op de stang worden gemonteerd om het stof op moeilijke plekken boven uw hoofd te kunnen opzuigen.

De opzetstukken kunnen rechtstreeks op de motorbehuizing worden aangebracht om ramen of het interieur van de auto te reinigen.

NA HET GEBRUIK

Het apparaat uitschakelen. Maak het stofreservoir leeg.

Verwijder de motorbehuizing van de stang.

Berg het apparaat op een droge plek en buiten bereik van kinderen op.

Gebruik anders de muursteun om het apparaat aan de muur te bevestigen. De steun (15) wordt samen met de schroeven (23) en de pluggen (24) meegeleverd.

Houd de steun tegen de muur. Stel de hoogte van de steun tegen de muur af op grond van de lengte van het apparaat. Maak met een potlood tekens op de muur ter hoogte van de drie gaten van de steun. Neem de steun van de muur. Boor met een boor gaten in de muur ter hoogte van de tekens. Doe de meegeleverde pluggen (24) in de gaten.

Houd de steun weer tegen de muur en zorg ervoor dat de gaten samenvallen met de pluggen. Doe de meegeleverde schroeven (23) in de gaten. Draai de schroeven met een schroevendraaier aan.

Hang het apparaat aan de steun (Fig. L).

REINIGING VAN HET APPARAAT



Let op!

Alle hieronder beschreven schoonmaakhandelingen moeten worden uitgevoerd bij uitgeschakeld apparaat en met de stekker uit het stopcontact. Dompel het motorhuis en de oplader niet in water of andere vloeistoffen. Houd het apparaat nooit onder stromend water.



Let op!

Regelmatig onderhoud en een regelmatige reiniging zorgen ervoor dat het apparaat lang in goede staat behouden blijft en goed blijft werken.

Het opgezogen vuil komt in het reservoir (14) terecht.

De lucht wordt vervolgens door een stoffen filter gereinigd. Het stoffen filter zit op zijn beurt in een primair metalen filter. Beide filters bevinden zich in het stofreservoir.

Daarnaast is er een HEPA-luchtfiler, dat zich in het bovenste gedeelte van de motorbehuizing bevindt.



Stoffen filter



Metalen filter

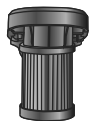

HEPA-luchtfiler



Let op!

Gebruik het apparaat nooit zonder filter of met een beschadigd filter. Het opgezogen stof komt dan binnenin het apparaat terecht en kan de motor beschadigen.

De behuizing van het apparaat schoonmaken



Let op!

Maak de vaste onderdelen van het apparaat met een niet schurend, vochtig doekje schoon om de behuizing niet te beschadigen.

De gemotoriseerde borstel met rolborstel schoonmaken

Het wordt aanbevolen de draaiende delen niet met olie of vet te smeren om te voorkomen dat haren en pluizen nog beter vast blijven zitten.

De rolborstel kan van zijn plaats worden gehaald om de haren te schoon te maken.

Verwijder de borstel (4) van de stang. Druk op de ontgrendelknop van de borstel (3).

Houd de borstel ondersteboven. Aan een kant van de borstel zit een vergrendelknop (Fig. I).

Haal de vergrendelknop omhoog (Fig. J).

Til de rolborstel aan de kant van de vergrendelknop op (Fig. K). Haal de rolborstel er volledig uit.

Verwijder het vuil dat zich heeft opgehoopt uit de haren.

Om de rolborstel weer in de gemotoriseerde borstel aan te brengen steekt u eerst de kant tegenover de vergrendelknop erin.

Laat de rolborstel aan de kant van de vergrendelknop zakken en breng de steun van de gemotoriseerde borstel verticaal op zijn plaats aan.

Schakel de vergrendelhaak weer in.

De gemotoriseerde borstel met zachte rol schoonmaken

De zachte rol kan van zijn plaats worden gehaald om hem schoon te maken.

Houd de borstel ondersteboven. Aan een kant van de borstel zit een vergrendelknop (Fig. M).

Haal de vergrendelknop omhoog (Fig. N).

Til de zachte rol aan de kant van de vergrendelknop op (Fig. O). Haal de zachte rol er volledig uit.

Verwijder het vuil dat zich heeft opgehoopt van de rol.

Om de zachte rol weer in de borstel aan te brengen steekt u eerst de kant tegenover de vergrendelknop erin.

Laat de zachte rol aan de kant van de vergrendelknop zakken en breng de steun verticaal op zijn plaats aan.

Schakel de vergrendelhaak weer in.

De borstel om de haren van huisdieren te verwijderen, schoonmaken

De steun met borstelhaar kan van zijn plaats worden gehaald om hem schoon te maken.

Aan een kant van de borstel zit een vergrendelhaak (Fig. P).

Draai aan de vergrendelhaak en trek de borgschroef er vervolgens aan de andere kant uit (Fig. Q).

Neem de steun met borstelhaar helemaal weg (Fig. R).

Verwijder het vuil dat zich heeft opgehoopt uit de haren.

Breng de steun met borstelhaar weer op de borstel aan, doe de borgschroef op de hiervoor bestemde plaats en draai aan de hendel om de haren vast te zetten.

Het HEPA-luchtfilter reinigen

Het HEPA-luchtfilter bevindt zich in het bovenste gedeelte van de motorbehuizing. Het kan worden verwijderd door op de knoppen aan de zijkant te drukken (Fig. S).

Het Hepafilter is een filter met hoog rendement dat alle onzuiverheden verwijdert en alle soorten deeltjes filtert, zelfs bacteriën.

Het is een goede zaak het hepafilter vaak te vervangen (ongeveer om de 4-6 maanden) om te voorkomen dat bacteriën in de omgeving kunnen gaan circuleren.



Let op!

Was het luchtfilter alleen met schoon water, zonder zeep of schoonmaakmiddelen te gebruiken.

Wacht tot het luchtfilter helemaal droog is voordat u het op zijn plaats terugzet.

Het stoffen filter en het metalen filter schoonmaken

Zet de motorbehuizing op een prullenmand. Druk op de ontgrendelknop van het klepje van de stofreservoir. Haal alle stof eruit.

Druk op de ontgrendelknop van het stofreservoir. Neem het reservoir van de motorbehuizing.

Haal de filters uit het stofreservoir (Fig. T-U). Het stoffen filter kan gemakkelijk uit het reservoir worden verwijderd, zelfs zonder het stofreservoir te openen.

Maak de filters goed schoon door het vuil te verwijderen of ze te wassen.



Let op!

Was de filters alleen met schoon water, zonder zeep of schoonmaakmiddelen te gebruiken.

Wacht tot de filters helemaal droog zijn voordat u ze op hun plaats terugzet.

Doe het metalen filter in het stofreservoir.

Doe het stoffen filter in het metalen filter.

Breng het reservoir op de motorbehuizing aan. Druk zachtjes tot u een klik hoort ten teken dat hij vastzit.

BUITENWERKINGSTELLING

Indien het apparaat buiten werking wordt gesteld, koppelt u het van het elektriciteitsnet. Maak het stofreservoir leeg. Als het apparaat wordt gesloopt, moeten de verschillende materialen die bij de vervaardiging van het apparaat zijn gebruikt worden gescheiden en worden verwerkt op grond van hun samenstelling en de toepasselijke wetgeving in het land waar het wordt gebruikt.

TECHNISCHE INFORMATIE

Voedingsgegevens	
Fabrikant	Dongguan GaoYi Electronics Co. Ltd.
Model	RSS1002-135270-W2E
Ingangsspanning	100-240 V
AC-ingangsfrequentie	50/60 Hz
Uitgangsspanning	27.0 Vdc
Uitgangsstroom	0.5 A
Uitgangsvermogen	13.5 W
Gemiddeld rendement in de actieve modus	84.61%
Rendement bij lage belasting (10%)	74.68%
Elektriciteitsverbruik in onbelaste toestand	0.078W

ΣΧΕΤΙΚΑ ΜΕ ΤΟ ΠΑΡΟΝ ΕΓΧΕΙΡΙΔΙΟ

Μολονότι οι συσκευές κατασκευάστηκαν σύμφωνα με τις προδιαγραφές των κείμενων ευρωπαϊκών διατάξεων και κατά συνέπεια είναι προστατευμένες σε όλα τα δυνητικά επικίνδυνα εξαρτήματα, διαβάστε προσεκτικά τις προειδοποιήσεις του παρόντος και χρησιμοποιήστε τη συσκευή μονάχα για το σκοπό που προορίζεται, ώστε να αποφύγετε ατυχήματα και ζημιές. Φυλάξτε πρόχειρο το εγχειρίδιο αυτό, για να μπορείτε να το συμβουλευέστε στο μέλλον. Αν πρόκειται να δώσετε τη συσκευή σε κάποιο άλλο άτομο, θυμηθείτε να του παραδώσετε μαζί και το παρόν εγχειρίδιο.

Οι πληροφορίες του παρόντος φέρουν τα παρακάτω σύμβολα που σημαίνουν:



Κίνδυνος για τα μικρά παιδιά



Κίνδυνος ηλεκτροπληξίας



Κίνδυνος ζημιάς από διάφορες άλλες αιτίες



Προειδοποίηση για εγκαύματα



Προσοχή – υλικές ζημιές

ΠΡΟΒΛΕΠΟΜΕΝΗ ΧΡΗΣΗ

Η συσκευή προορίζεται αποκλειστικά για οικιακή χρήση και δεν πρέπει να χρησιμοποιείται για εμπορικούς ή βιομηχανικούς σκοπούς. Μπορείτε να χρησιμοποιήσετε τη συσκευή για να απομακρύνετε τη σκόνη από διάφορες επιφάνειες. Απαγορεύεται η αναρρόφηση ζεστής στάχτης, υγρών, μεγάλων κομματιών από σπασμένα γυαλιά, σοβάδων και αιχμηρών ή κοφτερών αντικειμένων. Οποιαδήποτε άλλη χρήση δεν προβλέπεται από τον κατασκευαστικό οίκο, που συνεπώς απαλλάσσεται από οποιαδήποτε ευθύνη για ζημιές κάθε φύσης, που οφείλονται στην ακατάλληλη χρήση της συσκευής. Η ακατάλληλη χρήση έχει σαν συνέπεια την ακύρωση οποιασδήποτε μορφής εγγύησης.

ΣΗΜΑΝΤΙΚΕΣ ΠΡΟΕΙΔΟΠΟΙΗΣΕΙΣ

ΔΙΑΒΑΣΤΕ ΠΡΟΣΕΚΤΙΚΑ ΤΙΣ ΠΑΡΑΚΑΤΩ ΟΔΗΓΙΕΣ.

- Σε περίπτωση εκροής του υγρού από την μπαταρία, δεν πρέπει να χρησιμοποιήσετε τη συσκευή, αλλά να την πάτε στο πλησιέστερο Κέντρο Τεχνικής Υποστήριξης (Σέρβις) για αντικατάσταση των μπαταριών.
- Η συσκευή είναι σχεδιασμένη **ΑΠΟΚΛΕΙΣΤΙΚΑ ΓΙΑ ΟΙΚΙΑΚΗ ΧΡΗΣΗ** και δεν πρέπει να χρησιμοποιείται σε εμπορικούς και βιομηχανικούς χώρους.
- Απαγορεύεται η αναρρόφηση ζεστής στάχτης, υγρών, μεγάλων κομματιών από σπασμένα γυαλιά, σοβάδων και αιχμηρών ή κοφτερών αντικειμένων.
- Δεν πρέπει να χρησιμοποιείτε τη συσκευή χωρία φίλτρα, ή όταν τα φίλτρα είναι τρυπημένα ή φθαρμένα.
- Δεν αναλαμβάνουμε καμία ευθύνη για λανθασμένη χρήση της συσκευής, ή για κάποια άλλη χρήση που δεν αναφέρεται στο παρόν.
- Συνιστούμε να φυλάσσετε τα υλικά συσκευασίας του εργοστασίου, δεδομένου ότι δεν προβλέπεται δωρεάν τεχνική υποστήριξη για τις ζημιές που προκλήθηκαν από ακατάλληλη συσκευασία του προϊόντος κατά την αποστολή από ένα εξουσιοδοτημένο Κέντρο Τεχνικής Υποστήριξης (Σέρβις).

Κίνδυνος για τα μικρά παιδιά

- Απαγορεύεται η χρήση της συσκευής από παιδιά κάτω από 8 ετών και άτομα με ειδικές ανάγκες, ή από άτομα που δεν έχουν την απαιτούμενη πείρα, εκτός και αν επιτηρούνται από έναν υπεύθυνο, που έχει διαβάσει και κατανοήσει τις οδηγίες και τους κινδύνους που παρουσιάζονται κατά την χρήση της συσκευής.
- Οι εργασίες καθαρισμού και συντήρησης της συσκευής που είναι αρμοδιότητα του χρήστη, δεν επιτρέπονται σε παιδιά κάτω των 8 ετών χωρίς την επίβλεψη ενός ενήλικα.
- Μην επιτρέπετε στα παιδιά να παίζουν με τη συσκευή.
- Τα υλικά συσκευασίας δεν πρέπει να εγκαταλείπονται στη διάθεση μικρών παιδιών, δεδομένου ότι αποτελούν πηγή κινδύνου.
- Αν αποφασίσετε να πετάξετε τη συσκευή, πρέπει να την αχρηστεύσετε κόβοντας το καλώδιο τροφοδοσίας. Συνιστάται επίσης να καταστήσετε ακίνδυνα τα μέρη της συσκευής που μπορεί να αποτελέσουν πηγή κινδύνου, ιδιαίτερα για μικρά παιδιά που μπορεί να παίζουν με τη συσκευή.

Κίνδυνος ηλεκτροπληξίας

- Κρατήστε τη συσκευή και το καλώδιο τροφοδοσίας μακριά από παιδιά μικρότερα των 8 ετών.
- Μην αφήνετε το καλώδιο του φορτιστή μπαταριών να κρέμεται σε ένα χώρο που μπορεί να το πιάσει ένα μικρό παιδί.
- Πριν συνδέσετε τη συσκευή στο δίκτυο τροφοδοσίας, βεβαιωθείτε πως η τάση που αναφέρεται στην πινακίδα του φορτιστή μπαταριών, αντιστοιχεί με την τάση του ηλεκτρικού δικτύου της περιοχής σας.
- Η χρήση ηλεκτρικών μπαλαντέζων μη εξουσιοδοτημένων από το εργοστάσιο μπορεί να προκαλέσει ζημιές ή ατυχήματα.
- Μην βρέχετε ποτέ τα μέρη της συσκευής που έχουν ηλεκτρική τάση: γιατί μπορεί να γίνει βραχυκύκλωμα!
- Ο χειρισμός της συσκευής δεν πρέπει να γίνεται με εξωτερικό χρονοδιακόπτη ή με τηλεχειριστήριο.
- Κατά τη διάρκεια της φόρτισης, επιλέξτε ένα χώρο με επαρκή φωτισμό και μια πρίζα που να είναι εύκολα προσπελάσιμη.
- Πρέπει να αποσυνδέετε το φορτιστή μπαταριών όταν δεν χρησιμοποιείτε τη συσκευή και πριν από οποιαδήποτε εργασία καθαρισμού ή συντήρησης.
- Μην βυθίζετε τη συσκευή σε νερό ή άλλα υγρά.
- Βεβαιωθείτε πως τα χέρια σας είναι στεγνά, πριν χρησιμοποιήσετε την συσκευή ή πριν ρυθμίσετε τους διακόπτες της, ή πριν αγγίξετε το φισ ή τις ηλεκτρικές συνδέσεις.

Κίνδυνος ζημιάς από διάφορες άλλες αιτίες

- Μην αφήνετε τη συσκευή στην πρίζα, όταν απομακρύνετε από το χώρο που βρίσκεται.

- Η συσκευή δεν πρέπει να χρησιμοποιείται αν έχει πέσει κάτω και αν έχει εμφανή σημάδια ζημιάς. Μην χρησιμοποιείτε τη συσκευή αν έχει ζημιά το καλώδιο ή το φισ, ή αν παρουσιάζει ελάττωμα η συσκευή. Όλες οι επισκευές και η αντικατάσταση του ηλεκτρικού καλωδίου, πρέπει να εκτελούνται αποκλειστικά από εξουσιοδοτημένα κέντρα τεχνικής υποστήριξης (Σέρβις) ή από τεχνικούς της Ariete, ώστε να αποφεύγεται οποιοσδήποτε κίνδυνος.
- Μην εισάγετε κανένα αντικείμενο στα ανοίγματα της συσκευής και αποφύγετε την παρεμπόδιση της ροής του αέρα από οποιοδήποτε αντικείμενο.
- Να διατηρείτε τα ανοίγματα ελεύθερα από σκόνη, χνούδια, μαλλιά, κ.λπ.
- Μην χρησιμοποιείτε τη συσκευή χωρίς φίλτρο.
- Μην χρησιμοποιείτε τη συσκευή για να μαζέψετε πολύ ζεστά αντικείμενα, ή αναμμένα τσιγάρα, σπύρτα και στάχτη που είναι ακόμα ζεστή.
- Μην συλλέγετε με τη συσκευή εύφλεκτα ή καύσιμα υλικά (πτητικά υγρά, πετρέλαιο, βενζίνη, κ.λπ) και μην την χρησιμοποιείτε όπου υπάρχει νερό.
- Μην χρησιμοποιείτε τη συσκευή σε κλειστούς χώρους, με αναθυμιάσεις από λαδομπογιές ή διαλύτες ή αδιαβροχοποιητικά υλικά, εύφλεκτες σκόνες ή άλλα τοξικά ή εκρηκτικά αέρια.
- Μην χρησιμοποιείτε τη συσκευή για να απομακρύνετε τοξικά υλικά (χλωρίνη, αμμωνία, υγρά αποχετεύσεων, οξέα, κ.λπ.).



Προσοχή – υλικές ζημιές

- Η συσκευή πρέπει να φυλάσσεται πάνω σε μια σταθερή επιφάνεια.
- Αν αναποδογυρίσει η σκούπα, μπορεί να χυθεί έξω η σκόνη και οι ακαθαρσίες. Προσέχετε να μην αναποδογυρίσει η συσκευή κατά τη διάρκεια της χρήσης.
- Πριν χρησιμοποιήσετε τη σκούπα σε γυαλισμένα πατώματα όπως παρκέ και λινόλεουμ, βεβαιωθείτε πως η βούρτσα και οι τρίχες της δεν έχουν υλικά που μπορεί να αφήσουν σημάδια.
- Μην πιέζετε δυνατά τη βούρτσα, για να μη γίνει ζημιά στο πάτωμα. Στις ευαίσθητες επιφάνειες μην επιμένετε με τη βούρτσα στο ίδιο σημείο.
- Στα πατώματα παρκέ η κίνηση της βούρτσας μπορεί να δημιουργήσει θαμπάδες. Αν δημιουργηθούν θαμπάδες, καθαρίστε με ένα υγρό πανί, γυαλίστε με κερί και περιμένετε να στεγνώσει.
- Μην τοποθετείτε τη συσκευή ή το φορτιστή μπαταριών πάνω σε πολύ ζεστές επιφάνειες ή κοντά σε γυμνές φλόγες, ώστε να αποφύγετε το ενδεχόμενο ζημιάς στο σώμα της.
- Το καλώδιο τροφοδοσίας του φορτιστή μπαταριών δεν πρέπει να ακουμπάει στα ζεστά μέρη της συσκευής.
- Μην χρησιμοποιείτε τη συσκευή σε υπαίθριο χώρο.
- Μην ακουμπάτε τη συσκευή ή το φορτιστή μπαταριών κοντά ή πάνω σε ζεστά μάτια κουζίνας (ηλεκτρικά ή αερίου) ή κοντά σε ένα φούρνο μικροκυμάτων.
- Μην αφήνετε τη συσκευή ή το φορτιστή μπαταριών εκτεθειμένα σε ατμοσφαιρικούς παράγοντες (βροχή, ήλιος, κ.λπ.).

 Για τη σωστή απόσυρση του προϊόντος σύμφωνα με την Ευρωπαϊκή Οδηγία 2012/19/EU παρακαλείστε να διαβάσετε το συνημμένο στο προϊόν ειδικό φυλλάδιο.

• ΦΥΛΑΞΤΕ ΤΙΣ ΟΔΗΓΙΕΣ ΑΥΤΕΣ

ΠΕΡΙΓΡΑΦΗ ΤΗΣ ΣΥΣΚΕΥΗΣ

- | | |
|--|--|
| 1 Πλήκτρο απελευθέρωσης του σώματος του κινητήρα | 12 Πλήκτρο λειτουργίας |
| 2 Σωλήνας | 13 Πλήκτρο απαγκίστρωσης του κάδου συλλογής ακαθαρσιών |
| 3 Πλήκτρο απελευθέρωσης βούρτσας | 14 Δοχείο σκόνης |
| 4 Μηχανοκίνητη βούρτσα με τριχωτό κύλινδρο | 15 Βάση στερέωσης στον τοίχο |
| 5 Βούρτσα για υφάσματα | 16 Ρύγχος |
| 6 Βούρτσα για τρίχες ζώων | 17 Χειρολαβή |
| 7 Μηχανοκίνητη βούρτσα με απαλό ροδάκι για πατώματα | 18 Πλήκτρο απαγκίστρωσης της μπαταρίας |
| 8 Πόρτα του κάδου συλλογής ακαθαρσιών | 19 Αφαιρούμενη μπαταρία |
| 9 Πλήκτρο απαγκίστρωσης της πόρτας του κάδου συλλογής ακαθαρσιών | 20 Δείκτης φόρτισης μπαταριών |
| 10 Σώμα κινητήρα (μοτέρ) | 21 Είσοδος για φορτιστή μπαταριών |
| 11 Πλήκτρο ρύθμισης της ταχύτητας | 22 Φορτιστής μπαταριών |
| | 23 Βίδες (2 τμχ) |
| | 24 Ούπα (2 τμχ) |

Στοιχεία αναγνώρισης

Στην πινακίδα που είναι τοποθετημένη κάτω από τη βάση στήριξης της συσκευής αναφέρονται τα εξής χαρακτηριστικά αναγνώρισης:

- κατασκευαστικός οίκος και σήμανση CE (EOK)
- μοντέλο (Mod.)
- αρ. σειράς (SN)
- ηλεκτρική τάση τροφοδότησης (V) και συχνότητας (Hz)
- ηλεκτρική καταναλισκόμενη ισχύς (W)
- πράσινο τηλέφωνο (δωρεάν κλήση) τεχνικής υποστήριξης

Όταν απευθύνεστε στα Εξυσιοδοτημένα Κέντρα Υποστήριξης (Σέρβις), να αναφέρετε το μοντέλο και τον αριθμό σειράς της συσκευής.

ΠΩΣ ΝΑ ΦΟΡΤΙΣΕΤΕ ΤΗ ΜΠΑΤΑΡΙΑ

Πριν βάλετε στην πρίζα το φως του φορτιστή μπαταριών βεβαιωθείτε πως η τάση που αναγράφεται στην ταμπέλιτσα στο κάτω μέρος του φορτιστή μπαταριών, αντιστοιχεί με την τάση του ηλεκτρικού δικτύου της περιοχής σας.

Η συσκευή αυτή φορτίζεται με το φορτιστή μπαταρίας που προμηθεύεται στα εξαρτήματά της.



Προσοχή!

Προτού χρησιμοποιήσετε τη συσκευή για πρώτη φορά, εκτελέστε έναν πλήρη κύκλο επαναφόρτισης.

Η επαναφόρτιση της μπαταρίας πρέπει να γίνει αφού την αποσυνδέσετε από το σώμα του κινητήρα.

Αφαιρέστε τα υλικά συσκευασίας από το εσωτερικό και το εξωτερικό της συσκευής. Αφαιρέστε όλες τις ταινίες συσκευασίας. Τοποθετήστε το σώμα του κινητήρα (μοτέρ) πάνω σε μια επίπεδη επιφάνεια.

Πατήστε το πλήκτρο απαγκίστρωσης (18) για να βγάλετε την μπαταρία από το σώμα του κινητήρα (Εικ. Β).

Συνδέστε το καλώδιο του φορτιστή μπαταρίας στην είσοδο (21) πάνω στην μπαταρία (19).

Βάλτε στην πρίζα το φορτιστή μπαταριών.

Ο δείκτης φόρτισης μπαταριών (20) ανάβει με μπλε χρώμα και αναβοσβήνει. Όταν ανάψει συνέχεια δείκτης φόρτισης μπαταριών, σημαίνει πως η μπαταρία είναι τελείως φορτισμένη.

Βγάλτε από την πρίζα το φως του φορτιστή μπαταριών. Αποσυνδέστε τον φορτιστή μπαταρίας από την μπαταρία.

Τοποθετήστε την μπαταρία στο σώμα του κινητήρα (Εικ. Β) και βεβαιωθείτε πως είναι σωστά ακινητοποιημένη.

ΟΔΗΓΙΕΣ ΓΙΑ ΤΗ ΧΡΗΣΗ

Πιάστε το σώμα του κινητήρα (10) από τη χειρολαβή (17).

Συναρμολογήστε το σωλήνα (2) στο σώμα του κινητήρα έτσι ώστε να ακούσετε το "κλικ" που σημαίνει πως κούμπωσε το πλήκτρο απαγκίστρωσης του σώματος του κινητήρα (1) (Εικ. C).

Συναρμολογήστε το σωλήνα πάνω στη βούρτσα (4) έτσι ώστε να ακούσετε το "κλικ" που σημαίνει πως κούμπωσε το πλήκτρο απαγκίστρωσης της βούρτσας (3) (Εικ. D).



Προσοχή!

Κίνδυνος πτώσης της συσκευής. Η συσκευή, αφού συναρμολογηθεί δεν μπορεί να παραμείνει όρθια ακουμπισμένη πάνω στη βούρτσα.

Πατήστε το πλήκτρο ρύθμισης της ταχύτητας (11) για να επιλέξετε την επιθυμητή ταχύτητα (Εικ. E). Είναι διαθέσιμες δύο ταχύτητες: όταν ανάβετε τη συσκευή λειτουργεί με την ελάχιστη ταχύτητα, για να περάσετε στη μέγιστη ταχύτητα πατήστε το πλήκτρο ρύθμισης της ταχύτητας (11).



Προσοχή!

Να σβήνεται αμέσως τη συσκευή, αν σφηνωθεί οτιδήποτε μέσα στη βούρτσα, όπως ένα κομμάτι ύφασμα, τα κρόσια ενός χαλιού, κ.λπ. Πριν ξαναάψετε τη συσκευή, αφαιρέστε ότι προκάλεσε το φράξιμο των αγωγών αναρρόφησης.

Όταν η σκόνη φτάσει στο σημάδι μέγιστου (MAX) πρέπει να αδειάσετε το δοχείο σκόνης (14).

Σβήστε τη συσκευή.

Πατήστε το πλήκτρο απαγκίστρωσης του σώματος του κινητήρα (1). Αποσυναρμολογήστε το σωλήνα.

Φέрте το σώμα του κινητήρα (μοτέρ) πάνω σε ένα καλάθι. Πατήστε το πλήκτρο απαγκίστρωσης της πόρτας του κάδου συλλογής ακαθαρσιών (Εικ. F). Αδειάστε όλη τη σκόνη (Εικ. G).

Κλείστε την πόρτα του κάδου συλλογής ακαθαρσιών.

Όταν αρχίσει να αναβοσβήνει η εναπομένουσα στήλη ένδειξης της φόρτισης της μπαταρίας, σημαίνει πως η συσκευή είναι αποφορτισμένη και πρέπει να επαναφορτισθεί.

Η συσκευή μπορεί να χρησιμοποιηθεί με το σωλήνα και τη βούρτσα ή μόνο με τη βούρτσα συναρμολογημένη απευθείας πάνω στο σώμα του κινητήρα (μοτέρ) (Εικ. H).

ΧΡΗΣΗ ΤΩΝ ΒΟΗΘΗΤΙΚΩΝ ΕΞΑΡΤΗΜΑΤΩΝ

Η συσκευή έχει διάφορα βοηθητικά εξαρτήματα:

- Μια βούρτσα με απαλό ροδάκι (7), που ενδείκνυται ιδιαίτερα για τον καθαρισμό ευαίσθητων δαπέδων, όπως παρκέ, μάρμαρο, μωσαϊκό.
- Μια βούρτσα με τριχωτό κύλινδρο (4), που ενδείκνυται ιδιαίτερα για καθαρισμό σε βάθος χαλιών και μοκετών.
- Μια βούρτσα για τρίχες ζώων (6), που ενδείκνυται ιδιαίτερα για την απομάκρυνση των τριχών από τα δάπεδα, τα κρεβάτια των κατοικίδιων, τους καναπέδες και τις καρέκλες.
- Μια βούρτσα για υφάσματα (5), που ενδείκνυται για απομάκρυνση των ακαθαρσιών από υφάσματα,

καναπέδες, καθώς επίσης και οριζόντιες επιφάνειες.

- Ένα εξάρτημα με ρύγχος (16), που ενδείκνυται ιδιαίτερα για καθάρισμα στις κρυφές γωνιές και στις πιο στενές εσοχές.

Τα εξαρτήματα μπορούν να συναρμολογηθούν πάνω στο σωλήνα για την πρόσβαση σε δύσκολα σημεία σε ύψος.

Τα εξαρτήματα μπορούν να συναρμολογηθούν απευθείας πάνω σώμα του κινητήρα (μοτέρ) για το καθάρισμα των παραθύρων ή του εσωτερικού του αυτοκινήτου.

ΜΕΤΑ ΤΗ ΧΡΗΣΗ

Σβήστε τη συσκευή. Αδειάστε το δοχείο σκόνης.

Αποσυναρμολογήστε το σωλήνα από το σώμα του κινητήρα (μοτέρ).

Φυλάξτε τη συσκευή σε ένα χώρο χωρίς υγρασία και χωρίς προσπέλαση στα μικρά παιδιά.

Εναλλακτικά, χρησιμοποιήστε τη βάση για να στερεώσετε τη συσκευή στον τοίχο. Η βάση στήριξης (15) προμηθεύεται μαζί με τις βίδες (23) και τα ούπα (24).

Ακουμπήστε τη βάση στον τοίχο. Ρυθμίστε το ύψος της βάσης στον τοίχο, ανάλογα με το ύψος της συσκευής. Με ένα μολύβι βάλτε σημάδια στον τοίχο σε αντιστοιχία των τριών οπών της βάσης. Αφαιρέστε τη βάση από τον τοίχο. Τρυπήστε τον τοίχο με το τρυπάνι στα σημάδια που βάλατε. Περάστε στις οπές του τοίχου τα ούπα (24) που προμηθεύονται με τη συσκευή.

Ακουμπήστε ξανά τη βάση στον τοίχο με τις οπές να αντιστοιχούν στα ούπα. Περάστε στις οπές τις βίδες (23) που προμηθεύονται με τη συσκευή. Βιδώστε τις βίδες με ένα κατσαβίδι.

Στερεώστε τη συσκευή στη βάση (Εικ. L).

ΚΑΘΑΡΙΣΜΟΣ ΤΗΣ ΣΥΣΚΕΥΗΣ



Προσοχή!

Όλες οι εργασίες καθαρισμού που περιγράφονται παρακάτω πρέπει να εκτελούνται με σβηστή συσκευή και έχοντας βάλει το φως από την πρίζα. Μη βυθίζετε ποτέ το σώμα του κινητήρα και το φορτιστή μπαταριών σε νερό ή άλλα υγρά. Μη χρησιμοποιείτε απευθείας εκτόξευση νερού.



Προσοχή!

Τακτική συντήρηση και καθαρισμός της συσκευής, την διατηρούν σε άριστη κατάσταση για μεγάλο χρονικό διάστημα.

Οι ακαθαρσίες που αναρροφεί η συσκευή οδηγούνται στο δοχείο σκόνης (14).

Στη συνέχεια ο αέρας καθαρίζεται από ένα υφασμάτινο φίλτρο. Το υφασμάτινο φίλτρο είναι περασμένο μέσα σε ένα άλλο μεταλλικό φίλτρο. Και τα δύο φίλτρα βρίσκονται μέσα στον κάδο συλλογής ακαθαρσιών.

Επιπλέον υπάρχει ένα φίλτρο HEPA στην έξοδο του αέρα, τοποθετημένο στο πάνω μέρος του σώματος του κινητήρα.



Φίλτρο υφασμάτινο



Φίλτρο μεταλλικό

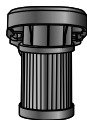

Φίλτρο HEPA στην έξοδο του αέρα



Προσοχή!

Να μην χρησιμοποιείτε ποτέ τη συσκευή χωρίς φίλτρο ή με ένα χαλασμένο φίλτρο. Η αναρροφούμενη σκόνη θα εισχωρήσει στο εσωτερικό της συσκευής και θα κάνει ζημιά στον κινητήρα.

Καθαρισμός του σώματος της συσκευής



Προσοχή!

Καθαρίστε τα σταθερά μέρη της συσκευής, χρησιμοποιώντας ένα απαλό υγρό πανί, για να μην κάνετε ζημιά στο πλαίσιο.

Καθαρισμός της μηχανοκίνητης βούρτσας με τριχωτό κύλινδρο

Συνιστάται να μη λιπαίνετε και να μη λαδώνετε τα περιστρεφόμενα μέρη της βούρτσας, ώστε να αποφεύγετε το ενδεχόμενο να κολλήσουν πάνω τους οι τρίχες και τα χνούδια.

Ο τριχωτός κύλινδρος μπορεί να αφαιρεθεί από την έδρα του για να καθαρίσετε τις τρίχες.

Αφαιρέστε τη βούρτσα (4) από το σωλήνα. Πιέστε το κουμπί απελευθέρωσης της βούρτσας (3).

Αναποδογυρίστε τη βούρτσα. Στη μία πλευρά της βούρτσας υπάρχει ένα ασφαλιστικό άγκιστρο (Εικ. Ι).

Ανασηκώστε το ασφαλιστικό άγκιστρο (Εικ. Ι).

Ανασηκώστε τον τριχωτό κύλινδρο από τη μεριά του ασφαλιστικού άγκιστρου (Εικ. Κ). Αφαιρέστε τελείως τον κύλινδρο.

Καθαρίστε τις ακαθαρσίες που έχουν συσσωρευτεί στις τρίχες της βούρτσας.

Για να επανασυναρμολογήσετε τον τριχωτό κύλινδρο στη μηχανοκίνητη βούρτσα, περάστε πρώτα την πλευρά που είναι απέναντι από το ασφαλιστικό άγκιστρο.

Κατεβάστε τον κύλινδρο από την πλευρά του ασφαλιστικού άγκιστρου και περάστε τη βάση στη μηχανοκίνητη βούρτσα κατακόρυφα στην έδρα της.

Ξαναβάλτε το ασφαλιστικό άγκιστρο.

Καθαρισμός της μηχανοκίνητης βούρτσας με απαλό ροδάκι

Το απαλό ροδάκι μπορεί να αφαιρεθεί από την έδρα του για να καθαριστεί.

Αναποδογυρίστε τη βούρτσα. Στη μία πλευρά της βούρτσας υπάρχει ένα ασφαλιστικό άγκιστρο (Εικ. Ν).

Ανασηκώστε το ασφαλιστικό άγκιστρο (Εικ. Ν).

Ανασηκώστε το απαλό ροδάκι από τη μεριά του ασφαλιστικού άγκιστρου (Εικ. Ο). Αφαιρέστε τελείως το απαλό ροδάκι.

Καθαρίστε τις ακαθαρσίες που συσσωρεύτηκαν στο ροδάκι.

Για να επανασυναρμολογήσετε το απαλό ροδάκι στη βούρτσα, περάστε πρώτα την πλευρά που είναι απέναντι από το ασφαλιστικό άγκιστρο.

Κατεβάστε το απαλό ροδάκι από την πλευρά του ασφαλιστικού άγκιστρου και περάστε τη βάση κατακόρυφα στην έδρα της.

Ξαναβάλτε το ασφαλιστικό άγκιστρο.

Καθαρισμός της βούρτσας για τρίχες ζώων

Η βάση με τις τρίχες μπορεί να αφαιρεθεί από την έδρα της για να καθαριστεί.

Στη μια πλευρά της βούρτσας υπάρχει ένας ασφαλιστικός μοχλός (Εικ. Ρ).

Περιστρέψτε τον ασφαλιστικό μοχλό και ύστερα βγάλτε την ασφαλιστική βίδα από την αντίθετη πλευρά (Εικ. Q).

Αφαιρέστε τελείως τη βάση με τις τρίχες (Εικ. Ρ).

Καθαρίστε τις ακαθαρσίες που έχουν συσσωρευτεί στις τρίχες της βούρτσας.

Επανασυναρμολογήστε στη βούρτσα τη βάση με τις τριχές, περάστε την ασφαλιστική βίδα στην έδρα της και περιστρέψτε το μοχλό για να ακινητοποιήσετε τη βάση.

Καθαρισμός του φίλτρου HEPA στην έξοδο του αέρα

Το φίλτρο HEPA στην έξοδο του αέρα είναι τοποθετημένο στο πάνω μέρος του σώματος του κινητήρα. Μπορείτε να το αφαιρέσετε πιέζοντας στα πλευρικά κουμπιά (Εικ. S).

Το φίλτρο Hera είναι το φίλτρο υψηλής αποτελεσματικότητας που απομακρύνει τις ακαθαρσίες και παρακρατεί σωματίδια παντός τύπου, ακόμα και βακτήρια.

Συνιστάται να αλλάζετε συχνά το φίλτρο Hera (περίπου κάθε 4-6 μήνες) για να αποφύγετε την κυκλοφορία μικροβίων στον αέρα του χώρου.



Προσοχή!

Πλύντε το φίλτρο στην έξοδο του αέρα, αποκλειστικά με καθαρό νερό, χωρίς σαπούνι ή απορρυπαντικά.

Περιμένετε να στεγνώσει τελείως το φίλτρο στην έξοδο του αέρα, προτού να το ξαναβάλετε στην θέση του.

Καθαρισμός του υφασμάτινου φίλτρου και του μεταλλικού φίλτρου

Φέρτε το σώμα του κινητήρα (μοτέρ) πάνω σε ένα καλάθι. Πιέστε το μοχλό απαγκίστρωσης του κάδου συλλογής ακαθαρσιών. Αδειάστε όλη τη σκόνη.

Πατήστε το πλήκτρο απαγκίστρωσης του κάδου συλλογής ακαθαρσιών. Αφαιρέστε το δοχείο σκόνης από το σώμα του κινητήρα (μοτέρ).

Αφαιρέστε τα φίλτρα του κάδου συλλογής ακαθαρσιών (Εικ. T-U). Το υφασμάτινο φίλτρο μπορεί να αφαιρεθεί εύκολα ακόμα και χωρίς να ανοίξετε τον κάδο συλλογής ακαθαρσιών.

Καθαρίστε σωστά τα φίλτρα απομακρύνοντας τις ακαθαρσίες ή πλένοντάς τα με νερό.



Προσοχή!

Να πλένετε τα φίλτρα μόνο με καθαρό νερό, χωρίς να χρησιμοποιείτε σαπούνι ή απορρυπαντικά.

Περιμένετε να στεγνώσουν τελείως τα φίλτρα, προτού τα βάλετε στην έδρα τους.

Περάστε το μεταλλικό φίλτρο μέσα στον κάδο συλλογής ακαθαρσιών.

Περάστε το υφασμάτινο φίλτρο μέσα στο μεταλλικό φίλτρο.

Περάστε το δοχείο σκόνης στο σώμα του κινητήρα (μοτέρ). Πιέστε ελαφρά μέχρι να ακούσετε το χαρακτηριστικό ήχο, ότι «κούμπωσε».

ΑΧΡΗΣΤΕΥΣΗ ΣΥΣΚΕΥΗΣ

Σε περίπτωση θέσης εκτός λειτουργίας της συσκευής, πρέπει να την αποσυνδέσετε ηλεκτρολογικά. Αδειάστε το δοχείο σκόνης. Σε περίπτωση διάλυσης, πρέπει να ξεχωρίσετε τα διάφορα υλικά της συσκευής και να τα διαθέσετε ανάλογα με τη σύνθεσή τους και σύμφωνα με τις κείμενες διατάξεις της Χώρας σας.

ΤΕΧΝΙΚΕΣ ΠΛΗΡΟΦΟΡΙΕΣ

Χαρακτηριστικά τροφοδοτικού	
Κατασκευαστής	Dongguan GaoYi Electronics Co. Ltd.
Μοντέλο	RSS1002-135270-W2E
Τάση εισόδου	100-240 V
Συχνότητα εισόδου AC	50/60 Hz
Τάση εξόδου	27.0 Vdc
Ρεύμα εξόδου	0.5 A
Ισχύς εξόδου	13.5 W
Μέση απόδοση με ενεργό τρόπο	84.61%
Απόδοση σε χαμηλό φορτίο (10%)	74.68%
Καταναλισκόμενη ισχύς σε λειτουργία χωρίς φορτίο	0.078W

СОДЕРЖАНИЕ ДАННОЙ ИНСТРУКЦИИ

Несмотря на то, что данное устройство было изготовлено в полном соответствии с требованиями действующих европейских норм и все его потенциально опасные части обеспечены необходимой защитой, внимательно ознакомьтесь с настоящими мерами безопасности и, во избежание травм и повреждений, используйте прибор строго по назначению. Рекомендуется хранить данную инструкцию в легкодоступном месте. Если вы решите передать данное устройство в другие руки, не забудьте передать вместе с ним и эту инструкцию.

Содержащаяся в данной инструкции информация сопровождается следующими условными обозначениями:



Опасно для детей



Опасность поражения электрическим током



Угроза возникновения ущерба, вызванная иными причинами



Меры безопасности по предотвращению ожогов



Внимание - возможность возникновения материального ущерба

НАЗНАЧЕНИЕ УСТРОЙСТВА

Прибор предназначен только для домашнего использования и не должен применяться в коммерческих или промышленных целях. Прибор предназначен для уборки пыли с различных поверхностей. Запрещается использовать прибор для уборки с различных поверхностей неостывшего пепла, жидкостей, крупных осколков стекла, строительного мусора, острых или режущих предметов. Эксплуатация прибора любым другим способом не предусмотрена производителем, который не несет ответственности за повреждения, которые могут возникнуть вследствие ненадлежащего использования. Применение устройства не по назначению влечет за собой отмену любой формы гарантии.

ПРАВИЛА ТЕХНИКИ БЕЗОПАСНОСТИ

ПЕРЕД ПЕРВЫМ ИСПОЛЬЗОВАНИЕМ ПРИБОРА НЕОБХОДИМО ВНИМАТЕЛЬНО ПРОЧИТАТЬ НАСТОЯЩУЮ ИНСТРУКЦИЮ.

- В случае утечки жидкости из аккумуляторной батареи прибором пользоваться запрещено, он должен быть доставлен в ближайший сервисный центр для замены батареи.
- Прибор предназначен **ТОЛЬКО ДЛЯ БЫТОВОГО ИСПОЛЬЗОВАНИЯ** и не должен применяться в коммерческих или промышленных целях.
- Запрещается использовать прибор для уборки с различных поверхностей неостывшего пепла, жидкостей, крупных осколков стекла, строительного мусора, острых или режущих предметов.
- Не разрешается использовать прибор без фильтра, либо с фильтром, пришедшим в негодность.
- Изготовитель не несет ответственности за неправильное использование прибора или использование его в целях, не предусмотренных данным руководством по эксплуатации.
- Рекомендуется хранить оригинальную упаковку, т.к. бесплатное сервисное

обслуживание не предусмотрено в случае повреждений, вызванных неправильной упаковкой изделия при его отсылке в авторизованный Центр сервисного обслуживания.

Опасно для детей

- Разрешается использование данного прибора детьми младше 8 лет и лицами с ограниченными физическими, сенсорными или психическими способностями, а также без опыта или умения использования подобных устройств только под присмотром или после получения соответствующих разъяснений о безопасном использовании прибора и о вероятных опасностях.
- Чистка и техобслуживание устройства могут быть доверены детям не младше 8 лет и только под наблюдением взрослых.
- Не допускайте игр детей с прибором.
- Во избежание несчастных случаев не оставляйте упаковку от прибора в местах, доступных для детей.
- После окончания срока эксплуатации устройства, в целях его правильной утилизации, рекомендуется отрезать электрический провод, сделав прибор непригодным для использования. Рекомендуется следить за тем, чтобы потенциально опасные детали прибора не стали игрушкой для детей.

Опасность поражения электрическим током

- Держите прибор и шнур электропитания в месте, недоступном для детей младше 8 лет.
- Запрещается оставлять шнур для зарядного устройства подвешенным в местах, где за него может ухватиться ребёнок.
- Перед подключением прибора к сети электропитания необходимо проверить, чтобы напряжение, указанное на табличке зарядного устройства соответствовало напряжению домашней сети.
- Использование электрических удлинителей, не одобренных производителем прибора, может повлечь за собой возникновения ущерба и несчастных случаев.
- Избегайте контакта с водой деталей, находящихся под напряжением: возможно возникновение короткого замыкания!
- Запрещено подключать прибор к сети через внешний таймер или устройства с дистанционным управлением.
- Подзарядка прибора должна осуществляться в хорошо освещённых и чистых местах, где обеспечен удобный доступ к розетке электропитания.
- Рекомендуется отсоединять зарядное устройство от прибора, когда прибор не используется и перед проведением работ по техническому обслуживанию или по уходу за ним.
- Не опускать прибор в воду и другие жидкости.

- Перед тем, как использовать прибор или манипулировать его выключателями, а также прикасаться к штепселю и проводам, убедитесь в том, что у Вас хорошо вытерты руки.



Угроза возникновения ущерба, вызванная иными причинами

- Не оставлять без присмотра прибор, подключенный к электросети.
- Запрещается использование прибора после его падения или нанесения ему видимых повреждений. Не используйте прибор при наличии повреждений в шнуре или вилке, а также в самом приборе. Любые виды ремонта, включая замену шнура электропитания, должны производиться только в сервисных центрах Ariete или сертифицированным персоналом Ariete, во избежание каких-либо рисков.
- Избегайте попадания любых предметов в отверстия прибора во избежание их засорения.
- Необходимо следить за тем, чтобы в отверстия не забивались пыль, пух, волосы, и др.
- Нельзя использовать прибор без фильтра.
- Не рекомендуется применять для удаления с пола мусора, состоящего из горячих предметов в виде непотушенных сигарет, спичек или пепла.
- Не используйте для уборки воспламеняемых или горючих материалов (испаряющиеся жидкости, бензин, керосин и т.п.), а также в присутствии воды.
- Не использовать прибор в закрытых помещениях и вблизи источников паров лака, масла, растворителей или средств для водонепроницаемой пропитки, воспламеняющегося порошка или других токсических или возгораемых веществ.
- Запрещается использовать прибор для уборки токсических веществ (хлорки, аммиака, средств для устранения засоров в раковине, и др.).





Внимание - возможность возникновения материального ущерба

- В выключенном состоянии прибор следует оставлять на устойчивой поверхности.
- При переворачивании пылесоса из него могут высыпаться загрязненные частицы и пыль. Необходимо следить за тем, чтобы пылесос не переворачивался во время эксплуатации.
- Перед уборкой блестящих поверхностей, вроде паркета или линолеума, необходимо следить за тем, чтобы на щетинках щётки не застревали твёрдые частицы, которые могут оставить царапины на этих поверхностях.
- Нежелательно прикладывать силу при нажатии на щётку во избежание повреждения пола. При уборке деликатных поверхностей не рекомендуется

слишком сильно воздействовать на одну и ту же точку.

- При уборке натёртых поверхностей нежелательно слишком сильно воздействовать на одну и ту же точку. Если это всё же произошло, необходимо очистить повреждённое место при помощи влажной ткани, нанести воск и отполировать, а затем дождаться высыхания.
- Не следует ставить прибор или зарядное устройство на горячие поверхности или вблизи открытого огня во избежание повреждения корпуса.
- Шнур зарядного устройства не должен соприкасаться с нагретыми частями прибора.
- Не рекомендуется эксплуатация прибора на открытом воздухе.
- Запрещается ставить прибор или зарядное устройство вблизи или на разогретую электрическую или газовую плиту или вблизи микроволновой печи.
- Не разрешается подвергать прибор или зарядное устройство воздействию внешних атмосферных факторов (дождь, солнце, и т.д.).

 В отношении правильной утилизации прибора в соответствии с  Европейской директивой 2012/19/EU прочитайте информативный листок, прилагаемый к прибору.

• **ХРАНИТЬ НАСТОЯЩЕЕ РУКОВОДСТВО ПО ЭКСПЛУАТАЦИИ**

ОПИСАНИЕ УСТРОЙСТВА

- | | |
|--|--|
| 1 Кнопка разблокировки корпуса двигателя | 12 Кнопка включения |
| 2 Трубка | 13 Кнопка отсоединения контейнера для пыли |
| 3 Кнопка разблокировки щетки | 14 Пылесборник |
| 4 Моторизованная щетка с щетинным валиком | 15 Настенный держатель |
| 5 Щетка для тканей | 16 Узкое сопло |
| 6 Щетка для шерсти животных | 17 Ручка |
| 7 Моторизованная щетка с мягким валиком для пола | 18 Кнопка отсоединения батареи |
| 8 Окошко контейнера для пыли | 19 Съёмная аккумуляторная батарея |
| 9 Кнопка отсоединения окошка контейнера для пыли | 20 Индикатор заряда аккумулятора |
| 10 Корпус мотора | 21 Место подключения зарядного устройства |
| 11 Кнопка регулировки скорости | 22 Зарядное устройство |
| | 23 Винты (x 2) |
| | 24 Дюбеля (x 2) |

Идентификационные данные

На табличке, прикрепленной под подставкой для прибора, указаны следующие идентификационные данные прибора:

- Производитель и маркировка ЕС
- Модель (Mod)
- регистрационный № (SN)
- электрическое напряжение в питании (V) и частота (Hz)
- потребляемая электрическая мощность (W)
- бесплатная телефонная служба техподдержки

При оформлении заявки в Авторизованный Центр сервисного обслуживания, необходимо указывать модель и регистрационный номер.

КАК ЗАРЯДИТЬ АККУМУЛЯТОРНУЮ БАТАРЕЮ

Перед подключением зарядного устройства к сети электропитания убедитесь в том, что напряжение, указанное на табличке на самом устройстве соответствует напряжению подключаемой сети.

Данный прибор заряжается только от специального зарядного устройства в комплекте.



Внимание!

Перед первым использованием прибора необходимо осуществить полный рабочий цикл загрузки.

Зарядка батареи должна осуществляться с батареей, отсоединенной от корпуса двигателя.

Удалите упаковку изнутри и снаружи прибора. Удалите все наклейки. Установить пылесос на ровную поверхность.

Нажмите кнопку отсоединения (18), чтобы извлечь батарею из корпуса (Рис. В).

Подсоедините кабель зарядного устройства к разъему (21) на батарее (19).

Подключить зарядное устройство к сети электропитания.

Индикатор уровня заряда батареи (20) загорается голубым светом и начинает мигать. Когда световой сигнал индикатора уровня заряда становится непрерывным, это означает, что батарея полностью заряжена.

Отсоедините зарядное устройство от сети. Отсоедините зарядное устройство от батареи.

Вставьте батарею в корпус двигателя (Рис. В) и убедитесь в ее правильной фиксации.

ИНСТРУКЦИЯ ПО ЭКСПЛУАТАЦИИ

Держать корпус пылесоса (10) за соответствующую ручку (17).

Присоедините трубу (2) к корпусу двигателя до щелчка, свидетельствующего о закрытии кнопки разблокировки корпуса двигателя (1) (Рис. С).

Установите трубу в щетку (4) до щелчка, свидетельствующего о закрытии кнопки разблокировки щетки (3) (Рис. D).



Внимание!

Опасность падения прибора. В собранном состоянии прибор не должен стоять на щётке в вертикальном положении.

Нажмите кнопку регулировки скорости (11), чтобы выбрать желаемую скорость (Рис. E). Предусмотрены две скорости: при включении изделия скорость минимальная, чтобы перейти на максимальную скорость, нажмите кнопку регулировки скорости (11).



Внимание!

Необходимо сразу же выключить прибор, если внутрь щетки попали предметы вроде кусочков ткани, частичек ковровой бахромки и др. Перед повторным включением прибора необходимо удалить все, что стало причиной засорения отверстий, через которые происходит всасывание.

Когда уровень наполнения пылью достигает отметки MAX, необходимо удалить её из контейнера для пыли (14).

Выключите прибор.

Нажмите кнопку разблокировки корпуса двигателя (1). Снять трубку.

Необходимо поднести корпус двигателя к мусорному ведру. Нажмите кнопку отсоединения окошка контейнера для пыли (Рис. F). Удалить всю пыль (Рис. G).

Закройте окошко контейнера для пыли.

Когда последняя полоса индикатора уровня заряда батареи начнет мигать, это будет означать, что прибор разряжен и требует зарядки.

Прибор можно использовать с трубкой и щёткой, а также со щёткой, установленной непосредственно на корпусе пылесоса (Рис. H).

ИСПОЛЬЗОВАНИЕ НАСАДОК

Прибор комплектуется несколькими насадками:

- Щетка с мягким валиком (7) предназначена для уборки деликатных половых покрытий, таких как паркет, мрамор, керамогранит.
- Щетка с щетинным валиком (4) предназначена для глубокой очистки ковровых покрытий.
- Щетка для шерсти животных (6) предназначена для уборки шерсти животных с разных поверхностей, таких как половые покрытия, подстилка домашнего животного, диваны и кресла.
- Щетка для тканей (5) предназначена для уборки грязи с тканей, диванов и горизонтальных поверхностей.
- Щелевая насадка (16) предназначена для уборки в углах и узких проемах.

Насадки, которые фиксируются на трубке, предназначены для чистки мест, расположенных особенно высоко.

Насадки, которые фиксируются непосредственно на корпусе пылесоса, предназначены для мытья окон или внутренней поверхности салона автомобиля.

ПОСЛЕ ИСПОЛЬЗОВАНИЯ

Выключите прибор. Освободите контейнер для пыли.

Отделить корпус от трубки.

Поместить прибор в сухое место, подальше от детей.

В качестве альтернативы вы можете использовать держатель для присоединения прибора к стене. Держатель (15) поставляется в комплекте с винтами (23) и дюбелями (24).

Приложите держатель к стене. Отрегулируйте высоту держателя на стене на основе высоты прибора. Карандашом отметьте на стене расположение отверстий держателя. Уберите держатель от стены. Дрелью выполните отверстия на стене в местах отметок. Вставьте в отверстия дюбеля (24) из комплекта. Снова приложите держатель к стене таким образом, чтобы его отверстия совпали с отверстиями дюбелей. Вставьте винты (23) из комплекта в отверстия. Закрутите винты отверткой.

Установите прибор в держатель (Рис. L).

ЧИСТКА КОФЕВАРКИ



Внимание!

Все действия по чистке прибора, перечисленные ниже, должны выполняться только при полностью выключенном приборе и с вытасненной вилкой из розетки. Запрещается погружать корпус двигателя и зарядное устройство в воду или другие жидкости. Нельзя использовать прямые струи воды.



Внимание!

При условии своевременной чистки и выполнения профилактических мероприятий гарантируется эффективное его использование в течение длительного периода времени.

Всасываемая пыль попадает в контейнер для пыли (14).

Затем воздух очищается тканевым фильтром. Тканевый фильтр, в свою очередь, помещен в металлический фильтр предварительной очистки. Оба фильтра расположены внутри контейнера для пыли.

Кроме того, предусмотрен фильтр HEPA для выходящего воздуха, расположенный в задней части корпуса двигателя.



Тканевый фильтр



Металлический фильтр

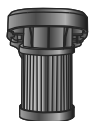

Фильтр HEPA для выходящего воздуха



Внимание!

Не разрешается использовать прибор без фильтра, либо с фильтром, пришедшим в негодность. Всасываемая пыль может попасть внутрь пылесоса и повредить двигатель.

Чистка корпуса прибора



Внимание!

Почистите несъемные части прибора при помощи влажной мягкой ткани во избежание повреждения корпуса.

Очистка моторизованной щетки с щетинным валиком

Не рекомендуется смазывать или покрывать маслом крутящиеся части во избежание налипания пуха или волосков.

Щетинный валик можно извлечь из его гнезда для очистки щетины.

Снять щётку (4) с трубки. Нажмите кнопку разблокировки щетки (3).

Перевернуть щётку. На одной стороне щетки имеется блокировочный крючок (Рис. I).

Поднимите блокировочный крючок (Рис. J).

Поднимите щетинный валик за сторону, где расположен блокировочный крючок (Рис. K). Полностью извлеките щетинный валик.

Произвести чистку щетинок от накопившейся на них грязи.

Чтобы установить на место щетинный валик в моторизованную щетку, первой вставьте сторону, противоположную блокировочному крючку.

Опустите сторону валика, на которой расположен крючок, и вставьте опору моторизованной щетки в ее гнездо в вертикальном направлении.

Установите на место блокировочный крючок.

Очистка моторизованной щетки с мягким валиком

Мягкий валик можно извлечь из его гнезда для очистки.

Перевернуть щётку. На одной стороне щетки имеется блокировочный крючок (Рис. М).

Поднимите блокировочный крючок (Рис. N).

Поднимите мягкий валик за сторону, где расположен блокировочный крючок (Рис. O). Полностью извлеките мягкий валик.

Очистите валик от накопившейся грязи.

Чтобы установить на место мягкий валик в щетку, первой вставьте сторону, противоположную блокировочному крючку.

Опустите сторону мягкого валика, на которой расположен блокировочный крючок, и вставьте опору моторизованной щетки в ее гнездо в вертикальном направлении.

Установите на место блокировочный крючок.

Очистка щетки для животных

Держатель с щетиной можно извлечь из его гнезда для очистки щетины.

На одной стороне щетки имеется блокировочный рычаг (Рис. P).

Поверните блокировочный рычаг, затем извлеките блокировочный винт с противоположной стороны (Рис. Q).

Полностью извлеките держатель с щетиной (Рис. R).

Произвести чистку щетинок от накопившейся на них грязи.

Установите держатель с щетиной обратно на щетку, вставьте блокировочный винт в соответствующее гнездо и поверните рычаг, чтобы заблокировать щетину.

Очистка фильтра HEPA для выходящего воздуха

Фильтр HEPA для выходящего воздуха расположен в верхней части корпуса двигателя. Его можно снять, нажав на боковые кнопки (Рис. S).

Фильтр Нера – это высокоэффективный фильтр, который улавливает загрязнения, мелкие частицы и даже бактерии.

Рекомендуется часто менять фильтры Нера (каждые 4-6 месяцев) во избежание циркуляции микробов в окружающем воздухе.



Внимание!

Промыть воздуходушный фильтр только водой, без использования мыла или чистящих средств.

Дождитесь полного высыхания воздушного фильтра, прежде чем установить его в соответствующее гнездо.

Очистка тканевого и металлического фильтров

Необходимо поднести корпус двигателя к мусорному ведру. Нажмите рычаг отсоединения окошка контейнера для пыли. Удалить всю пыль.

Нажмите кнопку отсоединения контейнера для пыли. Вынуть контейнер для пыли из корпуса двигателя.

Извлеките фильтры из контейнера для пыли (Рис. T-U). Тканевый фильтр можно легко достать из бака, не открывая контейнер для пыли.

Правильно очистите фильтры: удалите грязь или помойте их.



Внимание!

Для мойки фильтров используйте только чистую воду без мыла и моющих средств.

Дождитесь полного высыхания фильтров, прежде чем установить их в гнездо.

Вставьте металлический фильтр в контейнер для пыли.

Вставьте тканевый фильтр внутрь металлического фильтра.

Вставить контейнер для пыли в корпус двигателя. Слегка нажать на него для появления характерного щелчка.

ВЫВОД ИЗ ЭКСПЛУАТАЦИИ

Для прекращения работы прибора необходимо отсоединить его от сети электропитания. Освободите контейнер для пыли. В случае утилизации прибора необходимо отделить друг от друга различные материалы, из которых он изготовлен, чтобы затем отправить их на отдельную переработку в соответствии с существующим в этой области законодательством.

ТЕХНИЧЕСКАЯ ИНФОРМАЦИЯ

Данные блока питания	
Производитель	Dongguan GaoYi Electronics Co. Ltd.
Модель	RSS1002-135270-W2E
Входное напряжение	100-240 V
Частота входного переменного тока	50/60 Hz
Выходное напряжение	27.0 Vdc
Выходной ток	0.5 A
Выходная мощность	13.5 W
Средний КПД в активном режиме	84.61%
КПД под низкой нагрузкой (10%)	74.68%
Поглощаемая мощность в холостом режиме	0.078W

Дата изготовления указана на корпусе изделия в зашифрованном виде SN wk/ygrabcdefg,
где wk – неделя производства
yg – год производства
abcdefg – серийный номер изделия

Соответствует требованиям

ТР ТС 004/2011 «О безопасности низковольтного оборудования, утвержден Решением Комиссии Таможенного союза №768 от 16 августа 2011 года

ТР ТС 020/2011 «Электромагнитная совместимость технических средств», утвержден Решением Комиссии Таможенного союза №879 от 9 декабря 2011 года

Информация о сертификации в приложении к гарантийному талону и/или на упаковке изделия.

Только для рынков стран ЕС и России

22,2В ~~===~~ 215Вт

Сделано в Китае

Импортер: ООО «Медиатех»,

Юридический адрес:127006, город Москва, улица Садовая-Триумфальная, дом 16, строение 3, ПОМ. I, КОМ 2

Фактический адрес:119048, г. Москва, ул. Усачева, д.29, корпус 3, пом.II, ком.3

Изготовитель: De'Longhi Appliances Srl /«Делонги Апплаенсис СРЛ» Адрес: 50013 Италия, Флоренция, Кампи Бизенцио, Виа С. Куирико 300.

Список организаций, уполномоченных изготовителем на работу с претензиями потребителей и сервисным обслуживанием, размещен на сайте: <http://www.ariete.net/ru/assistance>

Горячая линия Ariete +7915165611

Товар поставляется в собранном виде, специальных требований к перевозке и хранению не установлено.

Утилизировать в соответствии с законодательством места реализации.

Гарантийный срок 2 года. Срок службы изделия 2 года.

Информация о сертификации в приложении к гарантийному талону и/или на упаковке изделия.

بخصوص هذا الكتيب

على الرغم من أن الأجهزة مصنوعة حسب المقاييس المحددة من قبل مجموعة الدول الأوروبية، ومحمية في جميع الأجزاء التي يمكن أن تشكل مصدر للخطر، يجب قراءة هذه التنبيهات بحرص واستعمال الجهاز فقط للغرض الذي صنع من أجله، لمنع وقوع الحوادث والأضرار. احتفظ بهذا الكتيب للاطلاع عليه في المستقبل وعند الحاجة. أرفق هذه التعليمات مع الجهاز في حالة بيعه أو إهدائه للغير.

المعلومات الواردة في هذا الكتيب، مميزة بالرموز التالية:

⚠ خطر على الأطفال

⚡ خطر بسبب الكهرباء

⚠ أخطار التعرض للتلف لأسباب أخرى

⚠ تنبيهات تتعلق بالاحتراق

⚠ تنبيهات - أضرار مادية

الغرض من الجهاز

تم تصميم هذا الجهاز فقط للاستعمال الخاص، وبالتالي فهو غير مناسب للاستعمال التجاري أو الصناعي. يمكنكم استعمال الجهاز لشفط الغبار عن السطوح. ممنوع شفط الرماد الحارّ والسوائل والأجسام الكبيرة من الزجاج والحصى والأشياء المدببة أو الحادة. لا تتحمل الشركة المصنعة أي مسؤولية عن أي ضرر ناتج عن استعمال الجهاز لأغراض تختلف عن الأغراض التي صمّم وصنع من أجلها. زيادة على ذلك، يؤدي الاستعمال الغير لائق للجهاز إلى إبطال شهادة الضمان، مهما كانت صيغتها.

تنبيهات الأمان

اقرأ بحرص التعليمات قبل الاستعمال.

- في حالة تسرب سائل من البطاريات، يجب عدم استعمال الجهاز وأخذه إلى أقرب مركز صيانة من أجل استبدال البطاريات.
- هذا الجهاز مصمم فقط للاستعمال المنزلي، وبالتالي يجب عدم استعماله لأغراض تجارية أو صناعية.
- ممنوع شفط الرماد الحارّ والسوائل والأجسام الكبيرة من الزجاج والحصى والأشياء المدببة أو الحادة.
- يجب عدم استعمال الجهاز بدون فلترات أو عندما تكون الفلترات مكسورة أو متلفة.
- لا تتحمل الشركة المصنعة أي مسؤولية عن الأضرار الناتجة عن استعمال الجهاز بشكل خاطئ أو لأغراض مختلفة عن الأغراض المبيّنة في هذا الكتيب.
- يُنصح الاحتفاظ بمواد التغليف الأصلية، لأن الصيانة المجانية لا تتضمن العطب الناتج عن تغليف المنتج بمواد غير لائقة أثناء نقله إلى مركز الصيانة المرخص.

⚠ خطر على الأطفال

- يمكن استعمال هذا الجهاز من قبل أطفال تزيد أعمارهم عن 8 سنوات أو من قبل أشخاص لا يملكون كامل قواهم الفيزيائية والحسية والعقلية أو الأشخاص الذين ليس لديهم خبرة أو معرفة

- بالجهاز، فقط إذا تم الإشراف عليهم من قبل الشخص المسؤول عنهم أو إذا تم تدريبهم على استعمال الجهاز بشكل آمن واطلاعهم على الأخطار القائمة أثناء استعمال الجهاز.
- أعمال التنظيف والصيانة التي تأتي ضمن مهام المستخدم، يجب أن لا يقوم بها أولاد تقل أعمارهم عن ٨ سنوات، وشريطة أن يتم مراقبتهم من قبل الشخص المسؤول عنهم.
- يجب عدم السماح للأطفال باللعب في الجهاز.
- لا تترك مواد التغليف في متناول الأطفال، لأنها تشكل مصدر خطر عليهم.
- عند التخلص من هذا الجهاز بشكل نهائي، يجب العمل على منع استعماله من خلال قص كبل التغذية الكهربائية. زيادة على ذلك، يجب اتخاذ التدابير اللازمة، بحيث لا تشكل بعض أجزاء من الجهاز خطر على الأطفال في حالة اللعب به.

⚠️ خطر بسبب الكهرباء

- يجب حفظ الجهاز والكبل الكهربائي بعيدا عن متناول الأطفال الذين تقل أعمارهم عن ٨ سنوات.
- لا تترك الكبل الكهربائي الخاص بشاحن البطارية يتدلى في مكان يمكن أن يصل إليه الطفل.
- قبل وصل الجهاز بالشبكة الكهربائية، تحقق من أن الفلطيّة المبيّنة على بطاقة المعلومات والمتواجدة على شاحن البطارية مطابقة لفلطيّة الشبكة الكهربائية.
- استعمال الوصلات الكهربائية الغير مرّخصة من قبل الشركة الصانعة، ممكن أن يؤدي إلى وقوع أضرار وحوادث.
- يجب عدم ملامسة الأجزاء المشحونة بالكهرباء للماء: يمكن أن يؤدي ذلك إلى حدوث عطل تماس!
- يجب عدم تغذية الجهاز بواسطة موقّت (تايمر) خارجي أو بواسطة أجهزة منفصلة يتم التحكم بها عن بعد.
- أثناء شحن البطارية، اختار مكان مضاء بالشكل المناسب ويتوفر فيه مأخذ كهربائي يمكن الوصول إليه بسهولة.
- أفضل شاحن البطارية عن الجهاز أثناء عدم استعمال الجهاز أو قبل القيام بأي عملية صيانة أو تنظيف.
- لا تغطس الجهاز في الماء أو في سوائل أخرى.
- تحقق دائما من أن تكون يداك جافة قبل الاستعمال أو تعديل المفتاح الكهربائي المتواجد على الجهاز أو القيام بلمس القابس والتوصيلات الكهربائية.

⚠️ أخطار التعرض للتلف لأسباب أخرى

- لا تترك الجهاز بدون مراقبة أثناء وصله بالشبكة الكهربائية.
- يجب عدم استعمال الجهاز، في حالة سقوطه على الأرض وبدى عليه علامات تلف واضحة. لا تستعمل الجهاز في حالة تلف الكبل الكهربائي أو المأخذ الكهربائي أو إذا تبين أن الجهاز نفسه معطوب. جميع عمليات الإصلاح، بما فيها استبدال كبل التغذية الكهربائية، يجب أن تتم فقط من قبل مركز الخدمات التابع لشركة Ariete أو من قبل خبراء مخولين من قبل شركة Ariete، لتلاشي وقوع أي خطر.

- لا تدخل أي شيء في فتحة الجهاز، كما يجب تلاشي أي شيء يمكن أن يؤدي إلى سد مجرى الهواء.
- يجب أن تبقى الفتحات خالية من الغبار والزغب والشعر وغيرها.
- لا تستعمل الجهاز بدون فلتر.
- لا تجمع أشياء حارّة أو يصدر عنها دخان أو في طور الاحتراق، مثل السجائر أو عيدان الثقاب أو الرماد الحارّ.
- لا تجمع مواد قابلة للاشتعال أو الاحتراق (سوائل متطايرة وبنزين وكاز وغيرها) ولا تستعمله في حالة تواجد ماء.
- لا تستعمل الجهاز داخل بيئات مغلقة أو في حالة تواجد بخار صادر عن الطلاء الزيتي أو المذيبات أو المواد المانعة لنفوذ الماء أو غبار قابل للاشتعال أو أي نوع آخر من البخار السام أو القابل للانفجار.
- لا تجمع مواد سامة (مبيّضات وغاز النشادر ومنظّفات المصارف وحوامض وغيرها).

⚠ تنبيهات - أضرار مادية

- يجب وضع الجهاز أثناء عدم استعماله على سطح مستقرّ.
 - يمكن أن يخرج الوسخ والغبار في حالة قلب الجهاز. يجب ضمان عدم قلب الجهاز أثناء الاستعمال.
 - قبل شطف الأوساخ عن السطوح اللامعة، مثل أرضيات الخشب واللينوليوم، تحقق من أن الفرشاة وشعرها خالي من المواد التي يمكن أن تترك علامات على الأرضية.
 - لا تضغط بشكل كبير على الفرشاة لتجنّب تلف الأرضية. على السطوح الحسّاسة، لا تتركز المرور على نفس النقطة.
 - يمكن أن تولد الفرشاة بقع على السطوح المعالجة بالشمع. في حالة حصول ذلك، نظّف بواسطة قطعة قماش رطبة، ثمّ لمّع بالشمع وانتظر إلى حين أن يجفّ.
 - لا تضع الجهاز أو شاحن البطارية على سطوح حارّة أو بالقرب من اللهب خوفاً من تلف جسم الجهاز.
 - يجب عدم ملامسة كبل شاحن البطارية للأجزاء الحارّة من الجهاز.
 - لا تستعمل الماكينة في الهواء الطلق.
 - لا تضع الجهاز أو شاحن البطارية بالقرب أو فوق مواقد كهربائية أو مواقد غاز ساخنة أو بالقرب من فرن ميكروويف.
 - لا تترك الجهاز أو شاحن البطارية معرّضاً للعوامل الجوية (المطر والشمس وغيرها).
 - للتخلص من المنتج بالشكل الصحيح، وحسب ما تنص عليه التعليمات الأوروبية رقم CE/19/2012، يرجى قراءة الورقة الخاصة لهذا الغرض والمرفقة مع المنتج. 
- احتفظ دائماً بهذه التعليمات

13 زرّ إعتاق وعاء تجميع الغبار	1 زرّ إعتاق جسم المحرك
14 وعاء جمع الغبار	2 أنبوب
15 سناد حائطي	3 زرّ إعتاق الفرشاة
16 فؤهة على شكل حربة	4 فرشاة مجهزة بمحرك مع أسطوانة من الشعر
17 مقبض	5 فرشاة للأقمشة
18 زرّ إعتاق البطارية	6 فرشاة لشعر الحيوانات
19 بطارية قابلة للسحب	7 فرشاة مزودة بأسطوانة طرية للأرضيات
20 مؤشر لحالة البطارية	8 باب وعاء تجميع الغبار
21 مدخل شاحن البطارية	9 زرّ إعتاق باب وعاء تجميع الغبار
22 شاحن البطارية	10 جسم المحرك
23 براغي (x 2)	11 زرّ تعديل السرعة
24 مسامير (x 2)	12 زرّ الإشعال

معلومات فنية

تحتوي بطاقة المعلومات المتواجدة تحت قاعدة إسناد الجهاز على البيانات التالية المتعلقة بالجهاز:

- الصانع والعلامة CE
 - الموديل (.Mod)
 - رقم المجموعة (SN)
 - فلطية التغذية الكهربائية (فولت) والتردد (هيرتز)
 - القدرة الكهربائية الممتصة (W)
 - رقم هاتف قسم الرعاية والصيانة
- عند الاتصال بمركز الرعاية والصيانة، يجب ذكر الموديل ورقم الجهاز.

طريقة شحن البطارية

قبل وصل شاحن البطارية بالشبكة الكهربائية، تحقق من أن الفلطة المبيّنة على بطاقة المعلومات المتواجدة تحت شاحن البطارية مطابقة لفلطة الشبكة الكهربائية.

هذا الجهاز قابل للشحن فقط بواسطة شاحن البطارية المورّد.

تنبيه!

قبل استعمال الجهاز لأول مرة، قم بعملية شحن كاملة.



يجب شحن البطارية عندما تكون البطارية مفصولة عن جسم المحرك.

أبعد مواد التغليف من داخل ومن خارج الجهاز. أبعدهم جميع اللصقات. ضع جسم المحرك على سطح مستوٍ.

اضغط على زرّ الاعتاق (١٨) من أجل سحب البطارية عن جسم المحرك (شكل B).

أوصل كبل شاحن البطارية في المدخل (٢١) المتواجد على البطارية (١٩).

أدخل شاحن البطارية في المأخذ الكهربائي.

يُشعل مؤشر شحن البطارية (٢٠) بلون أزرق ويصدر وميض. عندما يبقى مؤشر شحن البطارية مشعل باستمرار، يدل

ذلك على أن البطارية قد تم شحنها.
أفضل شاحن البطارية عن المأخذ الكهربائي. أفضل شاحن البطارية عن البطارية.
أدخل البطارية في جسم المحرك (شكل B) وتحقق من أنها مثبتة بشكل جيد.

تعليمات الاستعمال

امسك جسم المحرك (١٠) من خلال المقبض (١٧).
رُكِّب الأنبوب (٢) على جسم المحرك وإلى غاية سماع "طقة" غلق زرّ إعتاق جسم المحرك (١) (شكل C).
رُكِّب أنبوب الفرشاة (٤) إلى غاية سماع "طقة" غلق زرّ إعتاق الفرشاة (٣) (شكل D).

تنبيه!



خطر سقوط الجهاز. لا يمكن أن يبقى الجهاز قائم على الفرشاة وفي وضعية عمودية عند الانتهاء من ترقية.
اضغط على زرّ تعديل السرعة (١١) من أجل اختبار السرعة المطلوبة (شكل E). تتوفّر سرعتان للجهاز: عند إشعال الجهاز تكون السرعة على الحد الأدنى، للانتقال إلى السرعة القصوى اضغط على زرّ تعديل السرعة (١١).

تنبيه!



أطفأ الجهاز فوراً إذا شبك شيء داخل الفرشاة، مثل قطعة قماش وأهداب السجاد وغيرها. قبل تشغيل الجهاز من جديد، أبعِد المواد التي تسببت بغلق مجاري الشفط.
عندما يصل الغبار إلى مستوى الحد الأقصى MAX، يجب تفريغ الوعاء من الغبار (١٤).
أطفأ الجهاز.

اضغط على زرّ إعتاق جسم المحرك (١). فكّ الأنبوب .
خذ جسم المحرك إلى فوق سلّة المهملات. اضغط على زرّ إعتاق باب وعاء تجميع الغبار (شكل F). فرِّغ كامل الغبار (شكل G).
أغلق باب وعاء تجميع الغبار.

عندما يبدأ آخر خط من مؤشر شاحن البطارية بإصدار وميض، فهذا يدلّ بحد ذاته على أن الجهاز فارغ ولا بد من إعادة شحنه.

يمكن استعمال الجهاز مع الأنبوب والفرشاة أو من خلال تركيب الفرشاة مباشرة على جسم المحرك (شكل H).

استعمال الملحقات

الجهاز مزوّد بملحقات عديدة:

- فرشاة مع أسطوانة طرية (٧) خاصة بتنظيف الأرضيات الحساسة مثل أرضيات الخشب والرخام والخزف الحجري.
 - فرشاة مع أسطوانة من الشعر (٤) خاصّة بتنظيف السجاد والموكيت إلى العمق.
 - الفرشاة الخاصة بشعر الحيوانات (٦) مناسبة لشفط شعر الحيوانات عن السطوح المختلفة، مثل الأرضيات ومضاج الحيوانات الأليفة والأرائك والكراسي.
 - فرشاة للأقمشة (٥) خاصة بشفط الأوساخ من الأقمشة والأرائك، وكذلك السطوح الأفقية.
 - فوّهة على شكل حربة (١٦) خاصة بشفط الأوساخ من الزوايا المخفية ومن الشقوق الضيقة.
- يمكن تركيب الملحقات على الأنبوب لشفط النقاط العالية التي يصعب الوصول إليها.
يمكن تركيب الملحقات مباشرة على جسم المحرك لتنظيف الشبابيك أو داخل السيارة.

بعد الاستعمال

أطفأ الجهاز. فرِّغ وعاء تجميع الغبار.

فكّ جسم المحرك عن الأنبوب.

ضع الجهاز في مكان جافّ وبعيداً عن متناول الأطفال.

بدلاً عن ذلك، استعمل السناد من أجل شبك الجهاز على الحائط. السناد (١٥) موزّد مع براغي (٢٣) ومسامير (٢٤).

ضع السناد على الحائط. اضبط ارتفاع السناد على الحائط بناء على ارتفاع الجهاز. بواسطة قلم رصاص، أرسم إشارة على الحائط وبشكل مطابق لثقوب السناد الثلاثة. أبعدها عن الحائط. أثنقب الحائط بواسطة المثقاب وبشكل مطابق للإشارات التي رسمتها. أدخل المسامير المؤرّدة في الثقوب (٢٤).
ضع من جديد السناد على الحائط على أن تكون الثقوب مطابقة للمسامير. أدخل البراغي (٢٣) المؤرّدة مع الجهاز في الثقوب. لفّ البراغي بواسطة مفتاح براغي.
أشبك الجهاز على السناد (شكل L).

تنظيف الجهاز

تنبيه!



جميع عمليات التنظيف المبيّنة أدناه، يجب أن تتم عندما يكون الجهاز مطفأً والقابض مفصول عن المأخذ الكهربائي. لا تغسل مطلقاً جسم المحرك وشاحن البطارية في الماء أو في السوائل الأخرى. لا تستعمل ماء متدفق بشكل مباشر.

تنبيه!



يتم الحفاظ على كفاءة الجهاز لفترة طويلة من الوقت من خلال عمليات التنظيف والصيانة المنتظمة.
تدخل الأوساخ التي يتم شفطها في وعاء تجميع الغبار (١٤).
يتم تنظيف الهواء بواسطة فلتر مصنوع من القماش. يتواجد الفلتر المصنوع من القماش داخل فلتر رئيسي مصنوع المعدن. يتواجد كلا الفلترين داخل وعاء تجميع الغبار.
زيادة على ذلك، يتواجد فلتر للهواء الخارج HEPA، وبالتحديد في الجزء العلوي من جسم المحرك.

فلتر من القماش



فلتر من المعدن



فلتر للهواء الخارج HEPA

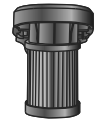

تنبيه!



لا تستعمل مطلقاً الجهاز بدون فلتر أو عندما يكون الفلتر متلف. يدخل الغبار المشفوط في هذه الحالة داخل الجهاز ويؤدي إلى تلف المحرك.

تنظيف جسم الجهاز

تنبيه!



نظف الأجزاء الثابتة من الجهاز من خلال استعمال ممسحة رطبة غير حاكّة خوفاً من تلف جسم الجهاز.

تنظيف الفرشاة المزودة بمحرك مع أسطوانة من الشعر

يجب تشحيم الأجزاء الدوّارة أو طلائها بالزيت لمنع التصاق الشعر والزغب بشكل أفضل.

يمكن إبعاد أسطوانة الشعر عن مقرّها من أجل تنظيف الشعر.

أبعد الفرشاة (٤) عن الأنبوب. اضغط على زرّ إعتاق الفرشاة (٣).

اقلب الفرشاة. يتواجد على جانب الفرشاة مشبك للتثبيت (شكل I).

ارفع مشبك التثبيت (شكل J).

ارفع أسطوانة الشعر من جهة مشبك التثبيت (شكل K). اسحب أسطوانة الشعر بشكل كامل.

نظّف شعر الفرشاة من الأوساخ التي تتجمّع عليه.

لإعادة تركيب أسطوانة الشعر المزوّدة بمحرك، أدخل أولاً الجانب المعاكس لمشبك التثبيت.

أخفض الأسطوانة من جهة الجانب المتواجد عليه مشبك التثبيت، ثم أدخل سناد الفرشاة المزودة بمحرك بشكل

عمودي داخل مقرّه.

أعد إدخال مشبك التثبيت.

تنظيف الفرشاة المزوّدة بمحرك مع أسطوانة طريّة

يمكن إبعاد الأسطوانة الطريّة من مقرّها من أجل إجراء عملية التنظيف.

اقلب الفرشاة. يتواجد على جانب الفرشاة مشبك للتثبيت (شكل M).

ارفع مشبك التثبيت (شكل N).

ارفع الأسطوانة الطرية من جهة مشبك التثبيت (شكل O). اسحب الأسطوانة الطريّة بشكل كامل.

نظّف الأسطوانة من الأوساخ المتراكمة عليها.

لإعادة تركيب الأسطوانة الطريّة على الفرشاة، أدخل أولاً الجهة المقابلة لمشبك التثبيت.

أخفض الأسطوانة الطريّة من جهة مشبك التثبيت وأدخل السناد في مقرّه بشكل عمودي.

أعد إدخال مشبك التثبيت.

تنظيف فرشاة شعر الحيوانات

يمكن إبعاد السناد مع الشعر من مقرّه من أجل تنظيف الشعر.

يتواجد على جانب الفرشاة ذراع تثبيت (شكل P).

دورّ ذراع التثبيت، ثم اسحب براغي التثبيت من الجهة المقابلة (شكل Q).

اسحب كلياً السناد مع الشعر (شكل R).

نظّف شعر الفرشاة من الأوساخ التي تتجمّع عليه.

أعد تركيب السناد مع الشعر على الفرشاة، وادخل براغي التثبيت في مقرّاتها، ثم دورّ الذراع من أجل تثبيت الشعر.

تنظيف فلتر الهواء الخارج HEPA

يتواجد فلتر الهواء الخارج HEPA في الجزء العلوي من جسم المحرّك. يمكن إبعاده من خلال الضغط على الأزرار

الجانبية (شكل S).

الفلتر HEPA، هو عبارة عن فلتر ذو كفاءة عالية يعمل على إبعاد الشوائب ويصّفيّ الجسيمات المعلقة مهما كان

نوعها وبما فيها البكتيريا.

يستحسن تغيير باستمرار الفلتر Hepa (كل ٤-٦ شهور تقريباً) لتجنّب انتشار البكتيريا في هواء الغرفة.

تنبيه!



اغسل فلتر خروج الهواء فقط بالماء النظيف وبدون استعمال صابون أو منظّفات.

انتظر إلى حين أن يجفّ فلتر الهواء الخارج قبل أن تدخله في مقرّه.

تنظيف فلتر القماش والفلتر المعدني

خذ جسم المحرك إلى فوق سلّة المهملات. اضغط على ذراع إعتاق باب وعاء تجميع الغبار. فرّغ كامل الغبار .
اضغط على زرّ إعتاق وعاء تجميع الغبار. اسحب وعاء تجميع الغبار من جسم المحرك.
اسحب الفلاتر من وعاء تجميع الغبار (شكل T-U). يمكن سحب فلتر القماش بسهولة من الخزّان وحتى بدون فتح وعاء تجميع الغبار.
نظّف بشكل صحيح الفلاتر من خلال إبعاد الأوساخ عنها أو غسلها.

تنبيه!



اغسل الفلاتر فقط بالماء النظيف وبدون استعمال صابون أو مواد تنظيف.
انتظر إلى حين ان تجفّ الفلاتر قبل إدخالها في مقرّاتها.

أدخل الفلتر المعدني داخل وعاء تجميع الغبار.

أدخل فلتر القماش داخل الفلتر المعدني.

أدخل وعاء تجميع الغبار على جسم المحرك. اضغط بشكل خفيف إلى غاية أن تسمع طقّة تدل على أن عملية الشبك قد تمّت.

إيقاف الماكينة عن العمل

في حالة إيقاف الجهاز عن العمل، يجب فصله عن الشبكة الكهربائية. فرّغ وعاء تجميع الغبار. في حالة التخلّص من الجهاز بعد انتهاء حياته، يجب فصل المواد المستخدمة في تصنيعه عن بعضها والتخلص منها حسب تركيبها وحسب التعليمات والقوانين السائدة في بلد الاستعمال.

معلومات تقنية

بيانات المهايئ	
الشركة المصنعة	.Dongguan GaoYi Electronics Co. Ltd
النموذج	RSS1002-135270-W2E
فلطيّة الدخل	V 100-240
تردّد الدخل AC	Hz 50/60
فلطيّة الخرج	Vdc 27.0
تيّار الخرج	A 0.5
قدرة الخرج	W 13.5
متوسّط الأداء أثناء التشغيل	84.61%
الأداء بحمولة منخفضة (10%)	74.68%
القدرة الممتصة أثناء عدم التشغيل	0.078W

ПРО ЦЕЙ ПОСІБНИК

Попри те, що прилади виготовлені у відповідності до належних діючих європейських стандартів та мають захист у всіх потенційно небезпечних місцях, необхідно уважно прочитати застереження і використовувати прилад виключно за призначенням, щоб уникнути нещасних випадків та пошкоджень. Зберігайте цей посібник у доступному місці для консультацій у майбутньому. За наміру передати цей прилад іншому користувачу інструкція повинна супроводжувати прилад.

Інформація, викладена у цьому посібнику, позначена наступними символами, які означають:



Небезпека для дітей



Небезпека, пов'язана з електрикою



Небезпека пошкоджень, пов'язаних з іншими причинами.



Застереження про опіки



Увага - матеріальні збитки

ПРИЗНАЧЕННЯ

Цей прилад призначений тільки і виключно для приватного використання і тому є непридатним для промислових або комерційних цілей. Прилад повинен використовуватися для всмоктування пилу з поверхонь. Забороняється всмоктувати гарячий попіл, рідини, великі шматки скла, будівельне сміття, гострі або гостроконечні предмети. Виробник не передбачив будь-яке інше використання цього приладу, це звільняє його від відповідальності за збитки будь-якого характеру, спричинені неналежним використанням приладу. Неналежне використання приладу скасовує гарантію у всіх її проявах.

ЗАСТЕРЕЖЕННЯ З БЕЗПЕКИ

УВАЖНО ПРОЧИТАЙТЕ ІНСТРУКЦІЇ ПЕРЕД ПОЧАТКОМ ВИКОРИСТАННЯ.

- У разі виникнення витoku рідини з батареї приладом користуватися заборонено, він повинен бути переданий у найближчий сервісний центр для заміни батареї.
- Прилад призначений **ТІЛЬКИ ДЛЯ ДОМАШНЬОГО ВИКОРИСТАННЯ**, він не повинен використовуватися у комерційних або промислових цілях.
- Забороняється всмоктувати гарячий попіл, рідини, великі шматки скла, будівельне сміття, гострі або гостроконечні предмети.
- Прилад не повинен використовуватися без фільтрів та якщо фільтри зламані або пошкоджені.
- Виробник не несе відповідальність за неправильне використання або за використання, непередбачене у цьому посібнику.
- Рекомендується зберігати оригінальну упаковку, оскільки безкоштовні сервісні послуги не передбачені у випадку поломок, спричинених неналежною упаковкою виробу під час транспортування до Авторизованого сервісного центру.



Небезпека для дітей

- Приладом можуть користуватися діти старше 8 років та особи з обмеженими фізичними, сенсорними або ментальними можливостями, недостатнім досвідом або знаннями тільки під наглядом або після інструктажу щодо без-

печного користування приладом та пов'язаних з цим ризиків.

- Операції чистки і технічного обслуговування з боку користувача не повинні виконуватися дітьми, які молодші 8 років та не перебувають під наглядом.
- Слідкуйте, щоб діти не гралися з приладом.
- Елементи упаковки не повинні залишатися поруч з дітьми, оскільки вони є джерелом потенційної небезпеки.
- У разі, якщо цей прилад утилізується у якості відходів, рекомендується зробити його непридатним для використання, відрізавши кабель живлення. Крім того, рекомендується обережно поводитися з усіма компонентами приладу, що можуть становити ризик, особливо для дітей, які можуть використовувати прилад для ігор.



Небезпека, пов'язана з електрикою

- Прилад та кабель живлення повинні бути недоступними для дітей, які молодші 8 років.
- Не залишайте звисати кабель зарядного пристрою у місцях, де діти можуть за нього схопитися.
- Перед підключенням приладу до мережі живлення переконайтеся, що напруга, яка вказана на розташованій на зарядному пристрої табличці, відповідає напрузі локальної мережі живлення.
- Використання електричних подовжувачів, недозволених виробником приладу, може призвести до збитків або пожежі.
- Забороняється торкатися частинами під електричною напругою до води: може виникнути коротке замикання!
- Прилад не повинен живитися за допомогою зовнішніх таймерів або за допомогою окремих установок з дистанційним керуванням.
- Для зарядки варто обирати чисте приміщення з достатнім освітленням та з легкодоступною електричною розеткою.
- Від'єднайте зарядний пристрій від приладу, якщо прилад не використовується та щоразу перед початком операції технічного обслуговування або чистки.
- Забороняється занурювати прилад у воду або у інші рідини.
- Ретельно висушіть руки, перш ніж починати користування або регулювання перемикачів на приладі, та перш ніж торкатися вилки і з'єднань живлення.



Небезпека пошкоджень, пов'язаних з іншими причинами.

- Не залишайте прилад без нагляду, коли він під'єднаний до електричної мережі.
- Не можна використовувати прилад, якщо він падав та за наявності видимих ознак пошкоджень. Забороняється користуватися приладом, якщо кабель живлення чи вилка пошкоджені, або якщо сам прилад несправний. Усі операції з ремонту, включаючи заміну кабелю живлення, повинні виконуватися виключно Сервісним центром «Ariete» або уповноваженими технічними спе-

ціалістами «Ariete», щоб уникнути будь-яких ризиків.

- Не вставляйте будь-які предмети у отвори приладу і не дозволяйте предметам блокувати потік повітря.
- Отвори приладу повинні бути чистими від пилу, пуху, волосся і т.п.
- Забороняється користуватися приладом без фільтра.
- Не використовуйте прилад для прибирання дуже гарячих предметів або предметів, які тліють або горять, наприклад сигарети, сірники або гарячий попіл.
- Не використовуйте прилад для прибирання займистих або горючих матеріалів (рідини, що швидко випаровуються, бензин, гас і т.п.), а також за присутності води.
- Не використовуйте прилад у закритих приміщеннях, насичених парами фарб, мастил, розчинників, водовідштовхувальних засобів, а також у приміщеннях із легкозаймистим пилом та з іншими токсичними і займистими парами.
- Не використовуйте прилад для всмоктування токсичних матеріалів (відбілювача, аміаку, засобів для чистки труб, кислот і т.п.).



Увага - матеріальні збитки

- Прилад повинен зберігатися на стійкій поверхні.
- Якщо пилосос перевертається, з нього може висипатися бруд і пил. Слідкуйте за тим, щоб під час користування пилосос не перевертався.
- Перед початком прибирання блискучої поверхні, наприклад паркету або лінолеуму, переконайтеся, що щітка і її щетини не містять матеріалів, які можуть залишити сліди на поверхні.
- Щоб запобігти пошкодженню підлоги, на натискайте сильно на щітку. На делікатних поверхнях не варто занадто наполегливо водити щіткою в одному місці.
- На навощених поверхнях рухи щітки можуть залишити розводи. Якщо це трапилось, протріть необхідне місце вологою ганчіркою, натріть воском і дочекайтесь, поки він висохне.
- Не розміщуйте прилад або зарядний пристрій на дуже гарячі поверхні або поблизу джерел відкритого вогню, щоб уникнути можливості пошкодження корпусу.
- Кабель зарядного пристрою не повинен торкатися гарячих частин приладу.
- Забороняється користуватися приладом на відкритому повітрі.
- Забороняється розташовувати прилад і зарядний пристрій поблизу або над електричними та газовими печами, та біля мікрохвильових печей.
- Не залишайте прилад та зарядний пристрій під дією атмосферних явищ (дощ, сонце і т.п.).

 Для правильної утилізації виробу відповідно до Європейської директиви 2012/19/ЄС слід прочитати спеціальний аркуш, що додається до виробу.

• ЗБЕРІГАЙТЕ ЦЮ ІНСТРУКЦІЮ

ОПИС ПРИЛАДУ

- | | |
|---|---|
| 1 Кнопка розблокування корпусу мотора | 12 Кнопка ввімкнення |
| 2 Трубка | 13 Кнопка від'єднання контейнера для пилу |
| 3 Кнопка розблокування щітки | 14 Контейнер для пилу |
| 4 Моторизована щітка із щетинним валиком | 15 Настінний тримач |
| 5 Щітка для тканин | 16 Щілинна насадка |
| 6 Щітка для шерсті тварин | 17 Ручка |
| 7 Моторизована щітка з м'яким валиком для підлоги | 18 Кнопка від'єднання батареї |
| 8 Віконце контейнера для пилу | 19 Знімний акумулятор |
| 9 Кнопка від'єднання віконця контейнера для пилу | 20 Індикатор заряду акумулятора |
| 10 Корпус мотора | 21 Вхід для зарядного пристрою |
| 11 Кнопка регулювання швидкості | 22 Зарядний пристрій |
| | 23 Гвинт (x 2) |
| | 24 Дюбелі (x 2) |

Ідентифікаційні дані

На табличці, яка знаходиться під опорною підставкою приладу, нанесені такі ідентифікаційні данні приладу:

- виробник і маркування CE
- модель (Мод.)
- серійний номер (SN)
- електрична напруга живлення (В) і частота (Гц)
- споживана потужність (Вт)
- номер безкоштовної сервісної лінії

У випадку можливого звернення до авторизованих Сервісних центрів, вкажіть модель і серійний номер.

ЗАРЯДКА АКУМУЛЯТОРА

Перед підключенням зарядного пристрою до мережі живлення переконайтесь, що напруга, що вказана на табличці, яка знаходиться під приладом, відповідає напрузі локальної мережі живлення.

Цей прилад може заряджатися тальки за допомогою зарядного пристрою з комплекту поставки.



Увага!

Перед першим використанням приладу, проведіть повний цикл зарядки.

Зарядка батареї повинна здійснюватися із батареєю, від'єднаною від корпусу мотора.

Зніміть пакувальні матеріали з внутрішньої і зовнішньої сторін приладу. Зніміть усі наклейки. Встановіть корпус мотора на рівну поверхню.

Натисніть кнопку від'єднання (18), щоб витягти батарею з корпусу мотора (Рис. В).

Під'єднайте кабель зарядного пристрою до роз'єму (21) на батареї (19).

Вставте зарядний пристрій в електричну розетку.

Індикатор заряду акумулятора (20) загориться синім кольором і почне блимати. Коли індикатор заряду акумулятора почне горіти постійно, це свідчитиме про повну зарядку акумулятора.

Від'єднайте зарядний пристрій від електричної розетки. Від'єднайте зарядний пристрій від батареї.

Вставте батарею у корпус мотора (Рис. В) і переконайтесь, що вона правильно зафіксована.

ІНСТРУКЦІЇ З ВИКОРИСТАННЯ

Візьміть корпус мотора (10) за ручку (17).

Встановіть трубку (2) у корпус мотора таким чином, щоб пролунав характерний звук "клац", який свідчить про закриття кнопки розблокування на корпусі мотора (1) (Рис. С).

Встановіть трубку у щітку (4) таким чином, щоб пролунав характерний звук "клац", який свідчить про закриття кнопки розблокування щітки (3) (Рис. D).



Увага!

Небезпека падіння приладу. Після завершення процесу складання, прилад не може стояти на щітці у вертикальному положенні.

Натисніть кнопку регулювання швидкості (11), щоб обрати бажану швидкість (Рис E). Передбачені дві швидкості: після увімкнення приладу швидкість мінімальна, щоб перейти на максимальну швидкість, натисніть кнопку регулювання швидкості (11).



Увага!

Негайно вимкніть прилад, якщо всередині щітки щось застрягло, наприклад, шматок тканини або торочки килима. Перш ніж знову увімкнути прилад, витягніть предмет, який спричинив забивання каналів всмоктування.

Коли пил досягнув позначки MAX, необхідно спорожнити контейнер для пилу (14).

Вимкніть прилад:

Натисніть кнопку розблокування корпусу мотора (1). Зніміть трубку.

Піднесіть корпус мотора над корзиною для сміття. Натисніть кнопку від'єднання віконця контейнера для пилу (Рис. F). Висипте увесь пил (Рис. G).

Закрийте віконце контейнера для пилу.

Коли остання риска індикатора заряду батареї почне блимати, це означатиме, що прилад потребує зарядки.

Прилад можна використовувати з трубкою і щіткою, або тільки з щіткою, встановленою безпосередньо на корпус мотора (Рис. H).

ВИКОРИСТАННЯ НАСАДОК

Прилад комплектується різними насадками:

- Щітка із м'яким валиком (7) призначена для прибирання делікатних підлогових покриттів, таких як паркет, мармур, керамограніт.
- Щітка із щетинним валиком (4) призначена для глибокої очистки килимових покриттів.
- Щітка для шерсті тварин (6) призначена для прибирання шерсті тварин з різних поверхонь, таких як підлога, лежак домашньої тварини, дивани, крісла.
- Щітка для тканин (5) призначена для прибирання бруду з тканин, диванів та горизонтальних поверхонь.
- Щілинна насадка (16) призначена для прибирання у кутках та у тісних проємах.

Насадки можна встановлювати на трубку, це дасть можливість здійснювати прибирання важкодоступних місць, що знаходяться вгорі.

Насадки можна встановлювати безпосередньо на корпус мотора, щоб здійснювати чистку вікон або прибирання всередині автомобіля.

ПІСЛЯ ВИКОРИСТАННЯ

Вимкніть прилад.: Спорожніть контейнер для пилу.

Зніміть трубку з корпусу мотора.

Поставте прилад на зберігання у сухе, недоступне для дітей місце.

У якості альтернативи використовуйте тримач для закріплення приладу до стіни. Тримач (15) постачається у комплекті із гвинтами (23) і дюбелями (24).

Прикладіть тримач до стіни. Відрегулюйте висоту тримача на стіні на основі висоти приладу. Олівцем зробіть позначки на стіні у місцях отворів тримача. Заберіть тримач від стіни. За допомогою дрילה виконайте отвори у місцях позначок. Вставте у отвори дюбелі (24) з комплекту.

Знову прикладіть тримач до стіни з отворами відповідно до розташування. Вставте гвинти (23) з комплекту у отвори. Загвинтіть гвинти викруткою.

Закріпіть прилад на тримачі (Рис. L).

ЧИСТКА ПРИЛАДУ



Увага!

Всі описані нижче операції чистки повинні виконуватися, коли прилад вимкнений, а вилка живлення від'єднана від електричної розетки. Категорично забороняється занурювати корпус мотора і зарядний пристрій у воду або інші рідини. Не використовуйте прямі струми води.



Увага!

Регулярний догляд і чистки допомагають підтримувати працездатність приладу і подовжують його строк служби.

Бруд, що всмоктується, потрапляє у контейнер для пилу (14).

Потім повітря очищується тканинним фільтром. Тканинний фільтр поміщений всередину металевого фільтра попередньої очистки. Обидва фільтри розташовані всередині контейнера для пилу.

Крім того, передбачений фільтр HEPA для вихідного повітря, що розташований у верхній частині корпусу мотора.



Тканинний фільтр



Металевий фільтр

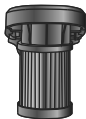

Фільтр HEPA вихідного повітря



Увага!

Категорично забороняється використовувати прилад без одного з фільтрів або із пошкодженим фільтром. Пил, що всмоктується, може потрапити всередину приладу і пошкодити мотор.

Чистка корпусу приладу



Увага!

Чистіть нерухомі частини приладу вологою неабразивною ганчіркою, щоб не пошкодити корпус.

Чистка моторизованої щітки із щетинним валиком

Рекомендується не наносити рідкі і консистентні мастила на частини, що обертаються, щоб запобігти сильнішого налипання волосся і пуху.

Щетинний валик можна витягнути з його гнізда, щоб провести чистку щетини.

Зніміть щітку (4) з трубки. Натисніть кнопку розблокування щітки (3).

Переверніть щітку. На одній стороні щітки присутній блокувальний гачок (Рис. I).

Підніміть блокувальний гачок (Рис. J).

Підніміть щетинний валик на стороні блокувального гачка (Рис. K). Повністю витягніть щетинний валик.

Очистіть щетини від бурду, що накопичився.

Щоб встановити щетинний валик назад у моторизовану щітку, спочатку вставте сторону, протилежну стороні з блокувальним гачком.

Опустіть валик на стороні блокувального гачка і вставте опору моторизованої щітки у її гніздо у вертикальному напрямку.

Встановіть на місце блокувальний гачок.

Чистка моторизованої щітки із м'яким валиком

М'який валик можна витягнути з його гнізда, щоб провести чистку.

Переверніть щітку. На одній стороні щітки присутній блокувальний гачок (Рис. M).

Підніміть блокувальний гачок (Рис. N).

Підніміть м'який валик на стороні блокувального гачка (Рис. O). Повністю витягніть м'який валик.

Почистіть валик від бурду, що накопичився.

Щоб встановити м'який валик назад у щітку, спочатку вставте сторону, протилежну стороні з блокувальним гачком.

Опустіть валик на стороні блокувального гачка і вставте опору у її гніздо у вертикальному напрямку.

Встановіть на місце блокувальний гачок.

Чистка щітки для тварин

Тримач з щетиною можна витягнути з його гнізда, щоб провести чистку щетини.

На одній стороні щітки присутній блокувальний важіль (Рис. P).

Поверніть блокувальний важіль, дістаньте блокувальний гвинт з протилежної сторони (Рис. R).

Повністю витягніть тримач з щетиною (Рис. Q).

Очистіть щетини від бурду, що накопичився.

Встановіть тримач з щетиною назад на щітку, вставте блокувальний гвинт у відповідне гніздо і поверніть важіль, щоб заблокувати щетину.

Чистка фільтра HEPA для вихідного повітря

Фільтр HEPA для вихідного повітря розташований у верхній частині корпусу мотора. Його можна зняти, натиснувши на бокові кнопки (Рис. S).

Фільтр Нера – це високоефективний фільтр, який видалляє бруд, фільтрує мікрочасточки та бактерії.

Рекомендується регулярно міняти фільтр Нера (приблизно кожні 4-6 місяці), щоб запобігти розповсюдженню бактерій у атмосфері приміщення.



Увага!

Промивайте фільтр виходу повітря тільки чистою водою без використання мила або мийних засобів.

Дочекайтеся повного висихання фільтра для вихідного повітря, перш ніж вставити його у відповідне гніздо.

Чистка тканинного і металевого фільтрів

Піднесіть корпус мотора над корзиною для сміття. Натисніть важіль від'єднання віконця контейнера для пилу. Висипте увесь пил.

Натисніть кнопку від'єднання контейнера для пилу. Витягніть контейнер для пилу з корпусу мотора.

Витягніть фільтри з контейнера для пилу (Рис. Т-У). Тканинний фільтр можна легко витягти з баку, не відкриваючи контейнер для пилу.

Почистіть правильно фільтри: видаліть бруд або помийте їх.



Увага!

Мийте фільтри тільки чистою водою без використання мила або мийних засобів.

Дочекайтеся повного висихання фільтрів, перш ніж вставити їх у гніздо.

Вставте металевий фільтр всередину контейнера для пилу.

Вставте тканинний фільтр всередину металевого фільтра.

Вставте контейнер для пилу у корпус мотора. Притисніть злегка, поки не пролунає клацання, яке свідчить про успішну фіксацію.

ВИВІД З ЕКСПЛУАТАЦІЇ

У разі виведення приладу з експлуатації, необхідно забезпечити його електричне відключення. Спорожніть контейнер для пилу. У випадку утилізації необхідно забезпечити розділення матеріалів, які використовувалися у виробництві приладу, та їх переробку залежно від їх складу та положень законів, що діють у країні використання.

ТЕХНІЧНА ІНФОРМАЦІЯ

Дані блоку живлення	
Виробник	Dongguan GaoYi Electronics Co. Ltd.
Модель	RSS1002-135270-W2E
Вхідна напруга	100-240 V
Частота вхідного змінного струму	50/60 Hz
Вихідна напруга	27.0 Vdc
Вихідний струм	0.5 A
Вихідна потужність	13.5 W
Середній ККД у активному режимі	84.61%
ККД за низького навантаження (10%)	74.68%
Поглинана потужність у холостому режимі	0.078 W

ET PAR ORD OM DENNE VEJLEDNING

Selv om apparatet er konstrueret i overensstemmelse med de specifikke europæiske normer, og de potentielt farlige dele derfor er beskyttede, bør man læse vejledningen omhyggeligt, og kun bruge apparatet til det, den er konstrueret til, så man undgår ulykker og skader. Opbevar denne vejledning tilgængeligt til eventuelt senere brug. Hvis apparatet overtages af andre, skal denne vejledning følge med.

Denne vejlednings informationer har følgende symboler, der betyder:



Farligt for børn



Elektrisk fare



Andre årsager til eventuelle skader



Bemærkninger vedrørende forbrændinger



Advarsel! – skader på materielle dele

DET SKAL APPARATET BRUGES TIL

Dette apparat er kun beregnet til privat brug i hjemmene, og må anses for uegnet til brug med handelsmæssige eller industrielle formål. Det er muligt at bruge apparatet for at opsamle støvet fra overfladerne. Det er forbudt at indsuge varm aske, væsker, store glasskår, murbrokker, skarpe eller spidse genstande. En hvilken som helst forskellig brug, som fabrikanten ikke har forudset der stammer fra ukorrekt anvendelse af apparatet fritager sleve fabrikanten fra et hvilket som helst ansvar. Garantien frafalder, hvis apparatet bruges til noget, det ikke er beregnet til.

VIGTIGE HENVISNINGER

LÆS DENNE VEJLEDNING OMHYGGELIGT IGENNEM FØR BRUG.

- Hvis der siver væske ud fra batterierne, må apparatet ikke anvendes men bringes til det nærmeste bistandscenter for at udskifte batterierne.
- Apparatet er UDELUKKENDE ment TIL HJEMMEBRUG og må ikke anvendes kommercielt eller industrielt.
- Det er forbudt at indsuge varm aske, væsker, store glasskår, murbrokker, skarpe eller spidse genstande.
- Hvis filtrene ikke er monteret, eller hvis de er defekte eller beskadiget, må apparatet ikke bruges.
- Man frasiger sig ethvert ansvar, hvis apparatet ikke bruges i overensstemmelse med denne vejledning.
- Det anbefales at opbevare den oprindelige emballage, da der ikke ydes gratis assistance ved skader, som er forårsaget af uegnet emballage ved tilsending til et autoriseret servicecenter.

Farligt for børn

- Apparatet må kun benyttes af børn over 8 år og personer med fysiske, sansmæssige eller mentale handicaps eller med manglende erfaring eller kendskab, hvis dette sker under opsyn fra en person, der er ansvarlig for deres sikkerhed, eller såfremt de er blevet instrueret med hensyn til forsvarlig brug af apparatet og har forstået de farer, som er forbundet med brugen.

- Rengøring og vedligeholdelse, som påhviler brugeren må ikke udføres af børn, medmindre de er over 8 år og udfører indgrebene under opsyn.
- Sørg for, at børnene ikke benytter apparatet som legetøj.
- Emballagedelene skal opbevares utilgængelige for børn, da de kan udgøre en mulig fare.
- Når apparatets driftsliv er afsluttet, klip strømledningen over, så den ikke kan bruges. Det er ligeledes vigtigt at fjerne de dele, som man mener kan være farlige, idet børn kan finde på at bruge apparatet som legetøj.



Elektrisk fare

- Hold altid apparatet og forsyningskablet på afstand fra børn, der er mindre end 8 år.
- Batteriopladerens kabel må aldrig hænge ned på et sted, hvor der er risiko for at et barn kan hive i det.
- Før apparatet forbindes til forsyningsnettet, kontrollér, at spændingen, der er anført på skiltet der sieder under batteriopladeren stemmer overens med spændingen af det lokale elnet.
- Hvis man bruger forlængerledninger, som ikke er godkendt af apparatets producent, er der risiko for skader og ulykker.
- De elektriske dele må aldrig komme i kontakt med vand: man risikerer en kortslutning!
- Apparatet må ikke forsynes ved hjælp af udvendige tidsure eller med adskilte fjernbetjente anlæg.
- I løbet af genopladningen, vælg et rum der er passende belyst, rent og med et strømstik der er nemt tilgængeligt.
- Fjern batteriopladeren fra apparatet når apparatet ikke er i brug, og før et hvilket som helst vedligeholdelses- eller rengøringsindgreb.
- Læg ikke apparatet i vand eller anden væske.
- Sørg altid for at have helt tørre hænder inden betjening eller regulering af afbryderne på apparatet eller inden berøring af stikket og forsyningsstilslutningerne.





Andre årsager til eventuelle skader

- Hold apparatet under opsyn, når strømmen er tilsluttet.
- Apparatet må ikke benyttes, hvis det har været udsat for slag, eller hvis der er synlige tegn på skader. Hvis den elektriske ledning eller stikket er beskadiget, eller hvis selve apparatet er defekt, må det ikke bruges. Alle former for reparationer (herunder udskiftning af strømledningen) må kun udføres af Ariete servicecentret eller af autoriserede Ariete teknikere. Herved forebygges enhver risiko.
- Undgå at stikke en hvilken som helst genstand i apparatets åbninger, og undgå at fremmedlegemer hindrer luftstrømningen.
- Åbningerne skal ikke være tilstoppet med støv, fnug, hår e.l.
- Brug ikke apparatet uden filter.

- Opsaml ikke meget varme, brændende eller glødende genstande (såsom cigaretskod, tændstikker eller varm aske).
- Undgå at opsamle brændbart materiale eller brændstof (flygtige stoffer, benzin, petroleum, m.m.) og undgå brug i tilstedeværelse af vand.
- Brug ikke apparatet i lukkede omgivelser eller i omgivelser med dampe fra oliebaseret maling, opløsningsmidler, tætningsmateriale, brandfarligt støv eller andre giftige eller eksplosive dampe.
- Giftigt materiale må ikke opsamles (som blegemiddel, ammoniak, væske til tilstoppede vaskekummer e.l.).



Advarsel! – skader på materielle dele

- Apparatet skal hvile på en plan og stabil overflade.
- Hvis der vendes op og ned på støvsugeren risikerer tilsmudsningerne og støvet at trænge ud. Kontrollér, at støvsugeren ikke hældes i løbet af brug.
- Før apparatet anvendes på skinnende overflader, som parket eller linoleum, kontrollér, at børsterne og de tilhørende dele er fri for materialer, der risikerer at efterlade tegn.
- For at undgå at beskadige gulvet, undgå at trykke hårdt på børsten. Undgå at insistere med børsten på samme sted på skrøbelige overflader.
- Børstens bevægelse på overflader der er beklædt med voks risikerer at danne pletter. Hvis det sker, rengør med en fugtig klud, polér med voks og vent på, at det tørrer.
- Apparatet eller batteriopladeren må ikke anbringes på meget varme overflader eller i nærheden af åbne flammer, for at undgå at karrosseriet huset udsættes for skader.
- Batteriopladerens kabel må ikke berøre apparatets varme dele.
- Brug ikke apparatet udendørs.
- Apparatet eller batteriopladeren må ikke anbringes i nærheden eller oven på elektriske blus eller varme gasser, eller i nærheden af en mikrobølgeovn.
- Apparatet eller batteriopladeren må ikke udsættes for vejrlig (regn, sol, e.l.).
-  Vedrørende korrekt bortskaffelse af produktet i henhold til direktiv 2012/19/
-  EU henvises til arket, som er vedlagt apparatet.

• DENNE VEJLEDNING SKAL OPBEVARES SAMMEN MED APPARATET

BESKRIVELSE AF APPARAT

1 Motorhusets frigivelsesknop	13 Støvbeholderens frigivelsesknop
2 Rør	14 Støvbeholder
3 Børstens frigivelsesknop	15 Vægophæng
4 Motordreven børste med valse til børster	16 Dyse med lanse
5 Børste til tekstiler	17 Håndtag
6 Børste til dyrehår	18 Batteriets frigivelsesknop
7 Motordreven børste med blød valse til gulve	19 Fjernbart batteri
8 Støvbeholderens luge	20 Batteriets opladningsindikator
9 Frigivelsesknop for støvbeholderens luge	21 Indgang til batterioplader
10 Motordel	22 Batterioplader
11 Hastighedens justeringsknop	23 Skruer (x2)
12 ON/OFF kontakt	24 Dyvler (x2)

Identifikationsdata

På skiltet, der findes under apparatets støttesokkel, er de følgende identifikationsdata for apparatet angivet:

- producent og EF-mærke
- model (Mod.)
- matrikelnummer (SN)
- strømforsyningsspænding (V) og frekvens (Hz)
- opsuget elektrisk effekt (W)
- grønt servicenummer

Ved eventuelle henvendelser til de autoriserede servicecentre skal opgives model og matrikelnummer.

SÅDAN OPLADES BATTERIET

Før batteriopladeren forbindes til elnettet, kontrollér, at spændingen, der er anført på skiltet der sidder under batteriopladeren, stemmer overens med spændingen af det lokale elnet.

Dette apparat må udelukkende genoplades med den medfølgende batterioplader.



Advarsel!

Før apparatet anvendes for første gang udfør en fuld genopladningscyklus.

Batteriets genopladning skal foretages efter at batteriet er fjernet fra motorhuset.

Fjern apparatets emballagematerialer, både udvendigt og indvendigt. Fjern alle klistermærkerne. Stil motorhuset på en jævn overflade.

Tryk på frigivelsesknappen (18) for at fjerne batteriet fra motorhuset (Fig. B).

Forbind batteriopladerens kabel til batteriets (21) indgang (19).

Sæt batteriopladeren ind i strømstikket.

Batteriets opladningsindikator (20) tænder og lyser blå og blinker. Når batteriets opladningsindikator er tændt uden afbrydelse, betyder det at batteriet opladning er komplet.

Fjern batteriopladeren fra strømstikket. Frakobl batteriets batterioplader.

Indfør batteriet i motorhuset (Fig. B) og kontrollér at det er korrekt indkoblet.

INSTRUKTIONER VEDRØRENDE BRUG

Tag fat på motorhuset (10) ved brug af håndtaget (17).

Monér røret (2) på motorhuset indtil det er muligt at høre "klik" lyden der angiver motorhusets (1) frigivelse (Fig. C).
Monér røret på børsten (4) indtil det er muligt at høre "klik" lyden der angiver at børstens (3) frigivelsesknop er lukket (Fig. D).



Advarsel!

Fare for nedstyrtnng af apparatet. Efter at apparatet er monteret må det ikke hvile på børsten i lodret position.

Tryk på hastighedens justeringsknop (11) for at vælge den ønskede hastighed (Fig. E). Der er to hastigheder tilgængelige: når der tændes for produktet, er hastigheden minimal, for derefter at gå over til maksimal hastighed, tryk på hastighedens justeringsknop (11).



Advarsel!

Sluk omgående apparatet hvis der er en genstand der sætter sig fast inde i børsten, som et stykke stof, tæppets frynser e.l. Før apparatet tændes igen, fjern årsagen til tilstopningen af indsuingsrørene.

Når støvet er nået op til MAX tegnet, skal støvbeholderen (14) tømmes.

Sluk for apparatet.

Tryk på motorhusets (1) frigivelsesknop. Afmonter røret.

Placer motorhuset oven på en skraldespand. Tryk på frigivelsesknappen på støvbeholderens luge (Fig. F). Tøm hele støvet ud (Fig. G).

Luk støvbeholderens luge.

Når den sidste søjle på batteriets genopladningsindikator begynder at blinke, betyder det, at apparatet er afladt og skal genoplades.

Det er muligt at bruge apparatet med rør og børste eller med børsten monteret direkte på motorhuset (Fig. H).

BRUG AF TILBEHØR

Apparatet er forsynet med forskellige tilbehør:

- En børste med blød valse (7) der er specielt indikeret til rengøring af skrøbelige gulve, som parket, marmor, stentøj.
- En børste med valse til børster (4), der er specielt indikeret til en grundig rengøring af tæpper væg-til-væg-tæpper.
- En børste til dyrehår (6) der er specielt indikeret til at indsuge dyrehår på forskellige overflader, som gulve, husdyrets kurv, sofaer, stole.
- En børste til tekstiler (5), der er specielt indikeret for at indsuge tilsmudsninger fra tekstiler, sofaer, men også på vandrette overflader.
- En dyse med lanse (16), der er specielt indikeret for at indsuge i de mest skjulte hjørner og i de snævre spalter.

Det er muligt at montere tilbehørene direkte på røret, for at kunne indsuge de svært tilgængelige punkter i højden.

Det er muligt at montere tilbehørene direkte på motorhuset for at rengøre vinduerne eller bilens indre dele.

EFTER BRUG

Sluk for apparatet. Tøm støvet i beholderen.

Afmonter motorhuset fra røret.

Opbevar apparatet på et tørt sted, som er utilgængeligt for børn.

Det er ellers muligt at anvende støtten for at hænge apparatet på væggen. Holderen (15), skruer (23) og dyvler (24) er alle medfølgende.

Anbring støtten på væggen. Højden på vægstøtten afhængigt af apparatets højde. Tegn mærker med en bly-

ant på væggen, på højde med de tre huller på støtten. Fjern støtten fra væggen. Udber et hul i væggen med et bor på højde med tegnene. Isæt de medfølgende klodser (24) i hullerne.

Anbring igen støtten på væggen med hullerne opstillet med klodserne. Isæt de medfølgende skruer (23) i hullerne. Fastgør skruerne ved brug af en skruetrækker.

Hæng apparatet op på støtten (Fig. L).

RENGØRING AF APPARATET



Advarsel!

Alle de nedenstående rengøringsindgreb skal udføres efter at have slukket apparatet og efter at det elektriske stik er blevet fjernet fra stikkontakten. Motorhuset og batteriopladeren må aldrig sænkes ned i vand eller i andre væsker. Brug ikke direkte vandstråler.



Advarsel!

Regelmæssig vedligeholdelse og rengøring bevarer og fastholder apparatets effektivitet i en længere periode.

De indsugede tilsmudsninger trænger ind i støvbeholderen (14).

Luften renses derefter med et filter i stof. Filteret i stof er indeholdt i et hovedfilter i metal. Begge filtre findes indvendigt i støvbeholderen.

Der er desuden et HEPA-filter til luftudgangen, der findes i motorhusets øvre del.



Filter i stof



Filter i metal

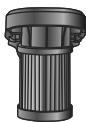

HEPA-filter til luftudgang



Advarsel!

Apparatet må aldrig bruges uden filter eller hvis filteret er beskadiget. Det indsugede støv risikerer at trænge ind i apparatet og beskadige motoren.

Rengøring af apparatets hus



Advarsel!

Rengør apparatets faste dele ved brug af en ikke-ætsende klud, for ikke at skade karrosseriet.

Rengøring af motordreven børste med valse til børster

Det tilrådes ikke at anvende fedtmiddel eller at smøre de roterende dele for at undgå at hår og fnug sætter sig endnu stærkere fast.

Valsen med børster kan fjernes fra dens sæde for at rense børsterne.

Fjern børsten (4) fra røret. Tryk på børstens frigivelsesknop (3).

Vend op og ned på børsten. Der er en låsekrog (Fig. I) på en af børstens sider.

Løft låsekrogen (Fig. J).

Løft valsen med børster fra låsekrogens (Fig. K) side. Træk fuldstændigt valsen med børster ud.

Rengør børstens dele fra tilsmudsningerne, der har ophobet sig.

For at genmontere valsen med børster i den motordrevne børste, indfør først låsekrogens modsatte side.

Sænk rullen fra låsekrogens side og indfør holderen på den motordrevne børste i dens sæde i lodret retning.

Genindfør låsekrogen.

Rengøring af den motordrevne børste med blød valse

Det er muligt at fjerne den bløde valse fra dens sæde for at gennemføre rengøringen.

Vend op og ned på børsten. Der er en låsekrog (Fig. M) på en af børstens sider.

Løft låsekrogen (Fig. N).

Løft den bløde valse fra låsekrogens side (Fig. O). Fjern fuldstændigt den bløde valse.

Rens tilsmudsningerne der har ophobet sig i valsen.

For at genmontere den bløde valse i børsten, indfør først den modsatte side i forhold til låsekrogen.

Sænk den bløde valse fra låsekrogens side og indfør holderen i dens sæde i lodret retning.

Genindfør låsekrogen.

Rengøring af børsten til dyrehår

Det er muligt at fjerne holderen med børsterne fra dens sæde for at gennemføre rengøring af børsterne.

På en af børstens sider er der en låsestang (Fig. P).

Drej låsestangen og træk låseskruen ud fra den modsatte side (Fig. Q).

Træk holderen med børster fuldstændigt ud (Fig. R).

Rengør børstens dele fra tilsmudsningerne, der har ophobet sig.

Genmonter holderen med børster på børsten, indfør låseskruen i det tilhørende sæde og drej stangen for at blokere børsterne.

Rengøring af HEPA-filteret til luftudgang

Hepa-filteret til luftudgang er placeret i motorhusets øverste del. Det er muligt at fjerne det ved at trykke på sideknapperne (Fig. S).

Hepa-filteret er et højt ydende filter der fjerner alle urenhederne og der filtrerer partikler af alle arter og endda bakterierne.

Det tilrådes hyppigt at udskifte Hepa-filteret (ca. hver 4. Eller 6. Måned) for at undgå at bakterierne spredes i den omgivende luft.



Advarsel!

Vask luftudgangsfilteret udelukkende med rent vand, uden brug for sæber eller rengøringsmidler.

Vent på, at filteret til luftudgang er helt tørt før det indføres i dets sæde.

Rengøring af filteret i stof og af filteret i metal

Placer motorhuset oven på en skraldespand. Tryk på frigivelsesstangen på støvbeholderens luge. Tøm hele støvet.

Tryk på støvbeholderens frigivelsesknop. Træk støvbeholderen ud fra motorhuset.

Træk filtrene ud fra støvbeholderen (Fig. T-U). Filteret i stof kan nemt trækkes ud fra beholderen selv uden at åbne støvbeholderen.

Rens filtrene grundigt og fjern tilsmudsningerne eller vask dem.



Advarsel!

Vask filtrene udelukkende med rent vand uden at anvende sæber eller andre rengøringsmidler.

Vent på, at filtrene er helt tørre før de indføres i sædet.

Indfør filteret i metal i støvbeholderen.

Indfør filteret i stof i filteret i metal.

Indfør støvbeholderen i motorhuset. Tryk blidt indtil det er muligt at høre lyden, der indikerer, at indkoblingen lykkedes.

APPARATET SÆTTES UD AF FUNKTION

Hvis apparatet sættes ude af drift, skal den elektriske forsyning frakobles. Tøm støvet i beholderen. Når apparatet skrottes, skal de forskellige materialer anvendt til apparatets fabrikation adskilles, og bortskaffes i henhold til deres sammensætning og til de gældende forordninger i det land, hvor apparatet er i drift.

TEKNISKE SPECIFIKATIONER

Feederens data	
Fabrikant	Dongguan GaoYi Electronics Co. Ltd.
Model	RSS1002-135270-W2E
Indgangsspænding	100-240 V
Jævnstrøm indgangsspænding	50/60 Hz
Udgangsspænding	27.0 Vdc
Udgangsstrøm	0.5 A
Udgangseffekt	13.5 W
Gennemsnitlig ydelse i aktiv måde	84.61%
Ydelse med lav belastning (10%)	74.68%
Opsuget effekt i tomgang	0.078W

O PODRĘCZNIKU

Pomimo tego, iż przedmiotowe urządzenie zostało zrealizowane zgodnie ze specyfikacjami zamieszczonymi w obowiązujących normach europejskich i wszystkie niebezpieczne części zostały odpowiednio zabezpieczone, należy zapoznać się uważnie z poniższymi ostrzeżeniami i stosować urządzenie do celów, do których zostało przeznaczone, aby zapobiegać wypadkom przy pracy i uszkodzeniom. Przechowywać podręcznik w pobliżu urządzenia do późniejszych konsultacji. W przypadku cesji urządzenia innym osobom, należy zawsze pamiętać o załączeniu również podręcznika.

Informacje zawarte w podręczniku zostały oznaczone poniższymi symbolami:



Zagrożenia dla dzieci



Zagrożenia wynikające ze stosowania energii elektrycznej



Zagrożenia wynikające z innych przyczyn



Ostrzeżenia dotyczące oparzeń



Uwaga - szkody materialne

PRZEWIDZIANE ZASTOSOWANIE

Opisywane urządzenie zostało stworzone do zastosowania domowego i w związku z tym nie może być używane do celów przemysłowych lub handlowych. Urządzenia można używać do usuwania kurzu z powierzchni. Zabrania się zasysania ciepłego popiołu, cieczy, dużych kawałków szkła, kamieni, przedmiotów o ostrych i tnących krawędziach. Wszelkie inne zastosowania urządzenia nieprzewidziane przez Konstruktora powodują wygaśnięcie odpowiedzialności ze strony Konstruktora w wyniku niewłaściwego stosowania urządzenia. Nieprawidłowe zastosowanie spowoduje dodatkowo wygaśnięcie wszelkich form gwarancji.

OSTRZEŻENIA DOTYCZĄCE BEZPIECZEŃSTWA

NALEŻY ZAPOZNAĆ SIĘ UWAŻNIE Z INSTRUKCJĄ PRZED UŻYCIEM.

- W przypadku wypłynięcia cieczy z akumulatora, urządzenie nie może być użytkowane, należy je sprawdzić w najbliższym Centrum serwisowym, gdzie zostanie wymieniony akumulator.
- Urządzenie przeznaczone jest **WYŁĄCZNIE DO UŻYTKU DOMOWEGO** i nie może być wykorzystywane do celów handlowych lub przemysłowych.
- Zabrania się zasysania ciepłego popiołu, cieczy, dużych kawałków szkła, kamieni, przedmiotów o ostrych i tnących krawędziach.
- Nie należy używać urządzenia bez filtrów lub gdy są one uszkodzone.
- Nie ponosimy odpowiedzialności za błędne stosowanie urządzenia i za stosowanie niezgodne z zaleceniami zawartymi w tej instrukcji.
- Zaleca się zachować oryginalne opakowanie, ponieważ bezpłatny serwis nie jest przewidziany w przypadku awarii powstałych w wyniku nieodpowiedniego opakowania produktu w czasie transportu do Autoryzowanego Centrum Serwisowego.



Zagrożenia dla dzieci

- Urządzenie nadaje się do użytkowania przez dzieci w wieku powyżej 8 lat oraz przez osoby o zmniejszonych zdolnościach fizycznych, sensorycznych lub men-

talnych, jak również przez osoby nieposiadające odpowiedniego doświadczenia lub wiedzy, pod warunkiem, że korzystają one z urządzenia pod kierunkiem osoby odpowiedzialnej lub otrzymały i rozumiały odpowiednie instrukcje oraz ostrzeżenia o zagrożeniach.

- Czynności związane z czyszczeniem i konserwacją przeprowadzane przez użytkownika nie powinny być wykonywane przez dzieci, jeżeli nie ukończyły one 8 lat lub jeżeli nie działają pod nadzorem.
- Upewnić się, że dzieci nie wykorzystują urządzenia do zabawy.
- Nie pozostawiać elementów opakowania w miejscu dostępnym dla dzieci, ponieważ stanowią potencjalne źródło zagrożenia.
- W przypadku utylizacji produktu w charakterze odpadu, należy uniemożliwić jego użycie poprzez odcięcie przewodu zasilania. Zaleca się ponadto unieszkodliwienie tych komponentów urządzenia, które mogą stwarzać zagrożenie, zwłaszcza dla dzieci, które mogłyby wykorzystać urządzenie do zabawy.

Zagrożenia wynikające ze stosowania energii elektrycznej

- Należy zawsze trzymać urządzenie i przewód zasilający z dala od dzieci w wieku poniżej 8 lat.
- Nie pozostawiać zwisającego z ładowarki przewodu w miejscu, gdzie mógłby zostać chwycony przez dzieci.
- Przed podłączeniem urządzenia do sieci zasilającej, należy sprawdzić, czy wartość napięcia podana na tabliczce na ładowarce odpowiada napięciu sieci lokalnej.
- Używanie przedłużaczy elektrycznych innych niż te wskazane przez producenta może spowodować uszkodzenia lub wypadki.
- Należy unikać kontaktu części pod napięciem z wodą; może to doprowadzić do śpięcia!
- Urządzenie nie może być zasilane przez zewnętrzne timery lub przez oddzielne instalacje sterowane zdalnie.
- Należy wybrać miejsce odpowiednio oświetlone, czyste i z łatwym dostępem do gniazda prądu.
- Odłączyć ładowarkę od urządzenia, jeżeli urządzenie nie jest używane lub przed każdą konserwacją lub czyszczeniem.
- Nie zanurzać urządzenia w wodzie lub jakichkolwiek innych płynach.
- Przed posłużeniem się przełącznikami znajdującymi się na urządzeniu lub ich regulacją albo przed dotknięciem wtyczki i przewodów upewnić się, że dłonie są suche.

Zagrożenia wynikające z innych przyczyn

- Nie pozostawiać bez nadzoru urządzenia podłączonego do sieci elektrycznej.
- Nie należy stosować urządzenia, jeżeli upadło i są widoczne oznaki uszkodzenia. Nie używaj wolnowaru niebędącego w idealnym stanie lub jeśli uszkodzony jest jego kabel elektryczny albo wtyczka. Wszystkie naprawy, włączając w to wymia-

nę przewodu zasilającego, powinny być wykonywane wyłącznie przez Serwis techniczny Ariete lub przez upoważnionych techników, w sposób zapobiegający jakiegokolwiek zagrożeniu.

- Nie wprowadzać żadnych przedmiotów do otworów urządzenia. Nie zapychać przepływu powietrza.
- Czyścić szczeliny z pyłu, włókien, włosów itp.
- Nie stosować urządzenia bez filtra.
- Nie zbierać gorących przedmiotów lub przedmiotów, z których wydobywa się para lub które są w trakcie spalania jak papierosy, zapalki lub jeszcze gorący popiół.
- Nie zbierać materiału łatwopalnego lub paliw (parujące ciecze, benzyna, nafta itp.) ani nie stosować w obecności wody.
- Nie używać urządzenia w zamkniętych pomieszczeniach oraz w obecności par lakierów olejowych, rozpuszczalników, impregnatów, palnych pyłów lub innych toksycznych albo wybuchowych oparów.
- Nie zbierać materiału toksycznego (chlor, amoniak, preparaty do udrożniania, kwasy, itp.).



Uwaga - szkody materialne

- Urządzenie ustawiać na czas nieużywania na stabilnej powierzchni.
 - Jeżeli odkurzacz zostanie ustawiony w pozycji odwróconej, mogą z niego wydostać się zabrudzenia i kurz. Upewnić się, że podczas używania odkurzacz nie zostanie ustawiony w pozycji odwróconej.
 - Przed rozpięciem odkurzania na gładkich powierzchniach, takich jak parkiet lub linoleum, sprawdzić, czy na szczotkach nie znajduje się materiał, który może pozostawiać rysy.
 - Aby nie uszkodzić podłogi, nie dociskać szczotki z dużą siłą. Na powierzchniach delikatnych, nie przesuwaj kilkakrotnie szczotki w tym samym miejscu.
 - Ruch szczotki na powierzchniach woskowanych może powodować powstawanie smug. W takim przypadku wyczyścić wilgotną ściereczką, nałożyć wosk i odczekać, aż wyschnie.
 - Nie ustawiać urządzenia lub ładowarki na bardzo ciepłych powierzchniach lub w pobliżu wolnych płomieni, aby nie dopuścić do uszkodzenia obudowy.
 - Przewód ładowarki nie może dotykać ciepłych części urządzenia.
 - Nie stosować urządzenia na zewnątrz.
 - Nie ustawiać urządzenia lub ładowarki na gorących piecykach elektrycznych lub gazowych lub w pobliżu kuchenki mikrofalowej.
 - Nie należy wystawiać urządzenia lub ładowarki na działanie czynników atmosferycznych (deszcz, słońce itp.).
-  Aby zutylizować produkt w myśl europejskiej Dyrektywy 2012/19/UE, proszę zapoznać się z odpowiednią broszurą, dołączoną do produktu.

• NALEŻY ZACHOWAĆ INSTRUKCJĘ

OPIS URZĄDZENIA

1 Przycisk odblokowania korpusu silnika	12 Przycisk włączenia
2 Przewód rurowy	13 Dźwignia zwalniania korka pojemnika na proszek
3 Przyciski zwalniania szczotki	14 Pojemnik na kurz
4 Szczotka samobieżna z wałkiem ze szczotkami	15 Wspornik ścienny
5 Szczotka do tkanin	16 Końcówka płaska
6 Szczotka do włosia zwierzęcego	17 Uchwył
7 Szczotka samobieżna z miękkim wałkiem do podłóg	18 Przycisk zwolnienia akumulatora
8 Drzwiczki pojemnika na proszek	19 Wyjmowany akumulator
9 Przycisk zwalniania drzwiczek pojemnika na proszek	20 Wskaźnik ładowania akumulatora
10 Korpus silnika	21 Wejście do ładowarki
11 Przycisk regulacji prędkości	22 Ładowarka
	23 Śruby (x 2)
	24 Podkładki (x 2)

Dane identyfikacyjne

Na tabliczce umieszczonej pod podstawą urządzenia zamieszczono poniższe dane identyfikacyjne urządzenia:

- konstruktor i znak CE
- model (Mod)
- numer seryjny (SN)
- napięcie elektryczne zasilania (V) i częstotliwość (Hz)
- pochłaniana moc elektryczna (W)
- numer serwisu

Przy ewentualnych kontaktach z Autoryzowanym Centrum Serwisowym, należy podać model i numer seryjny urządzenia.

SPOSÓB ŁADOWANIA AKUMULATORA

Przed podłączeniem ładowarki do sieci zasilania należy sprawdzić, czy napięcie wskazane na tabliczce umieszczonej pod ładowarką odpowiada napięciu sieci.

Niniejsze urządzenie można ładować wyłącznie za pomocą dołączonej ładowarki.



Uwaga!

Przed zastosowaniem urządzenia pierwszy raz należy go w pełni naładować.

Doładowanie akumulatora musi być realizowane przy odłączonym akumulatorze od korpusu silnika.

Usunąć materiały opakowaniowe wewnątrz i na zewnątrz urządzenia. Usunąć wszystkie nalepki. Umieścić korpus silnika na płaskiej powierzchni.

Wcisnąć przycisk zwolnienia (17), aby wyjąć akumulator z korpusu silnika (Rys. B).

Podłączyć kabel ładowarki na wejściu (21) na akumulatorze (19).

Wsunąć ładowarkę do gniazdka poboru prądu.

Wskaźnik ładowania akumulatora (20) zaświeci się światłem niebieskim migającym. Gdy wskaźnik ładowania akumulatora zaświeci się światłem stałym, akumulator jest całkowicie naładowany.

Odłączyć ładowarkę od gniazdka. Odłączyć ładowarkę od akumulatora.
Włożyć akumulator do korpusu silnika (Rys. B) i sprawdzić, czy została poprawnie zablokowana.

INSTRUKCJA UŻYTKOWANIA

Chwycić korpus silnika (10) za uchwyt (17).
Zamontować przewód rurowy (2) na korpusie silnika, aż do usłyszenia dźwięku zatrzaśnięcia się przycisków odblokowania na korpusie silnika (1) (Rys. C).

Połączyć przewód rurowy ze szczotką (4), aż do usłyszenia dźwięku zatrzaśnięcia się przycisków odblokowania szczotki (3) (Rys. D).



Uwaga!

Niebezpieczeństwo upadku urządzenia. Urządzenie po zamontowaniu szczotki nie może pozostawać w pozycji pionowej naciskającej na szczotkę.

Wcisnąć przycisk regulacji prędkości (11), aby wybrać odpowiednią prędkość (Rys. E). Dostępne są dwie prędkości: przy załączeniu produktu prędkość jest minimalna, aby przejść do maksymalnej prędkości należy wcisnąć przycisk regulacji prędkości (11).



Uwaga!

Wyłączyć natychmiast urządzenie, jeżeli doszło do zaczepienia przedmiotów w szczotce, jak kawałek materiału, tkanina z dywanu itp. Przed ponownym uruchomieniem urządzenia, usunąć przyczynę zatkania przewodów ssących.

Gdy kurz osiągnie poziom MAKŚ, należy opróżnić pojemnik na kurz (14).

Wyłączyć urządzenie.

Nacisnąć przycisk odblokowania korpusu silnika (1). Zdemontować przewód rurowy.

Umieścić korpus silnika nad koszem. Nacisnąć dźwignię zwalniania drzewiczek pojemnika na kurz (Rys. F).

Opróżnić pojemnik z kurzu (Rys. G).

Zamknąć drzewiczki pojemnika na kurz.

Kiedy ostatni pasek wskaźnika ładowania akumulatora zacznie migać oznacza to, że urządzenie jest rozładowane i należy je naładować.

Urządzenie można używać po zamontowaniu przewodu rurowego i szczotki lub samej szczotki na korpusie silnika (Rys. H).

UŻYCIE AKCESORIÓW

Urządzenie jest wyposażone w wiele akcesoriów:

- Szczotka z miękkim wałkiem (7), nadaje się szczególnie do czyszczenia delikatnych podłóg, takich jak parkiet, marmur i gres.
- Szczotka z wałkiem (4) nadaje się szczególnie do głębokiego czyszczenia dywanów, wykładzin.
- Szczotka do włosia zwierzęcego (6), nadaje się szczególnie do odkurzania sierści zwierząt na różnych powierzchniach takich jak podłogi, budy dla zwierząt domowych, kanapy, krzesła.
- Szczotka do tkanin (5) nadaje się szczególnie do odkurzania brudu z tkanin, kanap, ale również powierzchni poziomych.
- Dysza szczelinowa (16) nadaje się szczególnie do czyszczenia ukrytych kątów i wąskich szczelin.

Końcówki można montować na przewodzie rurowym, aby móc odkurzyć nawet trudno dostępne i wysoko położone miejsca.

Końcówki można montować bezpośrednio na korpusie silnika, aby wyczyścić okna lub wnętrze samochodu.

PO ZAKOŃCZENIU UŻYWANIA

Wyłączyć urządzenie. Opróżnić pojemnik.

Zdemontować korpus silnika z przewodu rurowego.

Urządzenie odkładać w suche miejsce, poza zasięgiem dzieci.

Alternatywnie należy stosować podporę, aby przymocować urządzenie do ściany. Podpora (15) została dostarczona wspólnie z wkrętami (23) i odpowiednimi kołkami (24).

Ustawić podporę na ścianie. Wyregulować wysokość podpory na ścianie w zależności od wysokości urządzenia. Ołówkiem zaznaczyć na ścianie trzy otwory podpory. Zdjąć podporę ze ściany. Wywiercić otwory w ścianie wiertarką na zaznaczonej wysokości. Umieścić dostarczone kołki (24) w otworach.

Ponownie przyłożyć podporę do ściany z otworami na wysokości kołków. Umieścić dostarczone wkręty (23) w otworach. Dokręcić wkręty śrubokrętem.

Zaczepić urządzenie do podpory (Rys. L).

CZYSZCZENIE URZĄDZENIA



Uwaga!

Wszystkie operacje związane z czyszczeniem i wymienione poniżej muszą być przeprowadzane na wyłączonym urządzeniu i z odłączonym z kontaktu przewodem zasilającym. Nie zanurzać korpusu silnika i ładowarki w wodzie ani innych cieczach. Nie stosować bezpośredniego strumienia wody.



Uwaga!

Regularne zabiegi konserwacyjne oraz regularne czyszczenie urządzenia chronią je i pozwalają mu dłużej zachowywać sprawność działania.

Zasysane zabrudzenia gromadzone są w pojemniku na kurz (14).

Powietrze jest czyszczone przez tkaninowy filtr. Tkaninowy filtr jest umieszczony w filtrze metalowym. Oba filtry znajdują się wewnątrz pojemnika na kurz.

Dodatkowo urządzenie wyposażono w filtr wylotu powietrza HEPA, umieszczony w górnej części korpusu silnika.



Filtr tkaninowy



Filtr metalowy

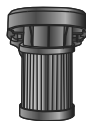

Filtr wylotu powietrza HEPA



Uwaga!

Nie używać urządzenia bez filtra lub gdy jest on uszkodzony. Zasysany kurz mógłby dostać się do wnętrza urządzenia i uszkodzić silnik.

Czyszczenie korpusu urządzenia



Uwaga!

Wyczyścić stale elementy urządzenia z pomocą wilgotnej szmatki nie ściерnej, aby nie uszkodzić obudowy.

Czyszczenie szczotki samobieżnej z wałkiem

Nie smarować ani nie oleić części w ruchu, aby zapobiec przyleganiu do nich włosów i włókien.

Wałek może zostać zdemontowany w celu wyczyszczenia włosia.

Zdemontować szczotkę (4) z przewodu rurowego. Naciśnąć przycisk odblokowania szczotki (3).

Odwrócić szczotkę. Na jednej stronie szczotki znajduje się zaczep blokujący (Rys. I).

Podnieść zaczep blokujący (Rys. J).

Podnieść miękki wałek od strony zaczepu blokującego (Rys. K). Wyjąć całkowicie wałek.

Wyczyścić włosie z nagromadzonych zabrudzeń.

Aby zamontować wałek w szczotce samobieżnej, wsunąć ją w pierwszej kolejności po stronie przeciwnej do zaczepu blokującego.

Obniżyć wałek od strony zaczepu blokującego i wsunąć uchwyt szczotki samobieżnej do jego gniazda.

Umieścić ponownie zaczep blokujący.

Czyszczenie szczotki samobieżnej z miękkim wałkiem

Miękki wałek może zostać zdemontowany w celu wyczyszczenia.

Odwrócić szczotkę. Na jednej stronie szczotki znajduje się zaczep blokujący (Rys. M).

Podnieść zaczep blokujący (Rys. N).

Podnieść miękki wałek od strony zaczepu blokującego (Rys. O). Wyjąć całkowicie miękki wałek.

Wyczyścić wałek z nagromadzonych zabrudzeń.

Aby zamontować miękki wałek na szczotce, wsunąć go w pierwszej kolejności po stronie przeciwnej do zaczepu blokującego.

Obniżyć miękki wałek od strony zaczepu blokującego i wsunąć pionowo uchwyt do gniazda.

Umieścić ponownie zaczep blokujący.

Czyszczenie szczotki dla zwierząt

Wspornik może zostać zdemontowany z gniazda w celu wyczyszczenia włosia.

Na jednej stronie szczotki znajduje się zaczep blokujący (Rys. P).

Przekręcić dźwignię blokującą a następnie wyjąć śrubę blokującą z przeciwnej strony (Rys. Q).

Wyjąć wspornik z włosiem (Rys. R).

Wyczyścić włosie z nagromadzonych zabrudzeń.

Zamontować wspornik ponownie na szczotce, umieścić śrubę blokującą w odpowiednim gnieździe i przekręcić dźwignię, aby zablokować włosie.

Czyszczenie filtra wylotu powietrza HEPA

Filtr wylotu powietrza HEPA, umieszczony w górnej części korpusu silnika. Można go wyjąć dociskając boczne przyciski (Rys. S).

Filtr Hepa jest wysokowydajnym filtrem, usuwającym zanieczyszczenia i filtrującym każdego rodzaju cząstki, a nawet bakterie.

Filtr Hepa zaleca się często wymieniać (co 4 - 6 miesięcy), aby zapobiec krążeniu bakterii w powietrzu.



Uwaga!

Filtr wylotu powietrza myć tylko czystą wodą, nie używać mydeł ani detergentów.

Odczekać aż filtr wylotu powietrza będzie całkowicie suchy przed umieszczeniem go w gnieździe.

Czyszczenie filtra tkaninowego i filtra metalowego

Umieścić korpus silnika nad koszem. Nacisnąć dźwignię zwalniania drzwiczek pojemnika na kurz. Opróżnić pojemnik z kurzu.

Nacisnąć przycisk zwalniania pojemnika na kurz. Zdemontować pojemnik na kurz z korpusu silnika.

Wysunąć filtr Hepa ze zbiornika na kurz (Rys. T-U). Filtr tkaninowy może być bardzo łatwo wyjęty ze zbiornika bez konieczności otwierania pojemnika na kurz.

Wyczyścić poprawnie filtry usuwając brud i wymyć je.



Uwaga!

Filtr Hepa myć tylko czystą wodą, nie używać mydeł ani detergentów.

Odczekać aż filtry będą całkowicie suche przed umieszczeniem ich w gnieździe.

Wsunąć metalowy filtr do pojemnika na kurz.

Wsunąć filtr tkaninowy do filtra metalowego.

Wsunąć pojemnik na kurz do korpusu silnika. Lekko docisnąć, do usłyszenia dźwięku zatrzasknięcia.

WYŁĄCZENIE Z EKSPLOATACJI

W przypadku wyłączenie z użytkowania, urządzenie należy odłączyć od źródła zasilania. Opróżnić pojemnik. W razie złomowania należy pamiętać o rozdzieleniu różnorodnych materiałów stosowanych do budowy urządzenia i przystąpić do utylizacji zgodnie ze składem urządzenia i obowiązującymi przepisami prawa w kraju użytkowania.

INFORMACJE TECHNICZNE

Dane zasilacza	
Konstruktor	Dongguan GaoYi Electronics Co. Ltd.
Model	RSS1002-135270-W2E
Napięcie wejściowe	100-240 V
Częstotliwość wejściowa AC	50/60 Hz
Napięcie wyjściowe	27.0 Vdc
Prąd wyjściowy	0.5 A
Moc wyjściowa	13.5 W
Średnia wydajność w trybie aktywnym	84.61%
Wydajność przy niskim obciążeniu (10%)	74.68%
Moc pochłaniana w warunkach bez obciążenia	0.078 W