

Edifier International Ltd.,  
Suite 1610  
16th Floor, Tower II,  
Lippo Centre,  
89 Queensway  
Hong Kong

Tel: +852 2522 6989  
Fax: +852 2522 1989  
[www.edifier-international.com](http://www.edifier-international.com)  
© 2014 Edifier International Limited. All rights reserved.  
Printed in China.

**NOTICE:**

For the need of technical improvement and system upgrade, information contained herein may be subject to change from time to time without prior notice.  
Products of EDIFIER will be customized for different applications. Pictures and illustrations shown on this manual may be slightly different from actual product. If any difference is found, the actual product prevails.

EDIFIER

# R1700BT

## Multimedia Speaker

## Important safety instruction

**WARNING:** To reduce the risk of fire or electric shock, do not expose this apparatus to rain or moisture.

Thank you for purchasing this EDIFIER product. For generations, EDIFIER tries to provide powered speaker products to satisfy the need of our end customers, even the most demanding ones. This product can add to your home entertainment, personal computer, and mini home theater great sound performance. Please read this manual carefully to obtain the best of this system.



The lightning flash with arrowhead inside the triangle, is intended to alert the user to the presence of un-insulated dangerous voltage within the product's enclosure that may be of a sufficient magnitude to constitute a risk of electric shock to persons.

1. Read these instructions.
2. Keep these instructions.
3. Heed all warnings.
4. Follow all instructions.
5. Do not use this apparatus near water.
6. Clean only with dry cloth.
7. Do not block any ventilation openings. Install in accordance with the manufacturer's instructions.
8. Do not install near any heat sources such as radiators, heat registers, stoves, or other apparatus (including amplifiers) that produce heat.
9. Do not defeat the safety purpose of the polarized or grounding-type plug. A polarized plug has two blades with one wider than the other. A grounding type plug has two blades and a third grounding prong. The wide blade or the third prong are provided for your safety. If the provided plug does not fit into your outlet, consult an electrician for replacement of the obsolete outlet.
10. Protect the power cord from being walked on or pinched particularly at plugs, convenience receptacles, and the point where they exit from the apparatus.
11. Only use attachments/accessories specified by the manufacturer.
12. Unplug this apparatus during lightning storms or when unused for long periods of time.
13. Refer all servicing to qualified service personnel. Servicing is required when the apparatus has been damaged in any way, such as power-supply cord or plug is damaged, liquid has been spilled or objects have fallen into the apparatus, the apparatus has been exposed to rain or moisture, does not operate normally, or has been dropped.
14. The MAINS plug or an appliance coupler is used as the disconnect device, the disconnect device shall remain readily operable.

### FCC Caution:

"Changes or modifications not expressly approved by the part responsible for compliance could void the user's authority to operate the equipment."

### FCC statement:

"This device complies with Part 15 of the FCC Rules. Operation is subject to the following two conditions:

- (1) this device may not cause harmful interference, and
- (2) this device must accept any interference received, including interference that may cause undesired operation."



To prevent the risk of electric shock, do not remove cover (or back). No user-serviceable Parts inside. Refer servicing to qualified Service personnel only.



The exclamation point inside the triangle is intended to alert the user to the presence of important operating and maintenance(servicing) instructions in the literature accompanying the product.

## Important safety instruction

"This equipment has been tested and found to comply with the limits for a Class B digital device, pursuant to part 15 of the FCC Rules. These limits are designed to provide reasonable protection against harmful interference in a residential installation. This equipment generates, uses and can radiate radio frequency energy and, if not installed and used in accordance with the instructions, may cause harmful interference to radio communications. However, there is no guarantee that interference will not occur in a particular installation. If this equipment does cause harmful interference to radio or television reception, which can be determined by turning the equipment off and on, the user is encouraged to try to correct the interference by one or more of the following measures:

- Reorient or relocate the receiving antenna.
- Increase the separation between the equipment and receiver.
- Connect the equipment into an outlet on a circuit different from that to which the receiver is connected.
- Consult the dealer or an experienced radio/TV technician for help."

### IC statement:

This device complies with Industry Canada license-exempt RSS standard(s). Operation is subject to the following two conditions:

- (1) this device may not cause interference, and
- (2) this device must accept any interference, including interference that may cause undesired operation of the device.

This Class **B** digital apparatus complies with Canadian ICES-003.

Cet appareil s'accorde avec Industrie Canada licence-exempte RSS standard.

- (1) cet appareil ne peut pas causer l'interférence, et
- (2) cet appareil doit accepter de l'interférence, y compris l'interférence qui peut causer l'opération non désirée de.

Cet appareil numérique de la classe B est conforme à la norme NMB-003 du Canada.



Use only with the cart, stand, tripod, bracket, or table specified by the manufacturer, or sold with the apparatus. When a cart is used, use caution when moving the cart/apparatus combination to avoid injury from tip-over.



Correct Disposal of this product. This marking indicates that this product should not be disposed with other household wastes throughout the EU. To prevent possible harm to the environment or human health from uncontrolled waste disposal, recycle it responsibly to promote the sustainable reuse of material resources. To return your used device, please use the return and collection systems or contact the retailer where the product was purchased. They can take this product for environmental safe recycling.



This equipment is a Class II or double insulated electrical appliance. It has been designed in such a way that it does not require a safety connection to electrical earth.

### WARNING

#### DO NOT INGEST BATTERY, CHEMICAL BURN HAZARD

This product contains a coin/button cell battery. If the coin/button cell battery is swallowed, it can cause severe internal burns in just 2 hours and can lead to death.

Keep new and used batteries away from children, if the battery compartment does not close securely, stop using the product and keep it away from children.

If you think batteries might have been swallowed or placed inside any part of body, seek immediate medical attention. The battery (in remote control) shall not be exposed to excessive heat such as sunshine, fire or the like.

## Unpack the Box

Box contents:



Dual RCA to dual RCA audio cable

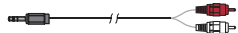

3.5 mm to dual RCA audio connecting cable



Speaker connecting cable



User manual

## Illustrations

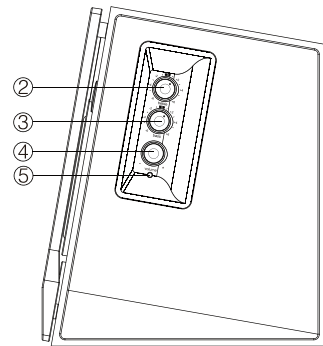
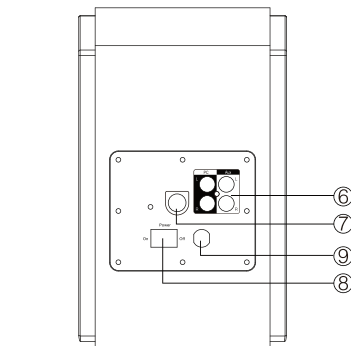
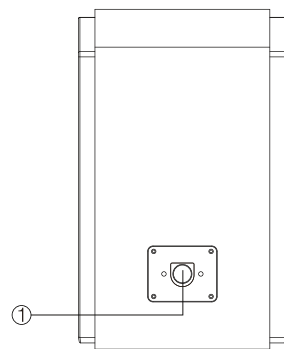

- ① Connect to active speaker
- ② Treble dial
- ③ Bass dial
- ④ Master volume dial  
To disconnect Bluetooth : Press & hold
- ⑤ Power indicator
- ⑥ Audio input connector port
- ⑦ Speaker output
- ⑧ Power switch
- ⑨ Power cord

### Remote control

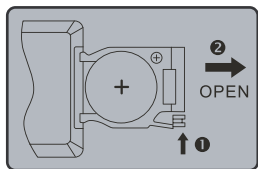
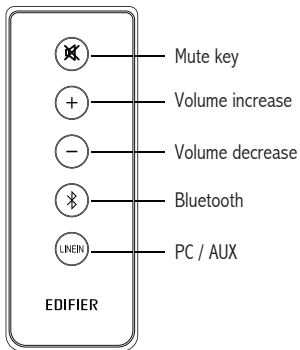

#### Battery loading:

Please refer to the illustration to open the battery compartment, insert the CR 2025 battery and close the compartment.

#### Note:

1. Do not place the remote control in places that are hot and humid.
2. Do not charge the batteries.
3. Remove the batteries when unused for a long period of time.
4. The battery should not be exposed to excessive heat such as direct sun, fire or similar.

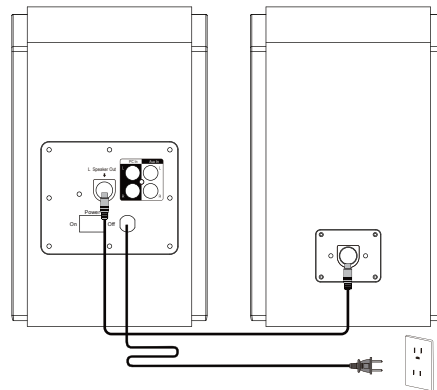

### Connecting the speakers

Connect the active speaker and passive speaker with the included connecting cable.

### Connect to A.C. Power Outlet

Please connect the A.C. power plug to the correct A.C. voltage outlet.

### AUX Input

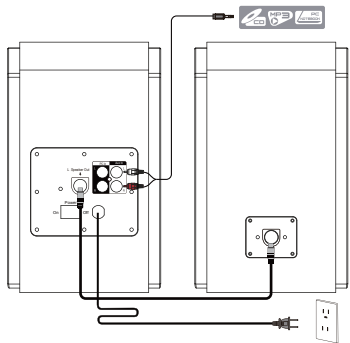

### Adjustment

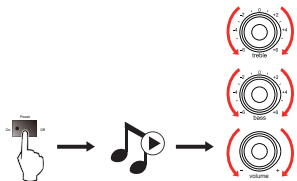

→ Play the audio on your connected device and adjust master volume/bass/treble to a desired level.

**Note:** If two audio sources are connected simultaneously, both signals will play. To dedicate audio output from one source, decrease the volume or power off the unselected device.

### Bluetooth®



- ① Set your device (mobile phone, tablet device, MP3/MP4 player etc.) to search and select "EDIFIER R1700BT".
- ② Pair your device with "EDIFIER R1700BT".
- ③ Play the audio on your device and adjust the volume to a desired level.

#### Note:

1. Bluetooth connectivity and compatibility may be different between different source devices, depending on the software versions of source devices.
2. To enjoy the full Bluetooth functions of this product, please ensure your mobile device has A2DP profile.
3. PIN code for connection is "0000" if needed.

## Specifications

Total power output:	RMS 15W × 2 (treble) + 18W × 2(bass) (DRC ON)
Signal to noise ratio:	≥ 85dBA
Frequency response:	60Hz ~ 20KHz (@+/-6db)
Input sensitivity:	PC: 700 mV ± 50 mV AUX: 550 mV ± 50 mV
Input type:	PC/AUX/Bluetooth
Treble driver:	Φ 19 mm silk dome tweeter
Bass driver:	4 inch (116 mm)

## Troubleshooting

- Please check if power is connected, and if the wall outlet is switched on.
- Please switch the system off then on and reconnect to the audio source.
- Please check if the master volume is turned to minimum.
- Please check if the audio input cable is connected correctly.
- Please check if there is signal from audio source.

### If you have any further questions or concerns regarding EDIFIER Products...

#### Asia, Europe, Oceania:

 Please visit our website at: [www.edifier-international.com](http://www.edifier-international.com) or email EDIFIER Support for further assistance at: [enquiry@edifier.com](mailto:enquiry@edifier.com),

→ Dear Customer, thank you for purchasing this EDIFIER product. For the EDIFIER warranty applicable for this product, we refer you to the EDIFIER website [www.edifier-international.com/warranty-terms](http://www.edifier-international.com/warranty-terms).

**Canada/USA/Mexico:** [www.edifier.ca](http://www.edifier.ca), **Email:** [service@edifier.ca](mailto:service@edifier.ca)

 If you prefer, you may contact us by phone, Toll Free: 1-877-EDIFIER (334-3437) in Canada, 1-800-688-7406 in US.

**South America:** Please visit [www.edifier.com](http://www.edifier.com) (English) or [www.edifierla.com](http://www.edifierla.com) (Spanish/Portuguese) for detailed local contact information.

## Consignes de sécurité importantes

**AVERTISSEMENT:** Afin de diminuer les risques d'incendies ou de chocs électriques, ne pas exposer cet appareil à la pluie ou à l'humidité.

Merci d'avoir acheté le produit EDIFIER. Depuis des générations, EDIFIER essaie de fournir des haut-parleurs puissants afin de satisfaire le besoin de nos clients finaux même les plus exigeants. Ce produit peut ajouter à votre divertissement de maison, à votre ordinateur et à un mini home cinéma une grande performance de son. Veuillez lire soigneusement ce manuel afin d'obtenir le meilleur de votre appareil.



Le symbole d'éclair avec une flèche à l'intérieur d'un triangle équilatéral informe l'utilisateur de la présence d'une tension non isolée et dangereuse dans l'enceinte de l'appareil. Cette dernière peut être de magnitude suffisante pour constituer un risque d'électrocution.

1. Lire ces notices
2. Conserver ces notices
3. Attention à tous les avertissements
4. Suivre toutes les instructions
5. Ne pas utiliser cet appareil à proximité d'eau
6. Ne nettoyer qu'avec un chiffon doux.
7. Ne pas obstruer les orifices de ventilation. Installer conformément aux instructions du fabricant.
8. Ne pas installer près de sources de chaleur tels des radiateurs, de bouches d'air chaud, des fours, ou autres appareils (y compris des amplificateurs) générant de la chaleur.
9. Ne pas contrevenir aux mesures de sécurité de la prise polarisée ou de type de mise à la terre. Une prise polarisée a deux contacts avec une large queue et une prise de type de mise à la terre a deux barrettes et une troisième fiche de terre. La barrette large ou la queue de la fiche sont fournies pour votre sécurité. Si la fiche fournie ne correspond pas à votre prise, contacter un électricien pour remplacer la prise obsole.
10. Protégez le cordon d'alimentation pour ne pas être piétiné ou pincé en particulier aux prises de courant de proximité et au point de sortie de l'appareil.
11. N'utiliser que les fixations/accessoires stipulés par le fabricant.
12. Débrancher cet appareil lors d'orages ou lorsqu'inutilisé pendant de longues périodes.
13. Confier la réparation à un personnel technique agréé. La réparation est nécessaire lors de tout endommagement de l'appareil ou de dégâts au cordon d'alimentation ou à la prise, un liquide a été versé ou des objets sont tombés sur l'appareil, ce dernier a été exposé à la pluie ou à l'humidité, ne fonctionne pas normalement ou est tombé.
14. Lors de l'utilisation d'une prise au RESEAU ELECTRIQUE ou d'un coupleur comme dispositif de déconnexion ; ce dernier sera tenu opérationnel.



N'utiliser qu'avec le panier, le support, le trépied, le crochet ou la table stipulés par le fabricant ou vendus avec l'appareil. Attention lors du déplacement d'un panier / appareil combiné afin d'éviter des blessures en cas de renversement si un panier est utilisé.



Élimination correcte de ce produit. Ce symbole avise qu'en Europe, ce produit ne doit pas être éliminé avec les autres déchets ménagers. Recyclez-le de manière responsable pour promouvoir la réutilisation durable des ressources matérielles et éviter tout risque pour l'environnement ou la santé résultant d'une élimination non contrôlée des déchets. Pour retourner le produit usagé, utilisez les points de retour et de collecte ou contactez le vendeur du produit qui peut prendre en charge ce produit pour un recyclage respectueux de l'environnement.



Il s'agit d'un produit de Classe II ou appareil électrique à double isolation conçu de sorte à ne nécessiter aucun raccordement à la masse électrique.



### AVERTISSEMENT NE PAS AVALER LA PILE. RISQUE DE BRÛLURES CHIMIQUES.

Ce produit contient une pile bouton ou plate. Si elle est avalée, la pile bouton ou plate peut causer de graves brûlures internes dans les deux heures suivant son ingestion et peut causer le décès. Gardez les piles neuves et usagées hors de portée des enfants. Si le compartiment à piles ne se ferme pas correctement, arrêtez d'utiliser le produit et tenez-le hors de portée des enfants. Si vous croyez que des piles ont été avalées ou insérées dans une partie du corps, consultez un médecin immédiatement. Eloignez la pile de la télécommande de toute source de chaleur excessive, comme les rayons du soleil, le feu, ou autres.



**ATTENTION**  
Risque d'électrocution  
ne pas ouvrir



Le point d'exclamation à l'intérieur d'un triangle équilatéral informe l'utilisateur de la présence, dans ce manuel qui accompagne l'appareil, d'instructions de maintenance (réparation) et d'instructions de fonctionnement importantes.

## Déballage du carton

### Contenu de l'emballage:



Haut-parleur Passif

Télécommande

Haut-parleur Principal

Récepteur infrarouge

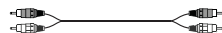

Câbles audio RCA-double RCA

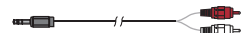

Câble audio de 3,5 mm - double fiche RCA



Fil de haut-parleur

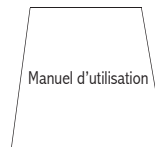

Manuel d'utilisation

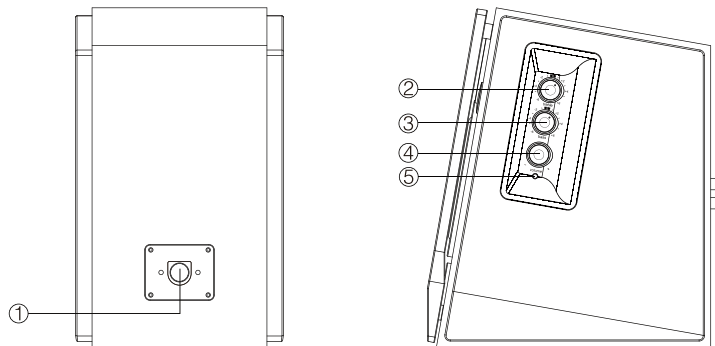

- ① Branchement au haut-parleur actif
- ② Touche des aigus
- ③ Touche des graves
- ④ Touche principale du volume  
To disconnect Bluetooth : Maintenez enfoncé
- ⑤ Voyant d'alimentation
- ⑥ Port d'entrée de connexion audio
- ⑦ Sortie du haut-parleur
- ⑧ Touche d'alimentation
- ⑨ Cordon d'alimentation

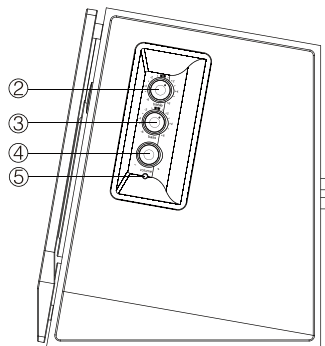
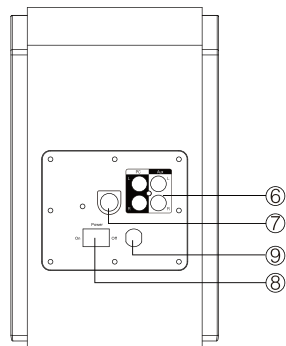

Télécommande

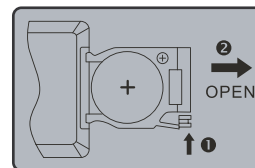
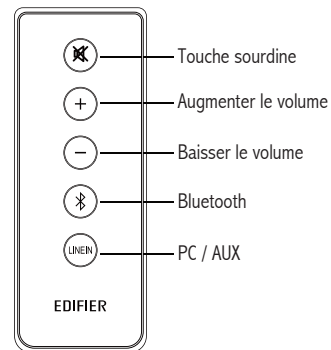

Installation de la pile :  
Veuillez vous reporter à l'illustration pour ouvrir le compartiment à pile, installez la pile CR 2025 et refermez le compartiment.

Remarque :

1. Protégez la télécommande de la chaleur et de l'humidité.
2. Ne rechargez pas la pile.
3. Retirez la pile si vous n'utilisez pas l'appareil pendant une longue période.
4. Protégez la pile contre des températures excessives tels à la lumière du soleil, au feu ou équivalents.



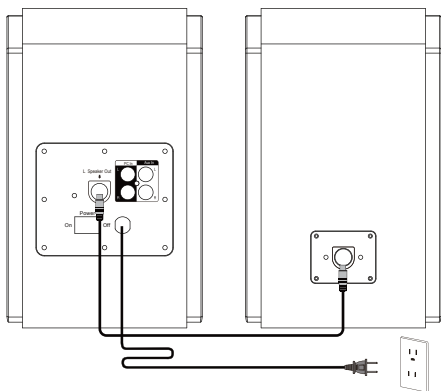

### Connecter les haut-parleurs

Connecter les haut-parleurs actif et passif avec les câbles de connexion haut-parleur fournis.

### Brancher sur une prise d'alimentation

Brancher la prise A.C. à une prise d'alimentation A.C. de voltage adéquat.

### Entrée AUX

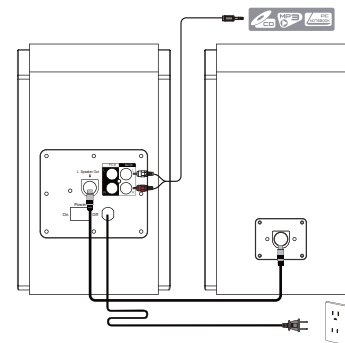

### Réglages



→ Ecouter le son sur votre appareil connecté et régler le volume principal/graves/aigus au niveau souhaité.



**NB:** Si deux sources audio sont simultanément branchées, les deux signaux seront lus. Afin de dédier une sortie audio à l'une des sources, baisser le volume ou éteindre l'appareil qui n'est pas sélectionné.

## Bluetooth®



- ① Réglez votre appareil (téléphone mobile, tablette, lecteur MP3/MP4, etc.) pour rechercher et sélectionner "EDIFIER R1700BT".
- ② Appariez votre appareil avec "EDIFIER R1700BT".
- ③ Lisez le son sur votre appareil et réglez le volume à votre convenance.

### NB:

1. Remarque: La connectivité et la compatibilité Bluetooth peuvent différer entre les appareils source, selon la version du logiciel des appareils source.
2. Pour profiter des fonctions Bluetooth de cet appareil, veuillez veiller à ce que votre dispositif portable possède le profil A2DP.
3. Si nécessaire, le code PIN der la connexion est '0000'.

Puissance de sortie:	RMS 15W × 2 (aigus) + 18W × 2 (graves) (DRC ON)
Signal au niveau de bruit:	≥ 85dBA
Réponse de fréquence:	60Hz ~ 20KHz (+/-6dB)
Sensibilité d'entrée:	PC: 700mV ± 50mV AUX: 550mV ± 50mV
Type d'entrée:	PC/AUX/Bluetooth
Unité des aigus:	Dôme de haut-parleur Ø19mm en soie
Unité des graves:	4 pouces (116mm)

## Dépannage

- Veuillez vérifier que l'alimentation soit branchée, et que la prise murale soit allumée.
- Veuillez éteindre le système puis le rallumer et le rebrancher à la source audio.
- Veuillez vérifier si le volume est baissé au minimum.
- Veuillez vérifier que le câble d'entrée audio soit correctement branché.
- Veuillez vérifier que la source audio ait un signal.

Si vous avez d'autres questions ou problèmes concernant les produits d'EDIFIER...

Asie, Europe, Océanie:

🖱️ Visitez notre site web: [www.edifier.com](http://www.edifier.com), ou écrivez au service d'assistance d'EDIFIER à l'adresse: [main@edifier.com](mailto:main@edifier.com),

→ Cher client, merci d'avoir acheté ce produit d'EDIFIER. Pour la garantie d'EDIFIER applicable à ce produit, nous vous invitons à visiter le site web d'EDIFIER [www.edifier-international.com/warranty-terms](http://www.edifier-international.com/warranty-terms).

Canada/USA/Mexique: [www.edifier.ca](http://www.edifier.ca), **Email:** [service@edifier.ca](mailto:service@edifier.ca)

📞 Vous pouvez également nous appeler sans frais au : 1-877-EDIFIER (334-3437) au Canada, 1-800-688-7406 aux États-Unis.

Amérique du Sud: Visitez [www.edifier.com](http://www.edifier.com) (anglais) ou [www.edifierla.com](http://www.edifierla.com) (espagnol/portugais) pour les coordonnées locales.

## Instrucciones de seguridad importantes

**ADVERTENCIA:** Para reducir el riesgo de fuego o descarga eléctrica, no exponga este aparato a la lluvia o la humedad.

Gracias por comprar este producto Edifier. Desde hace varias generaciones, es la meta de Edifier proporcionar altavoces potentes para satisfacer las necesidades de nuestros consumidores finales, incluso de los más exigentes. Este producto le da unas grandes prestaciones de sonido a suentretenimiento doméstico, ordenador personal y mini cine doméstico. Lea con cuidado este manual para obtener lo mejor de este sistema.



El destello con cabeza de flecha dentro del triángulo advierte al usuario de la presencia de un voltaje peligroso no aislado dentro de la carcasa del producto que puede ser de suficiente magnitud como para constituir un riesgo de descarga eléctrica para las personas.



Para evitar el riesgo de descarga eléctrica no retire la cubierta (ni la tapa posterior). En el interior no hay componentes cuyo mantenimiento pueda realizar el usuario. Hágalos revisar sólo por personal cualificado.



La exclamación dentro del triángulo pretende alertar al usuario de la presencia de instrucciones de funcionamiento y mantenimiento (revisión) importantes en la documentación que acompaña al producto.

1. Lea estas instrucciones
2. Guarde estas instrucciones
3. Haga caso de todas las advertencias.
4. Siga todas las instrucciones.
5. No utilice este aparato cerca del agua.
6. Limpie sólo con un trapo seco.
7. No bloquee las aberturas de ventilación. Instale de acuerdo con las instrucciones del fabricante.
8. No instale cerca de cualquier fuente de calor como radiadores, como rejillas de calor, cocinas u otros aparatos (inclusive amplificadores) que produzcan calor.
9. No rechace la finalidad de la seguridad del enchufe polarizado o de tipo tierra. Un enchufe polarizado tiene dos patillas, con una más ancha que la otra. Un enchufe de tipo tierra tiene dos patillas y una tercera punta de tierra. La patilla ancha o la tercera punta se proporcionan para su seguridad. Si el enchufe proporcionado no encaja en su enchufe de pared, consulte a un electricista para la sustitución del enchufe de pared obsoleto.
10. Proteja el cable de alimentación para que no sea pisado o pellicado especialmente en los enchufes, receptáculos de comodidad y el punto por el que salen del aparato.
11. Sólo utilice implementos/accesorios especificados por el fabricante.
12. Desenchufe este aparato durante tormentas de relámpagos o cuando no se utilice durante largos periodos de tiempo.
13. Solicite asistencia al personal de servicio cualificado. La asistencia se necesita cuando el aparato se dañe de alguna manera, tal como si se daña el cable de alimentación o el enchufe, se ha derramado líquido o han caído objetos en el aparato, el aparato se ha expuesto a la lluvia o la humedad, no funciona normalmente o se ha caído.
14. El enchufe de la RED o el adaptador del aparato se utiliza como dispositivo de desconexión, el dispositivo de desconexión quedará fácilmente operativo.



Utilice sólo con el carrito, el estante, el trípode, el soporte o con la mesa especificados por el fabricante, o vendidos con el aparato. Cuando se utiliza un carrito, tenga precaución al mover la combinación carrito/aparato para evitar daños por vuelco.



Correcta eliminación de este producto. Esta marca indica que este producto no se debe desechar con la basura doméstica en toda la Unión Europea. Para evitar posibles daños al medio ambiente o a la salud derivados de vertido de residuos sin control, recicle de manera responsable para impulsar la reutilización sostenible de los recursos materiales. Para reciclar el dispositivo usado, utilice los sistemas de recogida y reciclado o consulte al proveedor donde compró el producto. Allí pueden llevar este producto para su reciclado protegiendo el medio ambiente.



Este equipo es un aparato eléctrico de Clase II o de doble aislamiento. Se ha diseñado de modo que no requiere una conexión segura a una conexión a tierra eléctrica

## Desembalaje de la Caja

### Contenido de la caja:

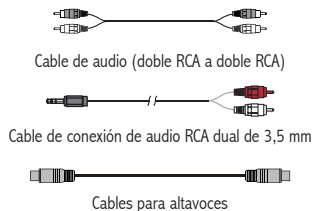

## Ilustraciones

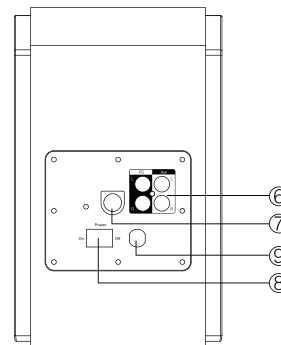
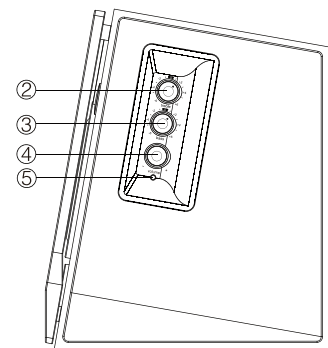
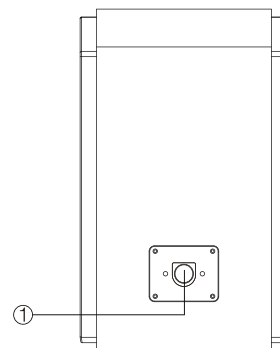

- ① Conexión al altavoz activo
- ② Selector de agudos
- ③ Selector de bajos
- ④ Selector de volumen maestro  
Mantenez enfoncé : Mantener pulsado
- ⑤ Indicador de alimentación
- ⑥ Puerto de conector de entrada de audio
- ⑦ Salida de altavoz
- ⑧ Interruptor de alimentación
- ⑨ Cable de alimentación

## Control remoto

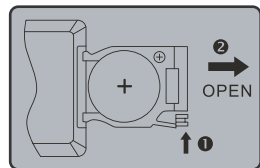
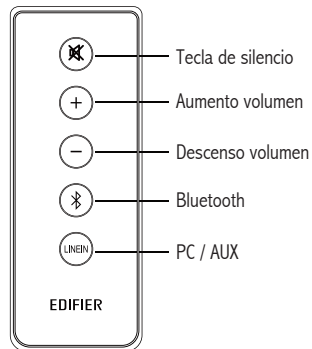

### Carga de batería:

Consulte la ilustración para abrir el compartimento de la batería, insertar la batería CR 2025 y cerrar el compartimento.

### Nota:

1. No coloque el mando a distancia en lugares calientes y húmedos.
2. No cargue la batería.
3. Quite la batería cuando no la vaya a utilizar durante un periodo prolongado.
4. No debe exponer la batería a fuentes de calor excesivo como la luz solar directa, fuego o similar.

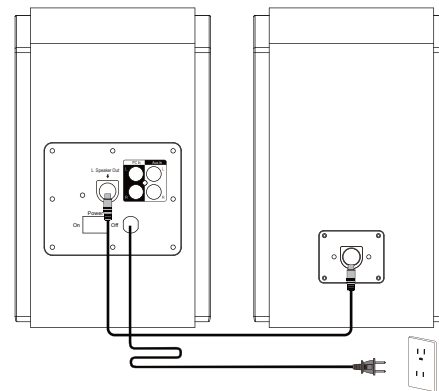

### Conexión de los parlantes

Conecte el parlante activo y el pasivo con el cable de conexión proporcionado.

### Conexión a una toma de corriente CA

Conecte el enchufe a una toma de corriente CA adecuada.

### Entrada auxiliar

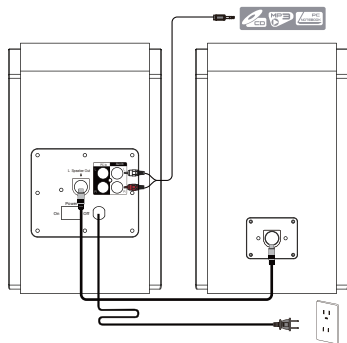

### Ajuste

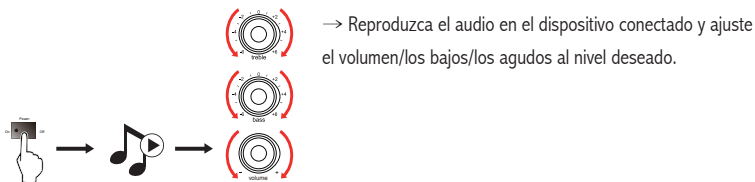

→ Reproduzca el audio en el dispositivo conectado y ajuste el volumen/los bajos/los agudos al nivel deseado.

**Nota:** Si hay dos fuentes de audio conectadas simultáneamente, ambas señales se reproducirán. Para asignar la salida de audio desde una fuente, baje el volumen o apague el dispositivo no seleccionado.

### Bluetooth®



- ① Configure su dispositivo (teléfono móvil, tableta, reproductor MP3/MP4, etc.) para que busque y seleccione "EDIFIER R1700BT".
- ② Sincronice el dispositivo con "EDIFIER R1700BT".
- ③ Reproduzca el audio en el dispositivo y ajuste el volumen al nivel deseado.

### Nota:

1. Nota: La conectividad y compatibilidad Bluetooth puede ser diferente en los distintos dispositivos fuente y dependerá de las versiones del software de los dispositivos fuente.
2. Para disfrutar las funcionalidades completas de este producto, por favor, asegúrese de que su dispositivo móvil tenga el perfil A2DP.
3. El código PIN para la conexión es "0000", en caso de que se lo pida.

## Especificaciones

Salida de suministro eléctrico:	RMS 15W × 2 (agudos) + 18W × 2 (graves) (DRC ON)
Ratio señal a ruido:	≥ 85dBA
Respuesta de frecuencia:	60Hz ~ 20KHz (+/-6dB)
Sensibilidad de entrada:	PC: 700mV ± 50mV AUX: 550mV ± 50mV
Tipo de entrada:	PC/AUX/Bluetooth
Unidad de agudos:	Tweeter de cúpula de seda de Ø19mm
Unidad de bajos:	4 pulgadas (116mm)

## Resolución de problemas

- Compruebe si está conectada la alimentación y si la toma de pared está conectada.
- Apague el sistema y reinicelo, y vuelva a conectar con la fuente de audio.
- Compruebe si el volumen maestro está establecido en el mínimo.
- Compruebe si el cable de entrada de audio está conectado correctamente.
- Compruebe si hay señal de la fuente de audio.

**Si tiene alguna otra duda o pregunta sobre los productos de EDIFIER...**

**Asia, Europa, Oceanía:**

🌐 Visite nuestro sitio Web en: [www.edifier.com](http://www.edifier.com), o escriba un correo electrónico al Servicio Técnico de EDIFIER a la dirección: [main@edifier.com](mailto:main@edifier.com),

→ Estimado cliente, gracias por adquirir este producto de EDIFIER. Para la garantía de EDIFIER correspondiente a este producto, visite el sitio Web de EDIFIER [www.edifier-international.com/warranty-terms](http://www.edifier-international.com/warranty-terms).

**Canadá/EE. UU./México:** [www.edifier.ca](http://www.edifier.ca); **Correo electrónico:** [service@edifier.ca](mailto:service@edifier.ca)

☎ Si lo prefiere, puede ponerse en contacto con nosotros por teléfono (gratuito en sus respectivos países): 1-877-EDIFIER (334-3437) en Canadá, 1-800-688-7406 en EE. UU.

**Sudamérica:** Visite [www.edifier.com](http://www.edifier.com) (inglés) o [www.edifierla.com](http://www.edifierla.com) (español/portugués) para consultar la información de contacto.

## Wichtige Sicherheitshinweise

**WARNUNG:** Um das Risiko von Feuer oder Stromschlag zu vermeiden, dieses Gerät keinem Regen oder Feuchtigkeit aussetzen.

Vielen Dank, dass Sie sich für ein Produkt von Edifier entschieden haben. Seit Generationen liefern wir bei Edifier aktive Lautsprecher zur Zufriedenheit unserer Kunden, selbst mit den höchsten Anforderungen. Dieses Produkt kann an Unterhaltungselektronik, Computer oder Heimkino angeschlossen werden und liefert einen hervorragenden Sound. Bitte lesen Sie die Bedienungsanleitung vor Inbetriebnahme, um das Beste aus dem Produkt herauszuholen.



Der Blitz im gleichseitigen Dreieck weist auf gefährliche Hochspannung im Gerät hin, die zu Stromschlag führen kann.

**Vorsicht**  
Gefahr durch elektrischen Stromschlag  
Nicht öffnen!

Zur Vermeidung von Stromschlag Gerätegehäuse nicht öffnen. Es befinden sich keine vom Verbraucher wartbaren Teile im Innern des Geräts. Reparatur und Wartung nur durch Fachpersonal.



Das Ausrufungszeichen im gleichseitigen Dreieck weist auf wichtige Bedienungs- und Wartungsanleitungen hin.

1. Bitte die gesamte, nachstehende Anleitung lesen.
2. Bitte diese Anleitung für zukünftiges Nachschlagen sorgfältig aufbewahren.
3. Bitte alle Sicherheitswarnungen beachten.
4. Bitte laut Anweisungen des Herstellers installieren.
5. Das System nicht in der Nähe von Wasser betreiben und nicht in Flüssigkeiten tauchen oder Flüssigkeiten in das System gießen.
6. Nur mit einem trockenen Tuch reinigen.
7. Die Öffnungen des Systems nicht blockieren und niemals Gegenstände in die Lüftungsschlitze oder Öffnungen drücken. Zum Vermeiden von Brandgefahr oder Gefährdungen durch Strom muss rund um das System genügend Raum für sachgemäße Lüftung freigelassen werden.
8. Das System nicht in der Nähe von Wärmequellen aufstellen, wie z.B. Heizungen, Herd und direkte Sonneneinstrahlung.
9. Den gepolten Stecker nicht missbräuchlich verwenden.
10. Das Netzkabel schützen.
11. Nur Zubehör/Zubehörteile vom Hersteller verwenden.
12. Für zusätzlichen Schutz bei Gewittern Netzstecker ziehen.
13. Wartung ist erforderlich, wenn Stromkabel oder Stecker beschädigt sind, wenn Flüssigkeit oder sonstige Gegenstände in das Gerät gelangt sind, wenn es Regen oder Feuchtigkeit ausgesetzt wurde oder wenn das System aus einer bestimmten Entfernung fallen gelassen wurde. Bitte sämtliche Reparaturen nur von qualifiziertem Servicepersonal durchführen lassen.
14. Bei längerer Nichtbenutzung Netzstecker ziehen.



Nur mit dem vom Hersteller genehmigten oder mit dem Gerät erworbenen Wagen, Ständer, Stativ, Halter oder Tisch benutzen. Beim Verwenden eines Wagens beim Bewegen der Wagen/Gerätekombination vorsichtig sein, um Verletzungen durch Umkippen zu vermeiden.



Richtige Entsorgung dieses Produkts. Dieses Zeichen zeigt an, dass dieses Produkt in der gesamten EU nicht mit dem übrigen Hausmüll entsorgt werden darf. Um mögliche Umwelt- oder Gesundheitsschäden durch unkontrollierte Müllentsorgung zu vermeiden, das Produkt verantwortlich recyceln, um eine nachhaltige Wiederverwendung der Materialressourcen zu fördern. Bitte das gebrauchte Gerät an den Rücknahme- und Sammelsystemen abgeben oder den Händler, bei dem das Produkt gekauft wurde, kontaktieren. Sie können das Produkt umweltgerecht recyceln.



Bei diesem Gerät handelt es sich um ein Klasse II Elektrogerät mit doppelter Isolierung. Es wurde so konstruiert, dass eine Sicherheits-Masseverbindung nicht erforderlich ist.

## Den Karton auspacken

### Verpackungsinhalt:



2RCA~2RCA Lautsprecher-Anschlusskabel

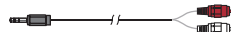

Audioanschlusskabel (3,5mm zu Doppel-RCA)



Lautsprecherkabel



Bedienungsanleitung



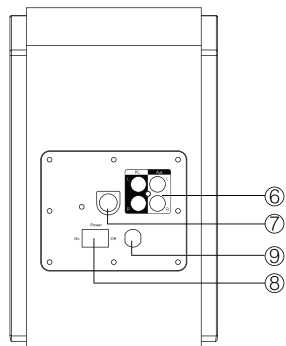
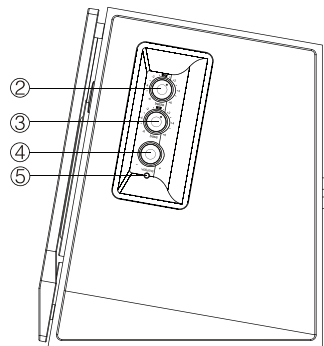
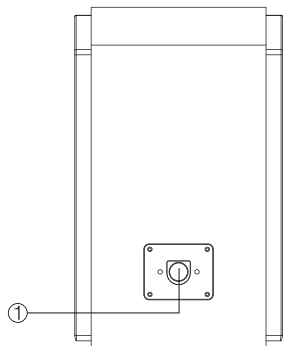

- ① Anschluss für Lautsprecherkabel
- ② Höhenregler
- ③ Bassregler
- ④ Lautstärkereger  
Mantener pulsado : Gedrückt halten
- ⑤ Status-LED
- ⑥ Audioeingänge
- ⑦ Lautsprecherausgang
- ⑧ Netzschalter
- ⑨ Netzkabel

Fernbedienung

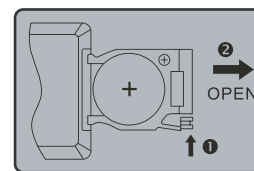
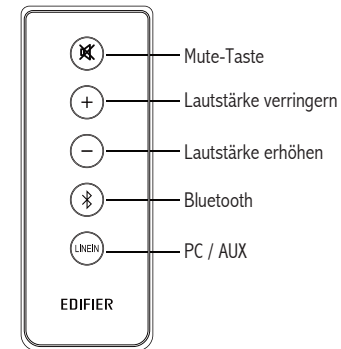

Batterie einlegen:

Zum Öffnen des Batteriefachs, siehe Abbildung. Legen Sie die CR 2025 Batterie ein und schließen Sie das Fach.

Hinweise:

1. Bewahren Sie die Fernbedienung nicht an Orten auf, die heiß oder feucht sind.
2. Die Batterie nicht aufladen.
3. Entfernen Sie bei längerer Nichtnutzung die Batterie.
4. Die Batterie darf nicht übermäßiger Hitze, wie direktem Sonnenlicht, Feuer oder Ähnlichem ausgesetzt werden.

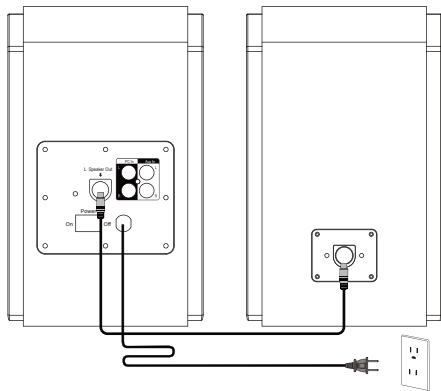

### Lautsprecher anschließen

Verbinden Sie die aktiven und passiven Lautsprecher mit dem mitgelieferten Lautsprecherkabel.

### Anschluss an die A.C. Steckdose

Bitte stecken Sie den A.C. Stromstecker in die passende A.C. Steckdose.

### AUX-Eingang

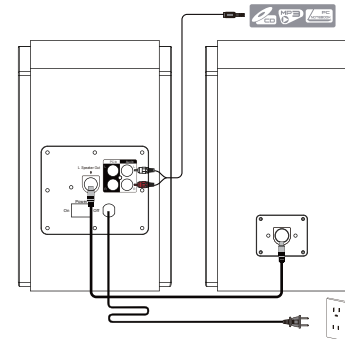

### Einstellung

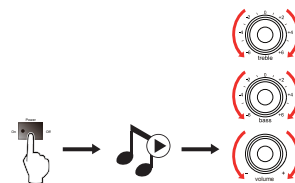

→ Wenn Sie nun Audiodateien abspielen, können Sie über die Drehregler an der Subwoofer-Seitenwand die Master-Lautstärke, den Basspegel sowie die Höhen auf das gewünschte Maß einstellen.

**Hinweis:** Wenn zwei Audioquellen gleichzeitig angeschlossen sind, werden beide Signale abgespielt. Um den Audioausgang nur von einer Quelle abzuspielen, verringern Sie bitte die Lautstärke des nicht gewünschten Geräts oder schalten Sie es vollständig aus.

### Bluetooth®



- ① Suchen und wählen Sie an Ihrem Gerät (Handy, Tablet, MP3/MP4-Player, usw) "EDIFIER R1700BT".
- ② Koppeln Sie Ihr externes Gerät mit "EDIFIER R1700BT".
- ③ Starten Sie an Ihrem Gerät die Wiedergabe und stellen Sie die Lautstärke entsprechend ein.

#### Hinweis:

1. Beachte: Bluetooth-Konnektivität und-Kompatibilität kann abhängig von den Software-Versionen der Quellgeräte für verschiedene Quellgeräte unterschiedlich sein.
2. Um die vollständigen Bluetooth-Funktionen dieses Produkts nutzen zu können, stellen Sie bitte sicher, dass Ihr Mobilgerät das A2DP.
3. Der PIN-Code für die Verbindung lautet „0000“, wenn erforderlich.

Ausgangsleistung:	RMS 15W × 2 (Höhen) + 18W × 2 (Bass) (DRC ON)
Signal-Rausch-Verhältnis:	≥ 85dBA
Frequenzbereich:	60Hz ~ 20KHz (+/-6dB)
Eingangsempfindlichkeit:	PC: 700mV ± 50mV AUX: 550mV ± 50mV
Eingänge:	PC/AUX/Bluetooth
Hochtöner:	Φ19mm Seidenkalotten-Hochtöner
Tieftöner:	4 Zoll (116mm)

## Problembhebung

- Bitte überprüfen Sie ob die Stromversorgung angeschlossen ist und die Netzsteckdose eingeschaltet ist.
- Bitte schalten Sie das System ab und wieder ein und schließen Sie es erneut an die Audioquelle an.
- Bitte überprüfen Sie ob die Lautstärke ausgestellt ist.
- Bitte überprüfen Sie ob das Audioeingangskabel korrekt angeschlossen ist.
- Bitte überprüfen Sie ob von der Audioquelle ein Signal kommt.

### Wenn Sie weitere Fragen zu EDIFIER und EDIFIER-Produkten haben...

#### Asien, Europa, Ozeanien:

Bitte besuchen Sie unsere Webseite auf [www.edifier.com](http://www.edifier.com), oder senden Sie eine E-Mail an den EDIFIER Support unter: [main@edifier.com](mailto:main@edifier.com).

→ Wir belüchewünschen Sie zu dem Kauf dieses EDIFIER-Produktes. Wenn Sie Fragen zu der Garantie für dieses Produkt haben, besuchen Sie bitte unsere Webseite auf [www.edifier-international.com/warranty-terms](http://www.edifier-international.com/warranty-terms).

**Kanada/USA/Mexico:** [www.edifier.ca](http://www.edifier.ca), **E-Mail:** [service@edifier.ca](mailto:service@edifier.ca)

Wenn Sie es bevorzugen, können Sie uns anrufen, Gebührenfrei: 1-877-EDIFIER (334-3437) in Kanada, 1-800-688-7406 in den USA.

**Südamerika:** Bitte besuchen Sie unsere Webseite [www.edifier.com](http://www.edifier.com) (Englisch) oder [www.edifierla.com](http://www.edifierla.com) (Spanisch/Portugiesisch) für detaillierte lokale Kontaktinformationen.

## Importanti istruzioni di sicurezza

**ATTENZIONE:** per ridurre il rischio di incendio o di folgorazione, non esporre l'apparecchio a pioggia o umidità.

Grazie per aver acquistato questo prodotto Edifier. Da generazioni Edifier cerca di offrire prodotti con altoparlanti alimentati per soddisfare le esigenze del cliente finale anche i clienti più esigenti. Questo prodotto può essere un'aggiunta alla prestazione audio del vostro intrattenimento domestico, computer personale e mini home theater. Leggere attentamente questo manuale per avere il meglio dal sistema.



La freccia a forma di fulmine all'interno di un triangolo segnala la presenza nel prodotto di tensione pericolosa non isolata di intensità tale da poter provocare scariche elettriche alle persone.

**ATTENZIONE**  
**RISCHIO DI SCOSSE**  
**ELETRICHE NON APRIRE**

Non rimuovere la copertura (o la parte posteriore) in modo da evitare il rischio di shock elettrico. All'interno non vi sono parti sostituibili dall'utente. Richiedete sempre l'intervento di personale qualificato.



Il punto esclamativo contenuto in un triangolo costituisce un avvertimento della presenza di importanti istruzioni di funzionamento e manutenzione (assistenza) all'interno della documentazione allegata al prodotto.

1. Leggere queste istruzioni.
2. Conservare queste istruzioni.
3. Rispettare tutti gli avvisi.
4. Seguire tutte le istruzioni.
5. Non utilizzare l'apparecchio vicino all'acqua.
6. Pulire con un panno asciutto.
7. Non bloccare le aperture di ventilazione. Montare secondo le istruzioni fornite dal produttore.
8. Non installare vicino a sorgenti di calore, quali radiatori, registri di calore, stufe o altri apparecchi (amplificatori compresi) che producono calore.
9. Non manomettere gli scopi di sicurezza della spina polarizzata o con messa a terra. Una spina polarizzata ha due contatti uno più ampio dell'altro. Una spina con messa a terra ha due contatti e un perno per la messa a terra. I contatti ampi o il terzo perno sono forniti per la vostra sicurezza. Se la spina in dotazione non può essere inserita nella presa, contattare un elettricista per la sostituzione della presa di tipo obsoleto.
10. Proteggere il cavo di alimentazione in modo che non venga calpestato o schiacciato in prossimità delle spine, delle prese a muro e nei punti di uscita dall'apparecchio.
11. Utilizzare solo gli attacchi/accessori specificati dal produttore.
12. Sfilare la spina dalla presa dell'apparecchio durante i temporali o se non utilizzato per periodi di tempo prolungati.
13. Tutti i lavori di assistenza devono essere svolti da personale qualificato. L'assistenza è necessaria quando l'apparecchio è stato danneggiato, se il cavo di alimentazione è danneggiato, se del liquido è stato rovesciato sopra l'apparecchio o degli oggetti sono caduti su di esso, se l'apparecchio è stato esposto a pioggia o umidità, non funziona normalmente, o è caduto.
14. La spina principale o il connettore apparecchio è utilizzato per scollegare l'apparecchio, l'apparecchio scollegato deve rimanere pronto per funzionare.



Utilizzare solo con carrello, supporto, treppiedi, staffa o tavola come specificata dal produttore o venduta con l'apparecchio. Quando si utilizza un carrello, fare attenzione quando si sposta il carrello/l'apparecchio insieme per evitare il pericolo di ribaltamento.



Il corretto smaltimento di questo prodotto. Questo simbolo indica che questo prodotto non deve essere smaltito insieme agli altri rifiuti domestici in tutta la UE. Per prevenire possibili danni all'ambiente o alla salute umana a causa dello smaltimento incontrollato dei rifiuti, riciclarla responsabilmente per promuovere il riuso delle risorse materiali. Per restituire il vostro dispositivo usato, servirsi dei sistemi di smaltimento e di raccolta o contattare il rivenditore dove il prodotto è stato acquistato. Loro possono ritirare questo prodotto per un riciclaggio ecologicamente sicuro.



Quest'apparecchiatura è di tipo Classe II o un apparecchio elettrico doppiamente isolato. E' stato progettato in questo modo per avere un collegamento con la messa a terra.

## Apertura della scatola

Contenuto della confezione:

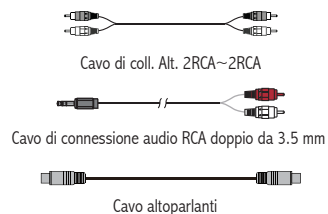

Manuale dell'utente

## Illustrazioni

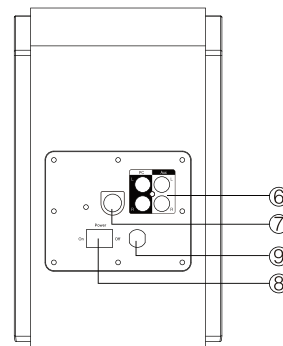
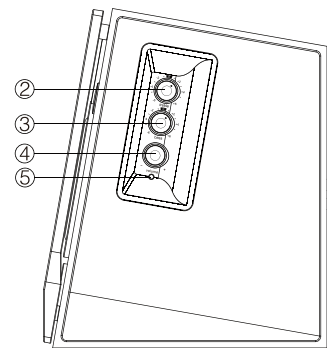
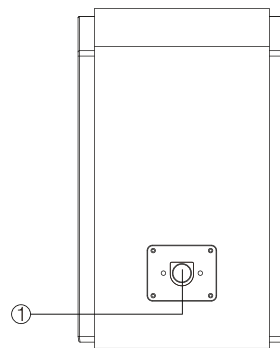

- ① Collegamento per altoparlante attivo
- ② Manopola acuti
- ③ Manopola bassi
- ④ Manopola volume principale  
Gedrückt halten : Premere & tenere premuto
- ⑤ Indicatore di alimentazione
- ⑥ Porta connettore ingresso audio
- ⑦ Uscita altoparlanti
- ⑧ Tasto di accensione
- ⑨ Cavo di alimentazione

Telecomando

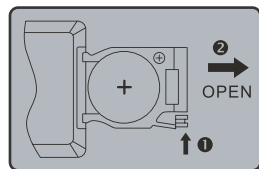
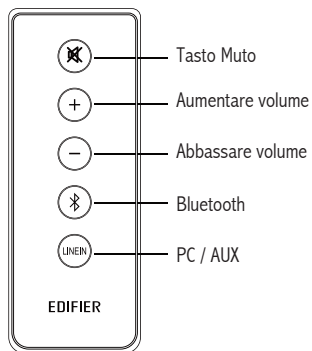

Caricamento batteria:

Fare riferimento alla figura per aprire il vano batteria, inserire la batteria CR 2025 e chiudere il vano batteria.

Nota:

1. Non collocare il dispositivo per il controllo remoto in luoghi ad alta temperatura e umidi.
2. Non ricaricare la pila.
3. Rimuovere la pila se inutilizzata per lunghi periodi di tempo.
4. La pila non va esposta a calore eccessivo come la luce diretta del sole, fiamme o simili.

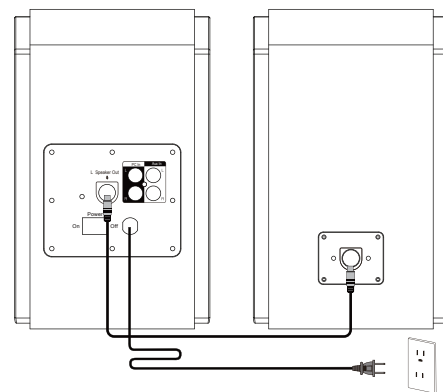

**Connessione degli altoparlanti**

Collegare l'altoparlante attivo e quello passivo con il cavo di connessione incluso.

**Collegare all'uscita di alimentazione A.C**

Collegare la presa di alimentatore A.C all'uscita di voltaggio A.C corretta.

Ingresso AUX

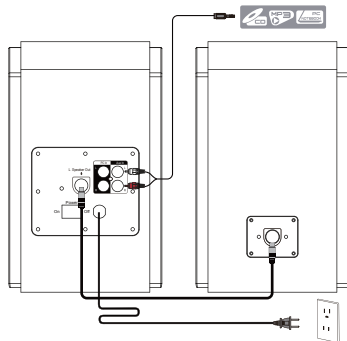

Collegamento all'alimentazione

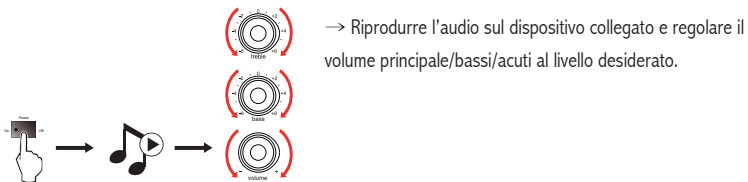

**Nota:** Se si collegano contemporaneamente due sorgenti audio, entrambi i segnali saranno riprodotti. Per dedicare l'uscita audio da una sorgente, diminuire il volume o spegnere il dispositivo non selezionato.

Bluetooth®



- ① Impostare il dispositivo (telefono cellulare, tablet, lettore MP3/MP4 ecc.) in ricerca e selezionare "EDIFIER R1700BT".
- ② Associare il dispositivo "EDIFIER R1700BT".
- ③ Riprodurre l'audio sul dispositivo e regolare il volume al livello desiderato.

**Nota:**

1. La connettività e la compatibilità Bluetooth può essere diversa tra un dispositivo sorgente e l'altro, a seconda delle versioni del software dei dispositivi sorgente.
2. Per sfruttare completamente le funzioni Bluetooth di questo prodotto, assicurarsi che il dispositivo mobile abbia un profilo A2DP.
3. Il codice PIN per la connessione è "0000", se necessario.

Potenza di uscita:	RMS 15W × 2 (treble) + 18W × 2 (bassi) (DRC ON)
Rapporto segnale-rumore:	≥ 85dBA
Risposta in frequenza:	60Hz ~ 20KHz (+/-6dB)
Sensibilità ingresso:	PC: 700mV ± 50mV AUX: 550mV ± 50mV
Tipo di ingresso:	PC/AUX/Bluetooth
Unità acuti:	Ø19mm tweeter a cupola di seta
Unità bassi:	4 pollici (116mm)

- Verificare se l'alimentazione è collegata, e se la presa a muro è accesa.
- Spegner e riaccendere il sistema, quindi ricollegare la sorgente audio.
- Verificare se il volume principale è al minimo.
- Verificare se il cavo di ingresso audio è collegato correttamente.
- Verificare la presenza di segnale dalla sorgente audio.

### Se hai ulteriori domande o preoccupazioni riguardanti i prodotti EDIFIER Products...

#### Asia, Europa, Oceania:

 Visita il nostro sito web: [www.edifier.com](http://www.edifier.com), o invia un e-mail al servizio assistenza a: [main@edifier.com](mailto:main@edifier.com),  
→ Gentile cliente, grazie per aver acquistato questo prodotto EDIFIER. Per la garanzia EDIFIER applicabile su questo prodotto ti rimandiamo al sito web EDIFIER [www.edifier-international.com/warranty-terms](http://www.edifier-international.com/warranty-terms).

**Canada/USA/Messico:** [www.edifier.ca](http://www.edifier.ca), **E-mail:** [service@edifier.ca](mailto:service@edifier.ca)

 Se preferisci, puoi contattarci telefonicamente, Numero Verde: 1-877-EDIFIER (334-3437) in Canada, 1-800-688-7406 in USA.

**Sud America:** Visita [www.edifier.com](http://www.edifier.com) (Inglese) o [www.edifierla.com](http://www.edifierla.com) (Spagnolo/Portoghese) per informazioni di contatto locali dettagliate.



## Instruções Importantes de segurança

**AVISO:** Para reduzir o risco de incêndio ou choque eléctrico, não exponha este aparelho a chuva ou humidade.

Obrigado por adquirir um sistema de som multimídia Edifier. Com a atenção devida e cuidado, você terá um sistema de som multimídia para usar muitos anos, livre de problemas. Antes de operar o sistema, por favor, leia este manual completamente para obter o melhor resultado de seu novo produto e mantenha-o em local seguro para futuras consultas.



O Símbolo do relâmpago com formato de flecha, dentro de um triângulo equilátero, é pretendido alertar o usuário à presença de tensão perigosa no interior do produto que pode ser de um valor suficiente para constituir perigo de choque elétrico

### ATENÇÃO Risco de Choque elétrico Não Abra

Para Prevenir risco de choque elétrico, não remova a tampa (ou parte traseira). Não há peças no interior do equipamento que possam ser reparadas pelo usuário.



O ponto de exclamação dentro de um triângulo equilátero é pretendido alertar o usuário à presença de instruções importantes de operação e manutenção no manual que acompanha o produto.

1. Leia estas instruções.
2. Guarde estas instruções.
3. Tenha em consideração todos os avisos.
4. Siga todas as instruções.
5. Não utilize este aparelho perto de água.
6. Limpe o aparelho apenas com um pano seco.
7. Não tape as aberturas de ventilação. Instale o aparelho de acordo com as instruções do fabricante.
8. Não instale o aparelho perto de fontes de calor, como radiadores, aquecedores, fogões ou outros aparelhos (incluindo amplificadores) que produzam calor.
9. Não contorne a função de segurança da ficha polarizada ou de tipo terra. Uma ficha polarizada tem dois pernos, sendo um mais largo do que o outro. Uma ficha de tipo terra tem dois pernos e um terceiro de terra. O perno mais largo ou o terceiro perno é fornecido por motivos de segurança. Se a ficha fornecida não encaixar nas suas tomadas, consulte um electricista para substituição da ficha obsoleta.
10. Proteja o cabo de alimentação de ser pisado ou trilhado, particularmente nas fichas, tomadas ou no ponto em que sai do aparelho.
11. Utilize apenas acessórios especificados pelo fabricante.
12. Desligue este aparelho da tomada durante tempestades de relâmpagos ou quando não for ser utilizado durante bastante tempo.
13. Toda a assistência técnica deve ser efectuada por pessoal qualificado. A assistência técnica é necessária quando o aparelho tiver sido danificado de alguma forma, tal como no cabo de alimentação ou ficha, tiver sido vertido líquido sobre o aparelho ou tenham caído objectos para o interior do aparelho, o aparelho tenha sido exposto a chuva ou humidade, não funcionar normalmente ou tiver caído ao chão.
14. A ficha de ALIMENTAÇÃO ou adaptador é utilizado como forma para desligar o aparelho e deve manter-se pronto a ser utilizado.



Utilize apenas com o carrinho, suporte, tripé, apoio ou mesa especificados pelo fabricante ou vendido com o aparelho. Quando utilizar um carrinho, tenha cuidado ao mover o conjunto carrinho/aparelho para que não ocorram ferimentos se este tombar.



Este símbolo no produto ou na embalagem indica que este não deve ser eliminado juntamente com o lixo doméstico. Em vez disso, deve entregá-lo num ponto de recolha apropriado para a reciclagem de equipamentos eléctricos e eletrónicos. A recolha e reciclagem do seu equipamento em separado no momento de eliminá-lo irá ajudar a preservar os recursos naturais e a assegurar a sua reciclagem de forma a proteger a saúde humana e o ambiente. Para mais informações sobre o local onde poderá entregar o seu equipamento para reciclagem, contate os serviços municipalizados ou a empresa de recolha de detritos da sua área de residência, ou a loja onde adquiriu o produto.



Este equipamento é um aparelho eléctrico de Classe II ou de isolamento eléctrico. Foi desenhado de modo a não precisar de uma conexão de segurança a terra.

## Desembalar o aparelho

### Conteúdo da caixa:



Coluna Passiva

Remote control

Coluna Activa

Sensor de infravermelhos

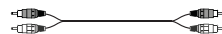

Cabo de áudio (RCA ~ RCA estéreo)

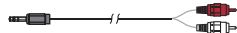

Cabo de ligação áudio de 3,5 mm para RCA duplo



Cabo de ligação das colunas

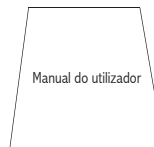

Manual do utilizador

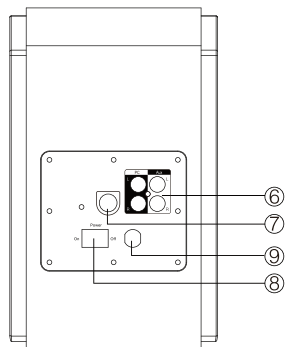
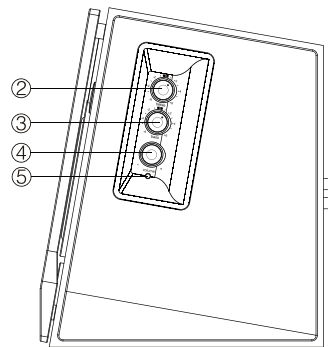
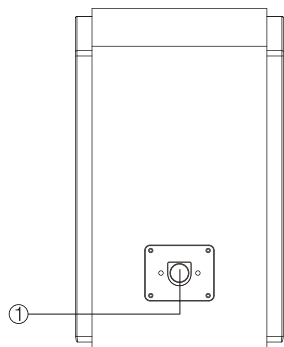

- ① Ligação à coluna ativa
- ② Botão de agudos
- ③ Botão de baixos
- ④ Botão de volume principal  
Para desconetar o Bluetooth : Pressione e segure
- ⑤ Indicador de energia
- ⑥ Porta de ligação de entrada áudio
- ⑦ Saída de altifalante
- ⑧ Botão de alimentação
- ⑨ Cabo de alimentação

Comando à distância

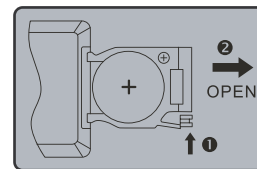
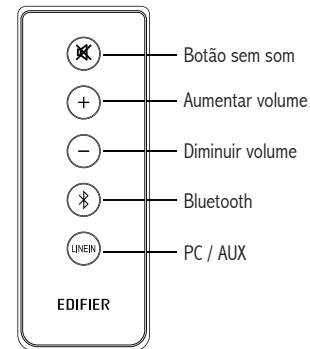

Colocação da pilha:

Abra o compartimento da pilha de acordo com a ilustração, introduza a pilha CR 2025 e feche o compartimento.

Notas:

1. Não coloque o controle remoto em locais quentes e/ou úmidos.
2. Não recarregue a bateria.
3. Remova a bateria quando o equipamento não for utilizado por longos períodos.
4. A bateria não deve ser exposta a calor excessivo como a luz direta do sol, fogo ou similares.

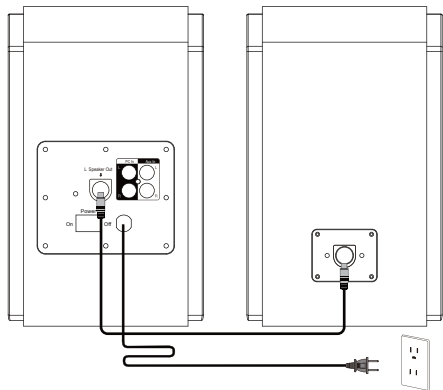

### Ligar as colunas

Ligue as colunas activa e passiva correctamente com o cabo das colunas fornecido.

### Ligue à fonte de alimentação

Ligue o cabo de alimentação da coluna à tomada eléctrica e ligue o sistema.

### Entrada AUX

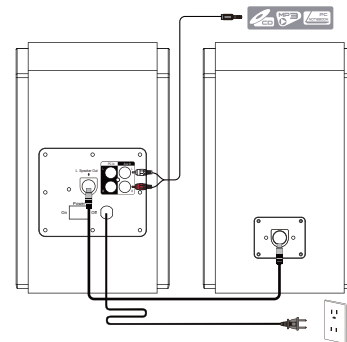

### Reproduzir e ajustar

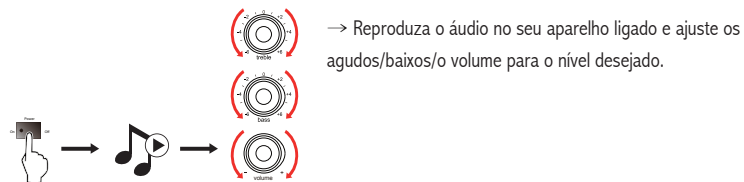

**Nota:** se duas fontes de áudio estiverem ligadas em simultâneo, serão reproduzidos ambos os sinais. Para dedicar a saída de áudio a apenas uma fonte, diminua o volume ou desligue o aparelho não seleccionado.

### Bluetooth®



- ① Defina seu dispositivo (celular, tablet, MP3/MP4 player etc.) para procurar e selecionar "EDIFIER R1700BT".
- ② Emparelhe seu dispositivo com "EDIFIER R1700BT".
- ③ Reproduza o áudio em seu dispositivo e ajuste o volume para o nível desejado.

#### Nota:

1. A conectividade e compatibilidade Bluetooth poderão ser diferentes entre dispositivos de origem diferentes, dependendo das versões de software dos dispositivos de origem.
2. De modo a poder tirar todo o partido das funções Bluetooth deste produto, certifique-se de que o seu dispositivo móvel possui o perfil A2DP.
3. O código PIN da ligação é "0000", para o caso de ser pedido.

Potência:	RMS 15W × 2 (agudos) + 18W × 2 (graves) (DRC ON)
Relação sinal/ruído:	≥ 85dBA
Resposta em frequência:	60Hz ~ 20KHz (+/-6dB)
Sensibilidade de entrada:	PC: 700mV ± 50mV AUX: 550mV ± 50mV
Tipo de entrada:	PC/AUX/Bluetooth
Unidade de agudos:	Φ19mm
Unidade de baixos:	4 polegadas (116mm)

## Resolução de problemas

- Verifique se a alimentação está ligada e se a tomada de parede está ligada.
- Em seguida, desligue e volte a ligar o sistema e volte a ligá-lo à fonte de áudio.
- Verifique se o volume principal está no mínimo.
- Verifique se o cabo de entrada de áudio está corretamente ligado.
- Verifique se existe sinal da fonte de áudio.

### Se tiver alguma dúvida ou questão relativamente aos Produtos EDIFIER...

#### Ásia, Europa, Oceania:

 Por favor, visite o nosso site: [www.edifier.com](http://www.edifier.com), ou envie um e-mail para os Serviços de Assistência da EDIFIER: [main@edifier.com](mailto:main@edifier.com).

→ Estimado Cliente, os nossos agradecimentos por ter adquirido este produto EDIFIER. Para informações sobre a garantia deste produto EDIFIER, consulte o site da EDIFIER [www.edifier-international.com/warranty-terms](http://www.edifier-international.com/warranty-terms).

**Canadá/EUA/México:** [www.edifier.ca](http://www.edifier.ca), **E-mail:** [service@edifier.ca](mailto:service@edifier.ca)

 Se preferir, contacte-nos por telefone para o Número Grátis: 1-877-EDIFIER (334-3437) para o Canadá, ou 1-800-688-7406 para os EUA.

**América do Sul:** Visite o nosso site [www.edifier.com](http://www.edifier.com) (Inglês) ou [www.edifierla.com](http://www.edifierla.com) (Espanhol/Português) para informação sobre os contactos locais.