

[www.blackanddecker.eu](http://www.blackanddecker.eu)

**BXHBA1500E**

BG

RO

RU

EL

PL

NL

PT

ES

IT

DE

FR

EN

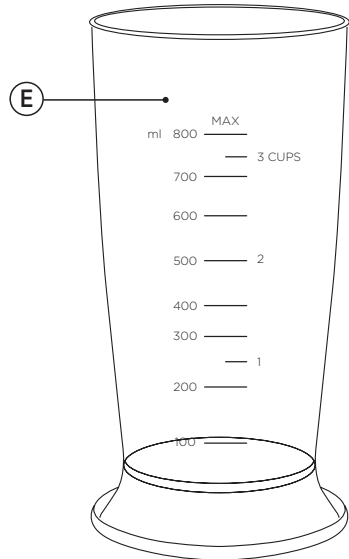
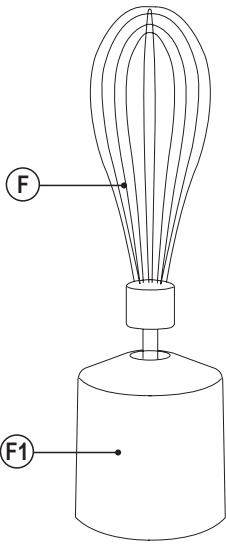
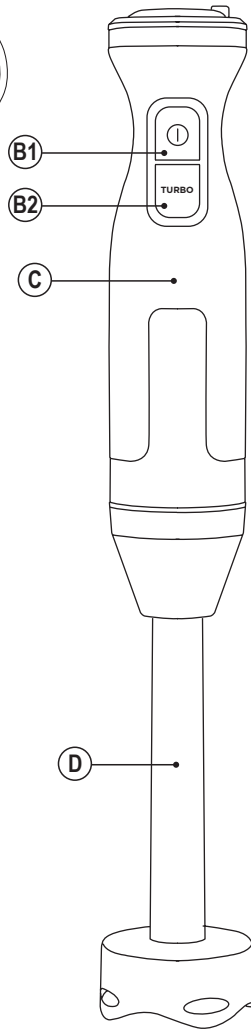
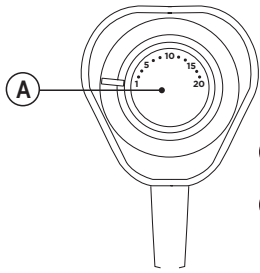

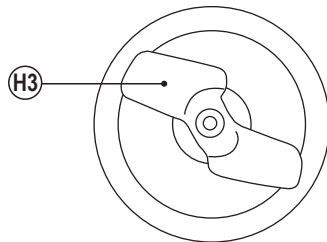
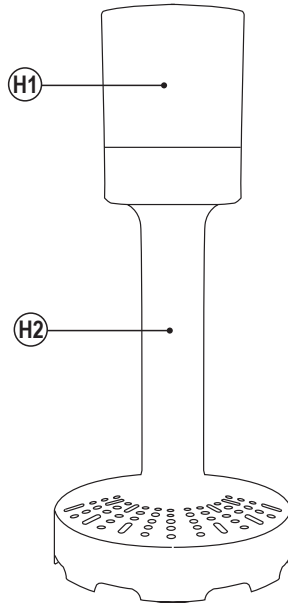
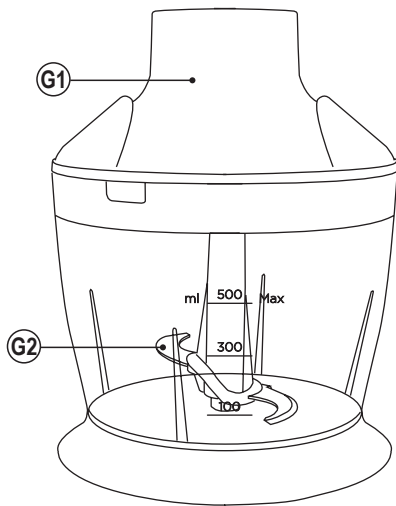

Fig.1

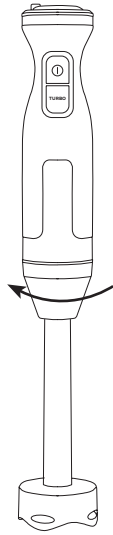

Fig.2

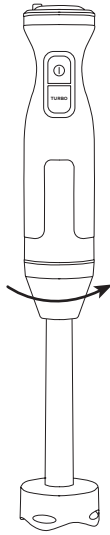

Fig.3

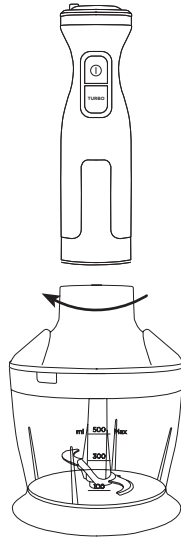

Fig.4

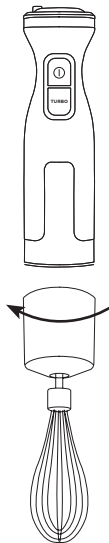
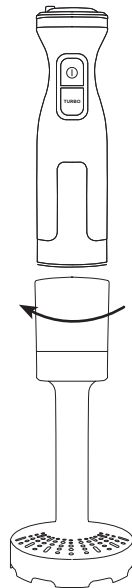

Fig.5



## Hand blender BXHBA1500E

### Dear customer,

Many thanks for choosing to purchase a BLACK+DECKER brand product.

Thanks to its technology, design and operation and the fact that it exceeds the strictest quality standards, a fully satisfactory use and long product life can be assured.

## SAFETY ADVICE AND WARNINGS

- ◆ Read these instructions carefully before switching on the appliance and keep them for future reference. Failure to follow and observe these instructions could lead to an accident.
- ◆ Clean all the parts of the product that will be in contact with food, as indicated in the cleaning section, before use.
- ◆ Do not allow children to use the blender without supervision.
- ◆ This appliance can be used by people with reduced physical, sensory or mental capabilities or lack of experience and knowledge if they have been given supervision or instruction concerning use of the appliance in a safe way and understand the hazards involved.
- ◆ This appliance is not a toy. Children should be supervised to ensure that they do not play with the appliance.
- ◆ Blades are sharp and could cause harm, be careful and avoid direct contact with the blades' cutting edges.
- ◆ Pay special attention when handling the blades, during assembly and disassembly operations, emptying the bowl and during cleaning.
- ◆ Always switch off the appliance and disconnect from supply if it is left unattended and before changing accessories or approaching parts that move in use, assembling, disassembling and cleaning.
- ◆ Be careful if hot liquid is poured into the food processor or blender as it can be ejected out of the appliance due to a sudden steaming.
- ◆ If the connection to the mains has been damaged, it must be replaced, take the appliance to an authorised technical support service. Do not attempt to disassemble or repair the appliance by yourself in order to avoid a hazard.
- ◆ This appliance is for household use only, not professional, industrial use.
- ◆ Ensure that the voltage indicated on the rating label matches the mains voltage before plugging in the appliance.
- ◆ Connect the appliance to a socket that can supply a minimum of 10 amperes.
- ◆ The appliance's plug must fit into the mains socket properly. Do not alter the plug. Do not use plug adaptors.
- ◆ Keep the working area clean and well lit. Cluttered and dark areas invite accidents.

- ◆ Keep children and bystanders away when using this appliance.
- ◆ Do not use the appliance if the cable or plug is damaged.
- ◆ If any of the appliance casings break, immediately disconnect the appliance from the mains to prevent the possibility of an electric shock.
- ◆ Do not use the appliance if it has fallen on the floor, if there are visible signs of damage or if it has a leak.
- ◆ Do not use the appliance with damp hands or feet, or when barefooted.
- ◆ Do not force the power cord. Never use the power cord to lift up, carry or unplug the appliance.
- ◆ Do not wrap the power cord around the appliance.
- ◆ Do not clip or crease the power cord.
- ◆ Check the state of the power cord. Damaged or tangled cables increase the risk of electric shock.
- ◆ Do not use or store the appliance outdoors.
- ◆ Do not touch the plug with wet hands.
- ◆ Take the necessary measures to avoid starting the appliance involuntarily.
- ◆ Do not touch any of the appliance's moving parts while it is operating.

## USE AND CARE

- ◆ Fully extend the appliance's power cable before each use.
- ◆ Do not use the appliance if its accessories are not properly fitted.
- ◆ Do not use the appliance if the accessories attached to it are defective. Replace them immediately.
- ◆ Do not use the appliance if the on/off switch does not work.
- ◆ Do not use the appliance if it is tipped up and do not turn it over.
- ◆ Do not turn the appliance over while it is in use or connected to the mains.
- ◆ Store this appliance out of reach of children and/or persons with reduced physical, sensory or mental capabilities or lack of experience or knowledge.
- ◆ Keep the appliance in good condition. Check that the moving parts are not misaligned or jammed and make sure there are no broken parts or anomalies that may prevent the appliance from operating correctly.
- ◆ Use the appliance and its accessories and tools in accordance with these instructions, taking into account the working conditions and the work to be performed. Using the appliance for operations different from those intended could result in a hazardous situation.
- ◆ Never use boiling liquids.

- ◆ Never leave the appliance connected and unattended if is not in use. This saves energy and prolongs the life of the appliance.
- ◆ Do not use the appliance with frozen goods or those containing bones.
- ◆ Do not use the appliance for longer than 1 minute at a time, or to complete cycles lasting more than 5 minutes. In the latter case always ensure rest periods of at least 1 minute between cycles. Never keep the appliance working for longer than the required time.

## SERVICE

- ◆ Any misuse or failure to follow the instructions for use renders the guarantee and the manufacturer's liability null and void.

## DESCRIPTION

- A Speed control regulator
- B Buttons
  - B1 ON/OFF
  - B2 Turbo
- C Motor Body
- D Stick-blender accessory
- E Measuring cup
- F Whisk
  - F1 Gearbox
- G Chopper cup
  - G1 Chopper lid
  - G2 Blades chopper set
- H Puree accessory
  - H1 Gearbox
  - H2 Puree leg
  - H3 Paddle

## INSTRUCTIONS FOR USE

### Before use:

- ◆ Make sure that all products' packaging has been removed.
- ◆ Before using the product for the first time, clean the parts that will come into contact with food in the manner described in the cleaning section.
- ◆ Prepare the appliance according to the function you wish to use.

**Use:**

- ◆ Extend the cable completely before plugging it in.
- ◆ Connect the appliance to the mains.
- ◆ Turn the appliance on, by using the on/off button.
- ◆ Select the desired speed.
- ◆ Work with the food you want to process.

**Electronic speed control:**

- ◆ The speed of the appliance can be regulated by using the speed regulator control (A). This function is very useful, as it makes it possible to adapt the speed of the appliance to the type of work that needs to be done.

**Turbo function:**

- ◆ The appliance has a Turbo function. By activating the Turbo function (B2) all the power of the motor becomes available, thus obtaining a finer finish in the final texture of the product.

**Stop the appliance:**

- ◆ Stop the appliance by releasing the pressure on the on/off button.
- ◆ Unplug the appliance from the mains.
- ◆ Clean the appliance.

**Accessories:****STICK BLENDER ACCESSORY (D):**

- ◆ This accessory is used for making sauces, soups, mayonnaise, milkshakes, baby food ...
- ◆ Attach the stick to motor body by turning in the direction of the arrow (Fig.1).
- ◆ Put the food to be prepared in the measuring cup and switch the appliance on.
- ◆ Detach the stick to motor body by turning in the direction of the arrow (Fig. 2).

**CHOPPING ACCESSORY (G):**

- ◆ This accessory is used to chop vegetables or meat...
- ◆ Put the blades set and the food to be prepared in the chopping container. Then, put the lid firmly.
- ◆ Fit the motor unit to the lid by turning in the direction of the arrow (Fig.3).
- ◆ Switch the appliance on (be careful: do not switch the appliance on if the whole unit is not properly fitted and connected together).

- ◆ Stop the appliance when the food reaches the desired texture.
- ◆ Detach the unit from the lid by turning in the direction of the arrow.
- ◆ Open the lid and remove the blades set.
- ◆ Note 1: Do not exceed half of the chopper cup when working with solid foods.
- ◆ Note 2: In the case of working with liquid foods, do not exceed 500 ml.

**WHISK ACCESSORY (F):**

- ◆ This accessory is used to whip cream, beat egg whites...
- ◆ Insert the whisk into the adapter by turning in the direction of the arrow (Fig.4).
- ◆ Put the food into a large receptacle and switch the appliance on. For best results, turn the whisk clockwise.
- ◆ Free the adapter and remove the whisk accessory from the adapter.
- ◆ Note 1: Do not work at high speeds even with the turbo function with this accessory attached, as this would cause defects in the whisk (spinning its wires).

**PUREE ACCESSORY (H):**

- ◆ This accessory can be used to mash cooked vegetables and fruits (potatoes, tomatoes, apples...).
- ◆ IMPORTANT: Do not smash hard or uncooked foods, remove the peel, stones or stems. Cook and drain the food before smashing.
- ◆ Fit the gearbox to the puree leg by turning it clockwise (Fig. 5)
- ◆ Fit the puree accessory to the motor body by turning it counterclockwise.
- ◆ Place the blender with the puree accessory in the container with the food. It is convenient to move the accessory in an up and down movement throughout the mixture until get the desired texture.
- ◆ Remove the puree accessory and release the motor body.
- ◆ Clean the accessory.
- ◆ Note1: Do not use the puree accessory in a container over direct heat. It is recommended to allow the mixture cool for a few minutes.
- ◆ Note 2: Do not exceed half capacity of the container.
- ◆ Note 3: Do not wet the gearbox under no circumstances.
- ◆ Note 4: Avoid processing the mixture excessively.

## CLEANING

- ◆ Disconnect the appliance from the mains and allow it to cool before undertaking any cleaning task.
- ◆ Clean the equipment with a damp cloth with a few drops of washing-up liquid and then dry.
- ◆ Do not use solvents, or products with an acid or base pH such as bleach, or abrasive products, for cleaning the appliance.
- ◆ Never submerge the appliance in water or any other liquid or place it under running water.
- ◆ During the cleaning process, take special care with the blades, as they are very sharp.
- ◆ It is advisable to clean the appliance regularly and remove any food remains.
- ◆ If the appliance is not in good condition of cleanliness, its surface may degrade and inexorably affect the duration of the appliance's useful life and could become unsafe to use.
- ◆ The following pieces may be washed in a dishwasher (using a soft cleaning program):
  - ◆ Measuring cup
  - ◆ Whisk (without gearbox)
  - ◆ Chopper cup (without lid)
  - ◆ Puree accessory (without gearbox)
- ◆ The draining/drying position of the articles washable in the dishwasher or in the sink must allow the water to drain away easily.
- ◆ Then dry all parts before its assembly and storage.

## ANOMALIES AND REPAIR

- ◆ Take the appliance to an authorised technical support service if problems arise. Do not try to dismantle or repair without assistance, as this may be dangerous.

## WARRANTY AND TECHNICAL ASSISTANCE

- ◆ This product enjoys the recognition and protection of the legal guarantee in accordance with current legislation. To enforce your rights or interests you must go to any of our official technical assistance services.
- ◆ You can find the closest one by accessing the following web link: <http://www.2helpu.com/>.
- ◆ You can also request related information, by contacting us (see the last page of the manual).
- ◆ You can download this instruction manual and its updates at <http://www.2helpu.com/>.

### For EU product versions and/or in the case that it is requested in your country:

#### Ecology and recyclability of the product

- ◆ The materials of which the packaging of this appliance consists are included in a collection, classification and recycling system. Should you wish to dispose of them, use the appropriate public containers for each type of material.
- ◆ The product does not contain concentrations of substances that could be considered harmful to the environment.



This symbol means that in case you wish to dispose of the product once its working life has ended, take it to an authorised waste agent for the selective collection of waste electrical and electronic equipment (WEEE).

This appliance complies with Directive 2014/35/EU on Low Voltage, Directive 2014/30/EU on Electromagnetic Compatibility, Directive 2011/65/EU on the restrictions of the use of certain hazardous substances in electrical and electronic equipment and Directive 2009/125/EC on the ecodesign requirements for energy-related products



## Mixeur BXHBA1500E

### Cher Client,

Nous vous remercions d'avoir acheté un appareil BLACK+DECKER.

Sa technologie, son design et sa fonctionnalité, outre sa parfaite conformité aux normes de qualité les plus strictes, vous permettront d'en tirer une longue et durable satisfaction.

## CONSEILS ET AVERTISSEMENTS DE SÉCURITÉ

- ◆ Lire attentivement cette notice d'instructions avant de mettre l'appareil en marche, et la conserver pour la consulter ultérieurement. Le non-respect de ces instructions peut être source d'accident.
- ◆ Avant la première utilisation, laver les parties en contact avec les aliments comme indiqué à la section nettoyage.
- ◆ Cet appareil ne doit pas être utilisé par des enfants. Tenir l'appareil et sa fiche hors de portée des enfants.
- ◆ Cet appareil peut être utilisé par des personnes ayant des capacités physiques, sensorielles ou mentales réduites ou des personnes manquant d'expérience à condition de le faire sous surveillance ou après avoir reçu les instructions pour un maniement sûr de l'appareil et en ayant compris les risques qu'il comporte.
- ◆ Cet appareil n'est pas un jouet. Les enfants doivent être surveillés afin de s'assurer qu'ils ne jouent pas avec l'appareil.
- ◆ Les lames sont aiguisées et vous pourriez vous blesser. Agissez avec précaution en évitant tout contact direct avec son tranchant.
- ◆ Il faudra être particulièrement attentif lorsque vous manipulerez les lames lors du montage / démontage, au moment de vider le bol et durant le nettoyage.
- ◆ Arrêter et débrancher l'appareil du réseau électrique si vous ne l'utilisez pas et avant toute opération de nettoyage, d'ajustage, recharge ou changement d'accessoires
- ◆ Faire attention en versant des liquides chauds dans le robot culinaire ou dans le mixeur, car ils pourraient être expulsés suite à une libération soudaine de vapeur.
- ◆ Si la prise du secteur est abîmée, elle devra être remplacée par un Service d'Assistance Technique agréé. Ne pas tenter de procéder aux réparations ou de démonter l'appareil en raison des risques que cela implique.
- ◆ Cet appareil est uniquement destiné à un usage domestique et non professionnel ou industriel.

- ◆ Avant de raccorder l'appareil au secteur, s'assurer que le voltage indiqué sur la plaque signalétique correspond à celui du secteur.
- ◆ Raccorder l'appareil à une prise pourvue d'une fiche de terre et supportant au moins 10 ampères.
- ◆ La prise de courant de l'appareil doit être compatible avec la prise de courant de l'installation. Ne jamais modifier la prise de courant de l'appareil. Ne pas utiliser d'adaptateur de prise de courant.
- ◆ Veiller à maintenir votre espace de travail propre et bien éclairé. Les espaces encombrés et sombres sont propices aux accidents.
- ◆ Tenir l'appareil hors de portée des enfants et des curieux.
- ◆ Ne pas utiliser l'appareil si son câble électrique ou sa prise sont endommagés.
- ◆ Si une des enveloppes protectrices de l'appareil se casse, débrancher immédiatement l'appareil du secteur pour éviter toute décharge électrique.
- ◆ Ne pas utiliser l'appareil s'il est tombé, s'il présente des signes visibles de dommages ou en présence de fuites.
- ◆ Ne pas utiliser l'appareil avec les mains ou les pieds humides, ni les pieds nus.
- ◆ Ne pas forcer le câble électrique de connexion. Ne jamais utiliser le câble électrique pour lever, transporter ou débrancher l'appareil.
- ◆ Ne pas enrouler le câble électrique autour de l'appareil.
- ◆ Éviter que le câble électrique ne se coince ou ne s'emmêle.
- ◆ Ne pas laisser le câble électrique entrer en contact avec les surfaces chaudes de l'appareil.
- ◆ Vérifier l'état du câble électrique de connexion. Les câbles endommagés ou emmêlés augmentent le risque de décharge électrique.
- ◆ Ne pas exposer l'appareil aux intempéries.
- ◆ Ne pas toucher la fiche de l'appareil avec les mains mouillées.
- ◆ Prendre les précautions nécessaires pour éviter de mettre en marche involontairement l'appareil.
- ◆ Ne pas toucher les parties mobiles de l'appareil en marche.
- ◆ Lorsque vous arrêterez l'appareil, faire très attention, puisque l'outil continuera à tourner par inertie mécanique.
- ◆ Ne pas utiliser l'appareil si les accessoires qui lui sont assemblés présentent des défauts. Le cas échéant, les remplacer immédiatement.
- ◆ Ne pas utiliser l'appareil si son dispositif de mise en marche/arrêt ne fonctionne pas.
- ◆ Ne pas utiliser l'appareil en position inclinée, ni le retourner.
- ◆ Ne pas retourner l'appareil quand il est en cours d'utilisation ou branché au secteur.
- ◆ Conserver cet appareil hors de portée des enfants ou des personnes ayant des capacités physiques, sensorielles ou mentales réduites ou présentant un manque d'expérience et de connaissances.
- ◆ Ne pas ranger l'appareil s'il est encore chaud.
- ◆ Maintenir l'appareil en bon état. Vérifier que les parties mobiles ne sont pas désalignées ou entravées, qu'il n'y a pas de pièces cassées ou d'autres conditions qui pourraient affecter le bon fonctionnement de l'appareil.
- ◆ Utiliser cet appareil, ses accessoires et outils conformément au mode d'emploi, en tenant compte des conditions de travail et du travail à réaliser. L'utilisation de l'appareil pour des opérations autres que celles pour lesquelles il a été conçu pourrait impliquer des situations dangereuses.
- ◆ N'utilisez jamais des liquides en ébullition.
- ◆ Ne jamais laisser l'appareil branché sans surveillance. Cela permettra également de réduire la consommation d'énergie et de prolonger la durée de vie de l'appareil.
- ◆ Ne pas utiliser l'appareil sur une partie du corps d'une personne ou d'un animal.
- ◆ Ne pas utiliser l'appareil avec des aliments surgelés ou des os.
- ◆ Éviter d'utiliser l'appareil pendant plus d' 1 minute d'affilée, ou si vous utilisez des temps de fonctionnement de plus de 5 minutes, veillez à toujours respecter des temps de repos d'au moins 1 minute entre chaque cycle. Veiller à n'utiliser l'appareil que le temps strictement nécessaire.

## SERVICE

- ◆ Toute utilisation inappropriée ou non conforme aux instructions d'utilisation annule la garantie et la responsabilité du fabricant.

## UTILISATION ET PRÉCAUTIONS

- ◆ Avant chaque utilisation, dérouler complètement le câble électrique de l'appareil.
- ◆ Ne pas utiliser l'appareil si ses accessoires ne sont pas correctement assemblés.

## DESCRIPTION

- A Régulateur de vitesses
- B Boutons
  - B1 ON/OFF
  - B2 Turbo
- C Corps moteur
- D Accessoire fouet
- E Verre doseur
- F Batteur
  - F1 Réducteur de batteur
- G Hachoir
  - G1 Couvercle du hachoir
  - G2 Jeu de lames du hachoir
- H Presse-purée
  - H1 Réducteur
  - H2 Pied
  - H3 Palette

## MODE D'EMPLOI

### Consignes préalables :

- ◆ S'assurer d'avoir retiré tout le matériel d'emballage du produit.
- ◆ Avant la première utilisation, laver les parties en contact avec les aliments comme indiqué à la section de nettoyage.
- ◆ Préparer l'appareil conformément à la fonction désirée :

### Utilisation :

- ◆ Dérouler complètement le câble avant de le brancher.
- ◆ Brancher l'appareil au secteur.
- ◆ Mettre l'appareil en marche en actionnant le bouton ON/OFF.
- ◆ Sélectionner la vitesse désirée.
- ◆ Travailler l'aliment désiré.

### Réglage électronique de la vitesse :

- ◆ On peut maîtriser la vitesse de l'appareil, en agissant simplement sur la commande de contrôle de puissance (A). Cette fonction est très utile puisqu'elle permet d'adapter la vitesse de l'appareil au type de travail que vous voulez réaliser.

### Fonction turbo :

- ◆ L'appareil dispose d'une option Turbo. En appuyant sur la touche Turbo (B2) le plein potentiel du moteur est

alors enclenché, ce qui résulte en une texture finale optimale du produit.

### Après utilisation de l'appareil :

- ◆ Arrêter l'appareil, en arrêtant la pression du bouton de ON/OFF.
- ◆ Débrancher l'appareil du réseau électrique.
- ◆ Nettoyer l'appareil.

### Accessoires :

#### Accessoire fouet (D):

- ◆ Cet accessoire s'utilise pour la préparation de sauces, soupes, mayonnaise, milk-shake, nourriture pour bébés...
- ◆ Monter le fouet sur le corps-moteur en le tournant dans le sens indiqué par la flèche (Fig.1).
- ◆ Insérer les aliments dans le récipient et mettre l'appareil en marche.
- ◆ Désolidariser la tige du corps du moteur en le tournant dans le sens indiqué par la flèche (Fig.2).

#### Accessoire de hachage (G):

- ◆ Cet accessoire sert à hacher légumes et viandes...
- ◆ Pour éviter d'endommager l'appareil, retirer les os, les nerfs, le cartilage, etc. de la viande.
- ◆ Placer le groupe de lames et la nourriture dans le bol du hachoir. Puis positionner le couvercle correctement.
- ◆ Unir le corps du moteur au couvercle en le tournant dans le sens indiqué par la flèche (Fig.3).
- ◆ Démarrer l'appareil (Attention : ne pas démarrer l'appareil si le groupe lames n'est pas correctement installé).
- ◆ Arrêter l'appareil lorsque l'aliment a la texture désirée.
- ◆ Désolidariser le couvercle en le tournant dans le sens indiqué par la flèche.
- ◆ Ouvrir le couvercle et sortir le groupe lames.
- ◆ Remarque 1 : Ne pas dépasser la moitié du bol du hachoir en cas de traitement d'aliments solides.
- ◆ Remarque 2 : En cas de traitement d'aliments liquides, ne pas dépasser 500 ml.

#### Accessoire batteur (F):

- ◆ Cet accessoire sert à faire des crèmes chantilly, monter des blancs en neige...
- ◆ Insérer le batteur dans le groupe réducteur. Unir cet assemblage au corps du moteur en le tournant dans le sens indiqué par la flèche (Fig.4).
- ◆ Déposez les aliments dans un grand récipient avant de mettre l'appareil en marche. Pour un résultat optimal, déplacez le batteur dans le sens des aiguilles d'une montre.

- ◆ Libérer le groupe réducteur et retirer le fouet de l'adaptateur.
- ◆ Nota 1 : Ne pas travailler à une vitesse trop élevée avec cet accessoire en place, cela abîmerait le bras émulsionneur (centrifugation de ses broches).

### Accessoire presse-purée (H):

- ◆ Cet accessoire sert à mixer les légumes et les fruits cuits (pommes de terre, tomates, pommes...).
- ◆ IMPORTANT : Ne pas mixer les aliments crus ou durs ; retirer la peau, les noyaux et les tiges. Cuire et égoutter les aliments avant de les mixer.
- ◆ Fixer le réducteur sur le pied du presse-purée en le tournant dans le sens des aiguilles d'une montre (Fig. 5).
- ◆ Fixer le presse-purée au corps moteur en le tournant dans le sens contraire des aiguilles d'une montre.
- ◆ Placer le batteur avec l'accessoire presse-purée dans le récipient où se trouvent les aliments à mixer. Il est recommandé de déplacer l'accessoire de haut en bas dans tout le mélange jusqu'à obtenir la texture souhaitée.
- ◆ Retirer l'accessoire presse-purée et libérer le corps moteur.
- ◆ Laver l'accessoire.
- ◆ Remarque 1 : Ne pas utiliser l'accessoire presse-purée dans un récipient sur une source directe de chaleur. Il est recommandé de laisser refroidir le mélange quelques minutes.
- ◆ Remarque 2 : Ne pas remplir au-delà de la moitié de la capacité du récipient.
- ◆ Remarque 3 : Ne jamais mouiller le réducteur.
- ◆ Remarque 4 : éviter de mixer le mélange en excès.

## NETTOYAGE

- ◆ Débrancher l'appareil du secteur et attendre son refroidissement complet avant de le nettoyer.
- ◆ Nettoyer l'appareil avec un chiffon humide imprégné de quelques gouttes de détergent et le laisser sécher.
- ◆ Ne pas utiliser de solvants ni de produits au pH acide ou basique tels que l'eau de Javel, ni de produits abrasifs pour nettoyer l'appareil.
- ◆ Ne pas immerger l'appareil dans l'eau ou dans tout autre liquide, ni le passer sous un robinet.
- ◆ Durant le processus de nettoyage, faire particulièrement attention aux lames, car elles sont très coupantes.
- ◆ Il est recommandé de nettoyer l'appareil régulièrement et de retirer tous les restes d'aliments.
- ◆ Si l'appareil n'est pas maintenu dans un bon état de propreté, sa surface peut se dégrader et affecter

inexorablement la durée de vie de l'appareil et le rendre dangereux.

- ◆ Les pièces ci-dessous peuvent se laver à l'eau chaude savonneuse ou au lave-vaisselle (en mode délicat) :
  - Verre doseur
  - Batteur (sans réducteur)
  - Récipient hachoir (sans couvercle).
  - Presse-purée (sans réducteur)
- ◆ Veiller à bien placer les pièces dans le lave-vaisselle sur l'égouttoir de l'évier pour qu'elles puissent s'égoutter et se sécher correctement.
- ◆ Veiller à bien sécher toutes les pièces avant de les monter ou de les ranger.

## ANOMALIES ET RÉPARATION

- ◆ En cas de panne, remettre l'appareil à un service d'assistance technique agréé. Il est dangereux de tenter de procéder aux réparations ou de démonter l'appareil soi-même.

## GARANTIE ET ASSISTANCE TECHNIQUE

- ◆ Ce produit est reconnu et protégé par la garantie établie conformément à la législation en vigueur. Pour faire valoir vos droits ou intérêts, vous devrez vous adresser à l'un de nos services d'assistance technique agréés.
- ◆ Pour savoir lequel est le plus proche, vous pouvez accéder au lien suivant : <http://www.2helpu.com/>
- ◆ Vous pouvez aussi nous contacter pour toute information (veuillez consulter la dernière page du manuel).
- ◆ Vous pouvez télécharger ce manuel d'instructions et ses mises à jour sur <http://www.2helpu.com/>.

**Pour les versions UE du produit et/ou en fonction de la législation du pays d'installation :**

### Écologie et recyclage du produit

- ◆ Les matériaux constitutifs de l'emballage de cet appareil font partie d'un programme de collecte, de tri et de recyclage. Pour vous débarrasser du produit, merci de bien vouloir utiliser les conteneurs publics appropriés à chaque type de matériau.
- ◆ Le produit ne contient pas de substances concentrées susceptibles d'être considérées comme nuisibles à l'environnement.



Ce symbole signifie que si vous souhaitez vous débarrasser de l'appareil, en fin de vie utile, celui-ci devra être consigné, en prenant les mesures adaptées, à un centre agréé de collecte sélective des déchets d'équipements électriques et électroniques (DEEE).

Cet appareil est certifié conforme à la directive 2014/35/EU de basse tension, de même qu'à la directive 2014/30/EU en matière de compatibilité électromagnétique, à la directive 2011/65/EU relative à la limitation de l'utilisation de certaines substances dangereuses dans les équipements électriques et électroniques et à la directive 2009/125/EC sur les conditions de conception écologique applicable aux produits en rapport avec l'énergie.

## Handrührgerät BXHBA1500E

### Sehr geehrte Kunden:

wir danken Ihnen für Ihre Entscheidung, ein BLACK+DECKER.Gerät zu kaufen.

Die Technologie, das Design und die Funktionalität dieses Produkts, das die anspruchsvollsten Qualitätsnormen erfüllt, werden Sie über viele Jahre zufriedenstellen.

## RATSchLÄGE UND SICHERHEITSHINWEISE

- ◆ Lesen Sie die Gebrauchsanweisung sorgfältig, bevor Sie das Gerät einschalten und bewahren Sie diese zum Nachschlagen zu einem späteren Zeitpunkt auf. Werden die Hinweise dieser Bedienungsanleitung nicht beachtet und eingehalten, kann es zu Unfällen kommen.
- ◆ Vor der Erstanwendung müssen die Einzelteile, die mit Nahrungsmitteln in Kontakt geraten, so wie im Absatz Reinigung beschrieben, gereinigt werden.
- ◆ Kinder dürfen dieses Gerät nicht benutzen. Das Gerät und seinen Netzanschluss stets außerhalb der Reichweite von Kindern halten.
- ◆ Dieses Gerät ist nicht geeignet für die Verwendung durch Personen mit eingeschränkter Wahrnehmung oder verminderten physischen oder geistigen Fähigkeiten oder einem Mangel an Erfahrung und Kenntnissen, sofern sie nicht durch eine für ihre Sicherheit verantwortliche Person beaufsichtigt oder bei der Bedienung angeleitet werden und die möglichen Gefahren verstehen.
- ◆ Dieses Gerät ist kein Spielzeug. Kinder müssen beaufsichtigt werden, damit sie nicht mit dem Gerät spielen.
- ◆ Die Messer sind sehr scharf und können Verletzungen verursachen. Gehen Sie vorsichtig mit ihnen um und vermeiden Sie den direkten Kontakt mit ihren Schneiden.
- ◆ Seien Sie besonders vorsichtig beim Handhaben der Messer beim Einsetzen und Abnehmen von Bauteilen, Leeren der Schüssel und bei der Reinigung.
- ◆ Ziehen Sie den Stecker heraus, wenn das Gerät nicht beaufsichtigt wird und bevor Sie Zubehörteile oder sich während der Verwendung bewegende Teile entfernen einsetzen, herausnehmen oder reinigen.
- ◆ Seien Sie vorsichtig, wenn Sie heiße Flüssigkeiten in die Küchenmaschine oder Mixer gießen, da diese eine plötzliche Freisetzung von Dampf verursachen können.
- ◆ Wenn der Netzstecker beschädigt ist, muss er ausgetauscht werden. Bringen Sie das Gerät zu diesem Zweck zu einem zugelassenen Kundendienst. Um jegliche Gefahr

auszuschließen, versuchen Sie nicht selbst, den Stecker abzumontieren und zu reparieren.

◆ Dieses Gerät ist ausschließlich für den häuslichen Gebrauch ausgelegt und ist für professionelle oder gewerbliche Zwecke nicht geeignet.

- ◆ Vergewissern Sie sich, dass die Spannung auf dem Typenschild mit der Netzspannung übereinstimmt, bevor Sie den Apparat an das Stromnetz anschließen.
- ◆ Das Gerät an ein Stromnetz mit mindestens 10 Ampere anschließen.
- ◆ Der Stecker des Geräts muss mit dem Steckdosentyp des Stromanschlusses übereinstimmen. Der Gerätestecker darf unter keinen Umständen modifiziert werden. Keine Adapter für den Stecker verwenden.
- ◆ Der Arbeitsplatz soll sauber und gut beleuchtet sein. In unordentlichen und dunklen Zonen kann es zu Unfällen kommen.
- ◆ Das Gerät von Kindern und Neugierigen fern halten, solange Sie es verwenden.
- ◆ Das Gerät darf nicht mit beschädigtem elektrischem Kabel oder Stecker verwendet werden.
- ◆ Sollte ein Teil der Geräteverkleidung beschädigt sein, ist die Stromzufuhr umgehend zu unterbrechen, um einen möglichen elektrischen Schlag zu vermeiden.
- ◆ Das Gerät nicht benutzen, wenn es heruntergefallen ist, sichtbare Schäden aufweist oder undicht ist.
- ◆ Das Gerät darf nicht mit nassen Händen oder Füßen und auch nicht barfuß betätigt werden.
- ◆ Nicht mit Gewalt am elektrischen Anschlusskabel ziehen. Benutzen Sie das elektrische Kabel nicht zum Anheben oder Transportieren des Geräts. Den Stecker nicht am Kabel aus der Dose ziehen.
- ◆ Kabel nicht um das Gerät rollen.
- ◆ Achten Sie darauf, dass das elektrische Kabel nicht getreten oder zerknittert wird.
- ◆ Achten Sie darauf, dass das elektrische Verbindungskabel nicht mit heißen Teilen des Geräts in Kontakt kommt.
- ◆ Überprüfen Sie das elektrische Verbindungskabel. Beschädigte oder verwickelte Kabel erhöhen das Risiko von elektrischen Schlägen.
- ◆ Das Gerät nicht im Freien benutzen oder aufbewahren.
- ◆ Berühren Sie den Stecker nicht mit feuchten Händen.
- ◆ Treffen Sie die erforderlichen Maßnahmen, um ein unbeabsichtigtes Inbetriebsetzen des Geräts zu verhindern.

- ◆ Bewegliche Teile des Geräts während dem Betrieb nicht berühren.
- ◆ Seien Sie nach dem Ausschalten des Gerätes vorsichtig und beachten Sie die durch die mechanische Trägheit verursachte Nachlaufzeit der/des Messers.

## GEBRAUCH UND PFLEGE

- ◆ Vor jedem Gebrauch des Geräts das Stromkabel vollständig abwickeln.
- ◆ Gerät nicht benutzen, wenn Zubehör oder Ersatzteile nicht richtig befestigt sind.
- ◆ Gerät nicht benutzen, wenn die Zubehöreile mangelhaft sind. Ersetzen Sie diese sofort.
- ◆ Benützen Sie das Gerät nicht, wenn der An-/Ausschalter nicht funktioniert.
- ◆ Verwenden Sie das Gerät nicht im gekippten oder umgedrehten Zustand.
- ◆ Solange das Gerät in Betrieb oder ans Netz geschlossen ist, darf es nicht umgedreht werden.
- ◆ Das Gerät außerhalb der Reichweite von Kindern und/oder Personen mit eingeschränkten körperlichen, sensorischen oder geistigen Fähigkeiten bzw. Personen ohne ausreichende Erfahrung und Kenntnisse aufbewahren.
- ◆ Das Gerät nicht wegräumen, wenn es noch heiß ist.
- ◆ Halten Sie das Gerät in gutem Zustand. Stellen Sie sicher, dass die beweglichen Teile ausgerichtet und nicht verklemt sind, und dass keine beschädigten Teile oder andere Bedingungen vorliegen, die den Betrieb des Geräts behindern können.
- ◆ Verwenden Sie dieses Gerät, seine Zubehöreile und seine Werkzeuge gemäß diesen Anleitungen und unter Berücksichtigung der Arbeitsbedingungen und der zu verrichtenden Arbeit. Der Gebrauch des Gerätes für andere als die vorgesehenen Zwecke kann gefährlich sein.
- ◆ Niemals kochende Flüssigkeiten verwenden.
- ◆ Das Gerät nie am Stromnetz angeschlossen und ohne Aufsicht lassen. Sie sparen dadurch Energie und verlängern die Gebrauchsdauer des Gerätes.
- ◆ Das Gerät nicht auf einem Körperteil einer Person oder einem Tier verwenden.
- ◆ Verwenden Sie das Gerät nicht mit tiefgefrorenen Lebensmitteln oder Knochen.
- ◆ Das Gerät sollte nicht länger als 1 Minute durchgängig oder in Zyklen von mehr als 5 Minuten benutzt werden. Zwischen den Zyklen lassen Sie den Motor mindestens 1 Minute abkühlen. Das Gerät sollte auf jeden Fall nicht länger als erforderlich in Betrieb sein.

## SERVICE

- ◆ Unsachgemäße Verwendung bzw. Nichteinhaltung der Gebrauchsanweisung kann Gefahren zur Folge haben und führt zum Erlöschen der Garantieansprüche sowie der Haftung des Herstellers.

## BESCHREIBUNG

A Geschwindigkeitsregler

B Knöpfe

B1 EIN/AUS

B2 Turbo

C Motorblock

D Schneebesens

E Dosiergefäß

F Mixer

F1 Mixergetriebe

G Zerkleinerer

G1 Mixerdeckel

G2 Messereinheit Zerkleinerer

H Kartoffelquetscher

H1 Getriebe

H2 Fuss

H3 Kelle

## BENUTZUNGSHINWEISE

### Vor der Benutzung:

- ◆ Vergewissern Sie sich, dass Sie das gesamte Verpackungsmaterial des Produkts entfernt haben.
- ◆ Vor der Erstanwendung müssen die Einzelteile, die mit Nahrungsmitteln in Kontakt geraten, so wie im Absatz Reinigung beschrieben, gereinigt werden.
- ◆ Das Gerät für die von Ihnen bestimmte Funktion vorbereiten.

### Benutzung:

- ◆ Vor Anschluss das Kabel völlig ausrollen.
- ◆ Schließen Sie das Gerät an das Stromnetz an.
- ◆ Das Gerät in Betrieb durch Drücken der Taste ON/OFF in Betrieb nehmen.
- ◆ Wählen Sie die Geschwindigkeitsstärke.
- ◆ Bearbeiten Sie das gewünschte Lebensmittel.

### Elektronische Geschwindigkeitskontrolle:

- ◆ Die Geschwindigkeit des Geräts lässt sich einfach mit dem Geschwindigkeitsschalter regeln (A). Diese Funktion ist äußerst nützlich, da die Geschwindigkeit an die entsprechende Arbeit angepasst werden kann.

### Turbo-Funktion:

- ◆ Das Gerät verfügt über eine Turbofunktion. Bei Betätigen der Turbo-Taste (B) steht die gesamte Motorleistung zur Verfügung, um eine feinere Textur des Produkts zu erzielen.

### Nach der Benutzung des Geräts:

- ◆ Das Gerät durch Loslassen der Taste ON/OFF anhalten.
- ◆ Den Stecker aus der Netzdose ziehen.
- ◆ Reinigen Sie das Gerät.

### Zubehör:

#### Mixstab (D):

- ◆ Dieses Zubehörteil dient zur Zubereitung von Saucen, Suppen, Mayonnaise, Mixgetränken, Babyspeisen...
- ◆ Den Mixstab in den Motorblock einsetzen und in Pfeilrichtung drehen (Fig.1).
- ◆ Die Lebensmittel in das Messglas geben und den Apparat einschalten.
- ◆ Den Mixstab aus dem Motorblock auskoppeln und in Pfeilrichtung drehen (Fig.2).

#### Zerkleinerer (G):

- ◆ Dieses Zubehör dient zum Hacken von Gemüse oder Fleisch...
- ◆ Um Beschädigungen des Geräts zu vermeiden, entfernen Sie Knochen, Nerven, Sehnen, etc. aus dem Fleisch.
- ◆ Den Messersatz und die Lebensmittel in das Gefäß des Zerkleinerers geben. Danach den Deckel so aufsetzen, dass er fest sitzt.
- ◆ Den Motorblock durch Drücken an den Deckel koppeln und in Pfeilrichtung drehen (Fig.3).
- ◆ Das Gerät einschalten (Vorsicht: Nicht einschalten, bevor die Gesamteinheit richtig zusammengefügt ist und die Teile eingerastet haben).
- ◆ Das Gerät anhalten, wenn die Lebensmittel die gewünschte Konsistenz haben.
- ◆ Das Gerät vom Deckel entkoppeln und in Pfeilrichtung drehen.
- ◆ Den Deckel öffnen und den Messersatz herausholen.



- ◆ Anmerkung 1 Das Gefäß des Zerkleinerers nicht zu mehr als der Hälfte füllen, wenn Sie mit festen Lebensmitteln arbeiten.
- ◆ Anmerkung 2 Wenn Sie mit flüssigen Lebensmitteln arbeiten, 500ml nicht überschreiten.

### Schneebezensubehör (F):

- ◆ Dieses Zubehör dient zum Schlagen von Sahne, Eiweiß...
- ◆ Den Schneebesen in die Getriebegruppe stecken. Teil am Motorkörper befestigen und andrücken und in Pfeilrichtung drehen (Fig.4).
- ◆ Das zu verarbeitende Nahrungsmittel in ein breites Gefäß geben und das Gerät in Betrieb setzen. Für optimale Ergebnisse empfiehlt es sich, den Schneebesen im Uhrzeigersinn zu bewegen.
- ◆ Den Getriebesatz freizugeben und das Schneebezensubehör aus dem Adapter entfernen.
- ◆ Anmerkung1: Überhöhte Geschwindigkeiten mit diesem Zubehör können den Schneebesenarm beschädigen (Drähte werden geschleudert).

### Zubehör Kartoffelquetscher (H):

- ◆ Dieses Zubehör dient dem Zerkleinern von gekochtem Gemüse und Obst (Kartoffeln, Tomaten, Äpfel).
- ◆ WICHTIG: Zerkleinern Sie nicht rohe oder harte Lebensmittel, entfernen sie die Schale, Knochen oder Stängel. Kochen und Abtropfen der Lebensmittel vor dem Zerkleinern.
- ◆ Einpassen des Getriebes in den Fuss des Kartoffelquetschers durch Drehen gegen den Uhrzeigersinn (Fig. 5).
- ◆ Andocken des Kartoffelquetschers an das Motorgehäuse durch Drehen gegen den Uhrzeigersinn.
- ◆ Einsetzen des Mixers mit dem Zubehör Kartoffelquetscher in das Gefäß mit den zu zerkleinernden Lebensmitteln. Es wird empfohlen das Zubehör hoch und runter zu bewegen, bis die Mischung die gewünschte Konsistenz erlangt.
- ◆ Entnehmen des Zubehörs Kartoffelquetscher und lösen des Motorgehäuses.
- ◆ Reinigen Sie das Zubehör.
- ◆ Anmerkung 1 Verwenden Sie das Zubehör Kartoffelquetscher nicht in einem Gefäß über einer direkten Wärmequelle. Es wird empfohlen, die Mischung ein paar Minuten abkühlen zu lassen.
- ◆ Anmerkung 2 Überschreiten Sie nicht die Hälfte der Kapazität des Behältnisses.
- ◆ Anmerkung 3 Halten Sie das Getriebe unter allen Umständen trocken.

- ◆ Anmerkung 4: Vermeiden Sie eine zu lange Verarbeitung der Mischung.

## REINIGUNG

- ◆ Ziehen Sie den Stecker heraus und lassen Sie das Gerät abkühlen, bevor Sie mit der Reinigung beginnen.
- ◆ Reinigen Sie das Gerät mit einem feuchten Tuch, auf das Sie einige Tropfen Reinigungsmittel geben und trocknen Sie es danach ab.
- ◆ Verwenden Sie zur Reinigung des Geräts weder Löse- oder Scheuermittel, noch Produkte mit einem sauren oder basischen pH-Wert wie z.B. Lauge.
- ◆ Das Gerät nicht in Wasser oder andere Flüssigkeiten tauchen und nicht unter den Wasserhahn halten.
- ◆ Bei der Reinigung muss besonders auf die Schneideflächen geachtet werden, die besonders scharf sind.
- ◆ Es wird empfohlen, Speisereste regelmäßig vom Gerät zu entfernen.
- ◆ Halten Sie das Gerät nicht sauber, so könnten sich der Zustand seiner Oberfläche verschlechtern, seine Lebenszeit negativ beeinflusst und gefährliche Situationen verursacht werden.
- ◆ Folgende Teile sind für die Reinigung in warmem Seifenwasser oder in der Spülmaschine (kurzes Spülprogramm) geeignet:
  - Dosiergefäß
  - Mixer (ohne Getriebe)
  - -Zerkleinerergefäß (ohne Deckel)
  - Kartoffelquetscher (ohne Getriebe)
- ◆ Die Abtropf-/Abtrock-Position der im Geschirrspüler oder Spülbecken spülbaren Teile muss einen ungehinderten Wasserablauf ermöglichen.
- ◆ Trocknen Sie alle Teile gut ab, bevor Sie das Gerät montieren und aufbewahren.

## STÖRUNGEN UND REPARATUR

- ◆ Bei Schäden und Störungen bringen Sie das Gerät zu einem zugelassenen Technischen Kundendienst. Versuchen Sie nicht, das Gerät selbst auseinanderzubauen und zu reparieren. Das könnte Gefahren zur Folge haben.

## GARANTIE UND TECHNISCHER SERVICE

- ◆ Dieses Produkt ist von der gesetzlichen Garantie gemäss der geltenden Gesetzgebung geschützt. Um Ihre Rechte und Interessen geltend zu machen, müssen Sie eines unserer offiziellen Servicezentren aufsuchen.
- ◆ Über folgenden Link finden Sie ein Servicezentrum in Ihrer Nähe: <http://www.2helpu.com/>
- ◆ Sie können auch Informationen anfordern, indem Sie sich mit uns in Verbindung setzen (siehe letzte Seite des Handbuchs).
- ◆ Sie können dieses Benutzerhandbuch und seine Aktualisierungen unter <http://www.2helpu.com/> herunterladen.

**Für die EU-Ausführungen des Produkts und/oder für Länder, in denen diese Vorschriften anzuwenden sind:**

### Ökologie und recycling des produkts

- ◆ Die zur Herstellung des Verpackungsmaterials dieses Geräts verwendeten Materialien sind im Sammel-, Klassifizierungs- und Recyclingsystem integriert. Wenn Sie sie entsorgen möchten, können Sie die öffentlichen Container für die einzelnen Materialarten verwenden.
- ◆ Das Produkt ist frei von umweltschädlichen Konzentrationen von Substanzen.



Dieses Symbol weist darauf hin, dass das Produkt, wenn Sie es am Ende seiner Lebensdauer entsorgen wollen, in geeigneter Weise bei einer zugelassenen Entsorgungsstelle abzugeben ist, um die getrennte Sammlung von Elektro- und Elektronikgeräte-Abfall (WEEE)

sicherzustellen.

Dieses Gerät erfüllt die Richtlinie 2014/35/EU über Niederspannung, die Richtlinie 2014/30/EU über elektromagnetische Verträglichkeit, die Richtlinie 2011/65/EU zur Beschränkung der Verwendung bestimmter gefährlicher Stoffe in Elektro- und Elektronikgeräten und die Richtlinie 2009/125/EC über die Anforderungen an die umweltgerechte Gestaltung energiebetriebener Produkte.

## Frullatore a immersione BXHBA1500E

### Egregio cliente,

La ringraziamo per aver scelto di comprare un prodotto della marcaBLACK+DECKER.

La sua tecnologia, il suo design e la sua funzionalità, oltre al fatto di aver superato le più rigorose norme di qualità, le assicureranno una totale e durevole soddisfazione.

## CONSIGLI E AVVERTIMENTI DI SICUREZZA

- ◆ Prima di utilizzare l'apparecchio, leggere attentamente le istruzioni riportate nel presente opuscolo e conservarlo per future consultazioni. La mancata osservanza delle presenti istruzioni può essere causa di incidenti.
- ◆ Prima del primo utilizzo dell'apparecchio, si consiglia di pulire tutte le parti a contatto con gli alimenti, come indicato nella sezione dedicata alla pulizia.
- ◆ L'apparecchio non deve essere utilizzato da bambini. Mantenere l'apparecchio e le parti per il collegamento alla rete elettrica fuori dalla portata di bambini.
- ◆ Questo apparecchio è idoneo per l'utilizzo da parte di persone con capacità fisiche, sensoriali o mentali ridotte o da persone non familiari con la manipolazione dello stesso, purché sorvegliati o debitamente informati sull'utilizzo in sicurezza della macchina e sui potenziali pericoli associati.
- ◆ Questo apparecchio non è un giocattolo. Assicurarsi che i bambini non giochino con l'apparecchio.
- ◆ Le lame dell'apparecchio sono affilate e possono provocare lesioni. Procedere con cautela ed evitare il contatto diretto con il filo delle lame.
- ◆ Prestar particolare attenzione durante il maneggiamento delle lame, le operazioni di montaggio e smontaggio e lo svuotamento del recipiente per la pulizia.
- ◆ Spegner e scollegare l'apparecchio dalla rete elettrica quando non è in uso e prima di effettuare qualsiasi operazione di pulizia, assemblaggio o cambio di accessori
- ◆ Faccia attenzione al versare i liquidi caldi nel robot da cucina o nel frullatore, perché potrebbero essere espulsi a causa di un'improvvisa emissione di vapore.
- ◆ Se la connessione alla rete elettrica è danneggiata, è necessario sostituirla, rivolgendosi a un Centro di Assistenza Tecnica autorizzato. Non tentare di smontare o di riparare l'apparecchio.
- ◆ Questo apparecchio è destinato unicamente ad un uso domestico, non professionale o industriale.

- ◆ Prima di collegare l'apparecchio alla rete elettrica, verificare che il voltaggio indicato sulla targhetta caratteristica e il selettore di voltaggio corrispondano al voltaggio della rete.
- ◆ Collegare l'apparecchio a una presa di corrente che sopporti come minimo 10 ampere.
- ◆ Verificare che la presa sia adatta alla spina dell'apparecchio. Non apportare alcuna modifica alla spina. Non usare adattatori.
- ◆ Mantenere l'area di lavoro pulita e ben illuminata. È più probabile che si verifichino incidenti in aree non adeguatamente illuminate e ordinate.
- ◆ Mantenere lontani bambini e altre persone durante l'uso dell'apparecchio.
- ◆ Non utilizzare l'apparecchio se il cavo di alimentazione o la spina sono danneggiati.
- ◆ In caso di rottura di una parte dell'involucro esterno dell'apparecchio, scollegare immediatamente la spina dalla presa di corrente, al fine di evitare eventuali scariche elettriche.
- ◆ Non usare l'apparecchio dopo una caduta, se presenta danni visibili o in presenza di qualsiasi perdita.
- ◆ Non utilizzare l'apparecchio con le mani o i piedi umidi, né a piedi scalzi.
- ◆ Non tirare il cavo elettrico. Non usare mai il cavo elettrico per sollevare, trasportare o scollegare l'apparecchio.
- ◆ Non avvolgere il cavo di alimentazione attorno all'apparecchio.
- ◆ Non lasciare che il cavo rimanga impigliato o attorcigliato.
- ◆ Non lasciare che il cavo di connessione entri in contatto con le superfici calde dell'apparecchio.
- ◆ Controllare lo stato del cavo di alimentazione: I cavi danneggiati o attorcigliati aumentano il rischio di scariche elettriche.
- ◆ Non usare o esporre l'apparecchio alle intemperie.
- ◆ Non toccare mai la spina con le mani bagnate.
- ◆ Adottare le misure di sicurezza necessarie per evitare l'avvio involontario dell'apparecchio.
- ◆ Non toccare mai le parti in movimento quando l'apparecchio è in funzione.
- ◆ Fare attenzione dopo l'arresto dell'apparecchio, dal momento che lo strumento continuerà a ruotare per effetto di inerzia meccanica.
- ◆ Non utilizzare l'apparecchio se gli accessori presentano dei difetti. Proceda a sostituirli immediatamente.
- ◆ Non utilizzare l'apparecchio se il suo dispositivo di accensione/spegnimento non funziona.
- ◆ Non utilizzare l'apparecchio inclinato, né capovolgerlo.
- ◆ Non capovolgere l'apparecchio se è in funzione o collegato alla presa.
- ◆ Conservare questo apparecchio fuori dalla portata dei bambini e/o di persone con problemi fisici, mentali o di sensibilità, o con mancanza di esperienza e conoscenza.
- ◆ Non riporre l'apparecchio quando ancora caldo.
- ◆ Mantenere l'apparecchio in buono stato. Verificare che le parti mobili siano ben fissate e che non rimangano incastrate, che non ci siano pezzi rotti e che non si verifichino altre situazioni che possano nuocere al buon funzionamento dell'apparecchio.
- ◆ Usare l'apparecchio, i suoi accessori e gli utensili secondo queste istruzioni, tenendo in considerazione le condizioni di lavoro e il lavoro da svolgere. Utilizzare l'apparecchio per operazioni diverse da quelle previste potrebbe causare una situazione di pericolo.
- ◆ Non utilizzare mai liquidi/alimenti bollenti o troppo caldi.
- ◆ Non lasciare mai l'apparecchio collegato alla rete elettrica e senza controllo. Si otterrà un risparmio energetico se si prolungherà la vita dell'apparecchio stesso.
- ◆ Non utilizzare l'apparecchio su nessuna parte del corpo di persone o animali.
- ◆ Non utilizzare l'apparecchio con ossa o alimenti congelati.
- ◆ Non utilizzare l'apparecchio per più di 1 minuto consecutivo o effettuando cicli di più di 5 minuti; rispettare sempre i periodi di riposo fra i cicli, che corrispondono a minimo 1 minuto. Ad ogni modo non è mai opportuno far funzionare l'apparecchio per un tempo superiore al necessario.

## SERVIZIO

- ◆ Il produttore invalida la garanzia e declina ogni responsabilità in caso di uso inappropriato dell'apparecchio o non conforme alle istruzioni d'uso.

## PRECAUZIONI D'USO

- ◆ Prima di ogni utilizzo, svolgere completamente il cavo dell'apparecchio.
- ◆ Non utilizzare l'apparecchio se gli accessori non sono correttamente montati.

## DESCRIZIONE

- A Regolatore di velocità
- B Tasti
- B1 ON/OFF
- B2 Turbo
- C Corpo motore
- D Accessorio frusta
- E Recipiente dosatore
- F Frusta
  - F1 Riduttore del frullatore
- G Tritatutto
  - G1 Coperchio del tritatutto
  - G2 Set di lame del tritatutto
- H Schiacciapatate
  - H1 Riduttore
  - H2 Piede
  - H3 Paletta

## MODALITÀ D'USO

### Prima dell'uso:

- ◆ Assicurarsi di aver rimosso dal prodotto tutto il materiale di imballaggio.
- ◆ Prima del primo utilizzo dell'apparecchio, si consiglia di pulire tutte le parti a contatto con gli alimenti, come indicato nella sezione dedicata alla pulizia.
- ◆ Preparare l'apparecchio secondo la funzione che si desidera realizzare:

### Uso:

- ◆ Svolgere completamente il cavo prima di inserire la spina.
- ◆ Collegare l'apparato alla rete elettrica.
- ◆ Avviare l'apparecchio azionando l'interruttore ON/OFF.
- ◆ Selezionare la velocità desiderata.
- ◆ Lavorare con gli alimenti che si desidera trattare.

### Controllo elettronico della velocità:

- ◆ Si può controllare la velocità dell'apparecchio con il comando di regolazione della potenza (A). Questa funzione è molto utile, dato che permette di adattare la velocità dell'apparecchio al tipo di lavoro che si desidera compiere.

### Funzione turbo:

- ◆ L'apparato dispone di una funzione Turbo. Premendo il pulsante della funzione Turbo (B2) si attiverà tutta la

potenza del motore, ottenendo un prodotto finito con una consistenza più fine.

### Una volta concluso l'utilizzo dell'apparecchio:

- ◆ Arrestare l'apparecchio rilasciando il pulsante ON/OFF.
- ◆ Scollegare l'apparecchio dalla rete.
- ◆ Pulire l'apparecchio.

### Accessori:

#### ACCESSORIO BACCHETTA (D):

- ◆ Questo accessorio serve per l'elaborazione di salse, minestre, maionese, frullati, pappe per bambini...
- ◆ Agganciare la frusta al corpo motore ruotandola nel senso indicato dalla freccia (Fig.1).
- ◆ Introdurre gli alimenti nella brocca e avviare l'apparecchio.
- ◆ Sganciare la frusta dal corpo motore ruotandola nel senso indicato dalla freccia (Fig.2).

#### ACCESSORIO TRITATUTTO (G):

- ◆ Indicato per tritare carne e verdura...
- ◆ Per evitare danni all'apparecchio, pulire la carne da ossa, cartilagini, nervi, ecc....
- ◆ Inserire il set di lame e gli alimenti nel recipiente del tritatutto. Quindi, posizionare il coperchio in modo che sia ben incastrato.
- ◆ Unire il corpo motore al coperchio, girandolo nel senso indicato dalla freccia (Fig.3).
- ◆ Avviare l'apparecchio (Attenzione: non avviare l'apparecchio se tutto l'insieme non è dovutamente fissato e incastrato).
- ◆ Quando l'alimento raggiunge la consistenza desiderata, arrestare l'apparecchio.
- ◆ Sganciare l'unità dal coperchio, ruotandolo nel senso indicato dalla freccia.
- ◆ Aprire il coperchio ed estrarre il set di lame.
- ◆ Nota 1: Quando si lavorano alimenti solidi, non riempire il recipiente del tritatutto oltre la metà della sua capienza.
- ◆ Nota 2: Se si lavora con alimenti liquidi, non superare i 500ml.

#### FRUSTA (F):

- ◆ Indicata per montare a neve panna, chiare d'uovo, ecc.
- ◆ Inserire l'accessorio nel blocco di fissaggio ruotandola nel senso indicato dalla freccia (Fig.4).
- ◆ Introdurre l'alimento in un recipiente ampio ed avviare

l'apparecchio. Per ottenere risultati ottimali, si consiglia di muovere la frusta in senso orario.

- ◆ Rimuovere il gruppo del riduttore e rimuovere l'accessorio a frusta dall'adattatore.
- ◆ Nota 1: Con questo accessorio non lavorare a velocità molto alte, in quanto ciò causerebbe dei difetti al frullatore (centrifugazione dei cavi).

### ACCESSORIO SCHIACCIAPATATE (H):

- ◆ Questo accessorio serve per schiacciare verdure e frutta lessate (patate, pomodori, mele, ecc.).
- ◆ **IMPORTANTE:** Non schiacciare alimenti crudi o duri, rimuovere bucce, ossa o gambi. Lessare e scolare gli alimenti prima di schiacciarli.
- ◆ Incastrare il riduttore nel piede dello schiacciapatate, girandolo in senso orario (Fig. 5).
- ◆ Installare lo schiacciapatate sul corpo motore, girandolo in senso antiorario.
- ◆ Posizionare il frullatore con l'accessorio schiacciapatate nel recipiente in cui si trovano gli alimenti da schiacciare. È opportuno muovere l'accessorio in su e in giù per tutto l'impasto, fino ad ottenere la consistenza desiderata.
- ◆ Rimuovere l'accessorio schiacciapatate e liberare il corpo motore.
- ◆ Pulire l'accessorio.
- ◆ Nota 1: Non utilizzare l'accessorio schiacciapatate in un recipiente che si trovi a contatto diretto con fonti di calore. Si raccomanda di lasciar raffreddare l'impasto alcuni minuti.
- ◆ Nota 2: Non eccedere la metà della capacità del recipiente.
- ◆ Nota 3: Non bagnare per nessun motivo il riduttore.
- ◆ Nota 4: evitare di lavorare eccessivamente l'impasto.

### PULIZIA

- ◆ Scollegare la spina dalla rete elettrica e aspettare che l'apparecchio si raffreddi prima di eseguirne la pulizia.
- ◆ Pulire il gruppo elettrico con un panno umido, quindi asciugarlo.
- ◆ Per la pulizia non impiegare solventi o prodotti a pH acido o basico come la candeggina, né prodotti abrasivi.
- ◆ Non immergere l'apparecchio in acqua o altri liquidi, né lavarlo con acqua corrente.
- ◆ Le lame dell'apparecchio sono particolarmente affilate; durante la pulizia, maneggiare con cura.
- ◆ Si raccomanda di pulire l'apparecchio periodicamente e di rimuovere tutti i residui di cibo.
- ◆ La mancata pulizia periodica dell'apparecchio può provo-

care il deterioramento delle superfici, compromettendone la durata operativa e la sicurezza.

- ◆ I seguenti pezzi possono essere lavati con acqua e detersivo o in lavastoviglie (usando un programma di lavaggio leggero):
  - Misurino dosatore
  - Frusta (senza riduttore)
  - Recipiente del tritatutto (senza coperchio).
  - Schiacciapatate (senza riduttore)
- ◆ La posizione di sgocciolamento/asciugatura dei pezzi lavabili nella lavastoviglie o a mano deve permettere che l'acqua scoli facilmente.
- ◆ Prima di montare e riporre l'apparecchio, asciugare bene tutti i pezzi.

### ANOMALIE E RIPARAZIONI

- ◆ In caso di guasto, rivolgersi ad un Centro d'Assistenza Tecnica autorizzato. Non tentare di smontare o di riparare l'apparecchio: può essere pericoloso.

### GARANZIA E ASSISTENZA TECNICA

- ◆ Questo prodotto possiede il riconoscimento e la protezione della garanzia legale di conformità con la legislazione vigente. Per far valere i suoi diritti o interessi, dovrà rivolgersi a uno qualsiasi dei nostri servizi ufficiali di assistenza tecnica.
- ◆ Può trovare il più vicino cliccando sul seguente link: <http://www.2helpu.com/>.
- ◆ Inoltre, può richiedere informazioni mettendosi in contatto con noi (consultare l'ultima pagina del manuale).
- ◆ Può scaricare questo manuale di istruzioni e i suoi aggiornamenti da <http://www.2helpu.com/>.

### Per i prodotti dell'Unione Europea e/o nel caso in cui sia previsto dalla legislazione del Suo paese di origine:

#### Prodotto ecologico e riciclabile

- ◆ I materiali che costituiscono l'imballaggio di questo apparecchio sono compresi in un sistema di raccolta, classificazione e riciclaggio degli stessi. Per lo smaltimento, utilizzare gli appositi contenitori pubblici, adatti per ogni tipo di materiale.
- ◆ Il prodotto non contiene concentrazioni di sostanze considerate dannose per l'ambiente.



Questo simbolo indica che, per smaltire il prodotto al termine della sua durata utile, occorre depositarlo presso un ente di smaltimento autorizzato alla raccolta differenziata di rifiuti di apparecchiature elettriche ed elettroniche (RAEE).

Questo apparecchio rispetta la Direttiva 2014/35/EU di Bassa Tensione, la Direttiva 2014/30/EU di Compatibilità Elettromagnetica, la Direttiva 2011/65/EU sui limiti d'impiego di determinate sostanze pericolose negli apparecchi elettrici ed elettronici e la Direttiva 2009/125/EC riguardante l'Ecodesign dei prodotti che consumano energia.

**Batidora de varilla  
BXHBA1500E**

**Distinguido cliente:**

Le agradecemos que se haya decidido por la compra de un producto de la marca BLACK+DECKER.

Su tecnología, diseño y funcionalidad, junto con el hecho de superar las más estrictas normas de calidad le comportarán total satisfacción durante mucho tiempo.

**CONSEJOS Y ADVERTENCIAS  
DE SEGURIDAD**

- ◆ Leer atentamente este folleto de instrucciones antes de poner el aparato en marcha y guardarlo para posteriores consultas. La no observación y cumplimiento de estas instrucciones pueden comportar como resultado un accidente.
- ◆ Antes del primer uso, limpiar todas las partes del producto que puedan estar en contacto con alimentos, procediendo tal como se indica en el apartado de limpieza.
- ◆ Este aparato no debe ser usado por niños. Mantener el aparato y su conexión de red fuera del alcance de los niños.
- ◆ Este aparato pueden utilizarlo personas con capacidades físicas, sensoriales o mentales reducidas o falta de experiencia y conocimiento, si se les ha dado la supervisión o formación apropiadas respecto al uso del aparato de una manera segura y comprenden los peligros que implica.
- ◆ Este aparato no es un juguete. Los niños deben estar bajo vigilancia para asegurar que no jueguen con el aparato.
- ◆ Las cuchillas están afiladas y existe riesgo de corte, proceder con cautela y evitar el contacto directo con el filo de las mismas.
- ◆ Prestar especial atención durante el manejo de las cuchillas, durante operaciones de montaje y desmontaje, vaciado de jarra y limpieza.
- ◆ Desconectar el aparato y desenchufar la alimentación si se deja desatendido y antes de cambiar los accesorios o partes próximas que se mueven durante el uso, del montaje, del desmontaje o de la limpieza.
- ◆ Tenga cuidado al verter líquidos calientes dentro del procesador de alimentos o batidora, ya que pueden salir expulsados a cause de una repentina emisión de vapor.
- ◆ Si la conexión red está dañada, debe ser substituida, llevar el aparato a un Servicio de Asistencia Técnica autorizado. Con el fin de evitar un peligro, no intente desmontarlo o repararlo por sí mismo.
- ◆ Este aparato está pensado únicamente para un uso doméstico, no para uso profesional o industrial.



- ◆ Antes de conectar el aparato a la red, verificar que el voltaje indicado en la placa de características coincide con el voltaje de red.
- ◆ Conectar el aparato a una base de toma de corriente que soporte como mínimo 10 amperios.
- ◆ La clavija del aparato debe coincidir con la base eléctrica de la toma de corriente. Nunca modificar la clavija. No usar adaptadores de clavija.
- ◆ Mantener el área de trabajo limpia y bien iluminada. Las áreas desordenadas y oscuras son propensas a que ocurran accidentes.
- ◆ Mantener alejados a niños y curiosos mientras maneje este aparato.
- ◆ No utilizar el aparato con el cable eléctrico o la clavija dañada.
- ◆ Si alguna de las envolventes del aparato se rompe, desconectar inmediatamente el aparato de la red para evitar la posibilidad de sufrir un choque eléctrico.
- ◆ No utilizar el aparato si ha caído, si hay señales visibles de daños, o si existe fuga.
- ◆ No utilizar el aparato con las manos o los pies húmedos, ni con los pies descalzos.
- ◆ No forzar el cable eléctrico de conexión. Nunca usar el cable eléctrico para levantar, transportar o desenchufar el aparato.
- ◆ No enrollar el cable eléctrico de conexión alrededor del aparato.
- ◆ No dejar que el cable eléctrico de conexión quede atrapado o arrugado.
- ◆ No dejar que el cable eléctrico de conexión quede en contacto con las superficies calientes del aparato.
- ◆ Verificar el estado del cable eléctrico de conexión. Los cables dañados o enredados aumentan el riesgo de choque eléctrico.
- ◆ No utilizar ni guardar el aparato a la intemperie.
- ◆ No tocar la clavija de conexión con las manos mojadas.
- ◆ Tomar las medidas necesarias para evitar la puesta en marcha no intencionada del aparato.
- ◆ No tocar las partes móviles del aparato en marcha.
- ◆ Tener precaución después de la operación de paro del aparato, ya que la cuchilla/s seguirán girando por efecto de su inercia mecánica.
- ◆ No usar el aparato si su dispositivo de puesta en marcha/paro no funciona.
- ◆ No utilizar el aparato inclinado, ni darle la vuelta.
- ◆ No dar la vuelta al aparato mientras está en uso o conectado a la red.
- ◆ Guardar este aparato fuera del alcance de los niños y/o personas con capacidades físicas, sensoriales o mentales reducidas o falta de experiencia y conocimiento.
- ◆ No guardar el aparato si todavía está caliente.
- ◆ Mantener el aparato en buen estado. Compruebe que las partes móviles no estén desalineadas o trabadas, que no haya piezas rotas u otras condiciones que puedan afectar al buen funcionamiento del aparato.
- ◆ Usar este aparato, sus accesorios y herramientas de acuerdo con estas instrucciones, teniendo en cuenta las condiciones de trabajo y el trabajo a realizar. Usar el aparato para operaciones diferentes a las previstas podría causar una situación de peligro.
- ◆ No utilizar nunca líquidos que estén hirviendo.
- ◆ No dejar nunca el aparato conectado y sin vigilancia. Además, ahorrará energía y prolongará la vida del aparato.
- ◆ No utilizar el aparato sobre ninguna parte del cuerpo de una persona o animal.
- ◆ No usar el aparato con alimentos congelados o huesos.
- ◆ No usar el aparato durante más de 1 minuto seguido, o realizando ciclos de más de 5 minutos, en este caso respetando siempre periodos de reposo entre ciclos de 1 minuto como mínimo. En ningún caso es conveniente tener el aparato en funcionamiento durante más del tiempo necesario.
- ◆ Toda utilización inadecuada, o en desacuerdo con las instrucciones de uso, puede comportar peligro, anulando la garantía y la responsabilidad del fabricante.

## SERVICIO

## DESCRIPCIÓN

A Regulador de velocidades

B Botones

B1 ON/OFF

B2 Turbo

C Cuerpo motor

D Accesorio varilla

E Vaso medidor

F Batidor

F1 Reductor del batidor

## UTILIZACIÓN Y CUIDADOS

- ◆ Antes de cada uso, extender completamente el cable de alimentación del aparato.
- ◆ No usar el aparato si sus accesorios no están debidamente acoplados.
- ◆ No usar el aparato si los accesorios acoplados a él presentan defectos. Proceda a sustituirlos inmediatamente.

**G Picador**

- G1 Tapa del picador
- G2 Set de cuchillas del picador

**H Pasapurés**

- H1 Reductor
- H2 Pie
- H3 Paleta

## MODO DE EMPLEO

### Notas previas al uso:

- ◆ Asegúrese de que ha retirado todo el material de embalaje del producto.
- ◆ Antes de usar el producto por primera vez, limpie las partes en contacto con alimentos tal como se describe en el apartado de Limpieza.
- ◆ Preparar el aparato acorde a la función que desee realizar:

### Uso:

- ◆ Extender completamente el cable antes de enchufar.
- ◆ Enchufar el aparato a la red eléctrica.
- ◆ Poner el aparato en marcha, accionando el botón ON/OFF.
- ◆ Seleccionar la velocidad deseada.
- ◆ Trabajar el alimento que desee procesar.

### Control electrónico de velocidad:

- ◆ Se puede controlar la velocidad del aparato, simplemente actuando sobre el mando de control de velocidad (A). Esta función es muy útil ya que permite adaptar la velocidad del aparato al tipo de trabajo que se precise realizar.

### Función turbo:

- ◆ El aparato dispone de una función Turbo. Activando el pulsador de la función Turbo (B2) se dispone de toda la potencia del motor, consiguiendo un acabado más fino en la textura final del producto.

### Una vez finalizado el uso del aparato:

- ◆ Parar el aparato, retirando la presión sobre el botón ON/OFF.
- ◆ Desenchufar el aparato de la red eléctrica.
- ◆ Limpiar el aparato.

### Accesorios:

#### ACCESORIO VARILLA (D):

- ◆ Este accesorio sirve para la elaboración de salsas, sopas, mayonesa, batidos, comida para bebés, ...
- ◆ Acoplar la varilla al cuerpo motor girando en el sentido que indica la flecha (Fig.1).
- ◆ Introducir en el vaso medidor los alimentos y poner el aparato en marcha.
- ◆ Desacoplar la varilla del cuerpo motor girando en el sentido que indica la flecha (Fig.2).

#### ACCESORIO PICADOR (G):

- ◆ Este accesorio sirve para picar vegetales o carnes ...
- ◆ Para evitar daños en el aparato retirar de la carne huesos, nervios, cartílagos, etc...
- ◆ Poner el set de cuchillas y la comida en el recipiente del picador. Después, poner la tapa hasta que quede bien encajada.
- ◆ Unir el cuerpo motor a la tapa girando en el sentido que indica la flecha (Fig.3).
- ◆ Poner en marcha el aparato (Atención: no poner en marcha el aparato si el todo el conjunto no está debidamente asentado y acoplado).
- ◆ Parar el aparato cuando la comida consiga la textura deseada.
- ◆ Desacoplar la unidad de la tapa girando en el sentido contrario.
- ◆ Abrir la tapa y sacar el set de cuchillas.
- ◆ Nota 1: No exceder la mitad del recipiente del picador mientras se trabaja con alimentos sólidos.
- ◆ Nota 2: En el caso de trabajar con alimentos líquidos, no exceder 500ml.

#### ACCESORIO BATIDOR (F):

- ◆ Este accesorio sirve para montar nata, levantar claras...
- ◆ Insertar el batidor en el grupo reductor. Unir este conjunto al cuerpo motor girando en el sentido que indica la flecha (Fig.4).
- ◆ En un recipiente ancho, colocar el alimento y poner en marcha el aparato. Para un óptimo resultado es conveniente mover el batidor en sentido horario.
- ◆ Liberar el grupo reductor y retirar el accesorio batidor del adaptador.
- ◆ Nota1: No trabajar a velocidades altas con este accesorio acoplado, ya que provocaría defectos sobre el batidor (centrifugación de sus alambres).

**ACCESORIO PASAPURÉ (H):**

- ◆ Este accesorio sirve para triturar verduras y frutas cocidas (patatas, tomates, manzanas...).
- ◆ **IMPORTANTE:** No triturar los alimentos crudos o duros, quitar la piel, huesos o tallos. Cocer y escurrir los alimentos antes de triturarlos.
- ◆ Encajar el reductor al pie del pasapuré girándolo en sentido de las agujas del reloj (Fig. 5).
- ◆ Acoplar el pasapuré al cuerpo motor girándolo en sentido contrario a las agujas del reloj.
- ◆ Colocar la batidora con el accesorio pasapuré en el recipiente donde se encuentra los alimentos a triturar. Es conveniente mover el accesorio arriba y abajo por toda la mezcla hasta conseguir la textura deseada.
- ◆ Retirar el accesorio pasapuré y liberar el cuerpo motor.
- ◆ Limpiar el accesorio.
- ◆ Nota 1: No utilizar el accesorio pasapuré en un recipiente sobre calor directo. Se recomienda dejar enfriar la mezcla unos minutos.
- ◆ Nota 2: No sobrepasar la mitad de la capacidad del recipiente.
- ◆ Nota 3: No mojar bajo ningún concepto el reductor.
- ◆ Nota 4: evitar procesar la mezcla en exceso.

**LIMPIEZA**

- ◆ Desenchufar el aparato de la red y dejarlo enfriar antes de iniciar cualquier operación de limpieza.
- ◆ Limpiar el aparato con un paño húmedo impregnado con unas gotas de detergente y secarlo después.
- ◆ No utilizar disolventes, ni productos con un factor pH ácido o básico como la lejía, ni productos abrasivos, para la limpieza del aparato.
- ◆ No sumergir el aparato en agua u otro líquido, ni ponerlo bajo el grifo.
- ◆ Durante el proceso de limpieza hay que tener especial cuidado con las cuchillas ya que están muy afiladas.
- ◆ Se recomienda limpiar el aparato regularmente y retirar todos los restos de alimentos.
- ◆ Si el aparato no se mantiene en buen estado de limpieza, su superficie puede degradarse y afectar de forma inexorable la duración de la vida del aparato y conducir a una situación peligrosa.
- ◆ Las siguientes piezas son aptas para su limpieza en agua caliente jabonosa o en el lavavajillas (usando un programa suave de lavado):
  - Vaso medidor.
  - Batidor (sin reductor)
  - Recipiente del picador (sin tapa).
  - Pasapurés (sin reductor)

- ◆ La posición de escurrido/secado de las piezas lavables en el lavavajillas o fregadero debe permitir el escurrido del agua con facilidad.
- ◆ A continuación, seque todas las piezas antes de su montaje y guardado.

**ANOMALÍAS Y REPARACIÓN**

- ◆ En caso de avería llevar el aparato a un Servicio de Asistencia Técnica autorizado. No intente desmontarlo o repararlo ya que puede existir peligro.

**GARANTÍA Y ASISTENCIA TÉCNICA**

- ◆ Este producto goza del reconocimiento y protección de la garantía legal de acuerdo con la legislación vigente. Para hacer valer sus derechos o intereses, debe acudir a cualquiera de nuestros servicios oficiales de asistencia técnica.
- ◆ Puede encontrar el más cercano accediendo al siguiente enlace web: <http://www.2helpu.com/>.
- ◆ También puede solicitar información relacionada poniéndose en contacto con nosotros (consulte la última página del manual).
- ◆ Puede descargar este manual de instrucciones y sus actualizaciones en <http://www.2helpu.com/>.

**Para las versiones EU del producto y/o en el caso de que en su país aplique:****Ecología y reciclabilidad del producto**

- ◆ Los materiales que constituyen el envase de este aparato, están integrados en un sistema de recogida, clasificación y reciclado de los mismos. Si desea deshacerse de ellos, puede utilizar los contenedores públicos apropiados para cada tipo de material.
- ◆ El producto está exento de concentraciones de sustancias que se puedan considerar dañinas para el medio ambiente.



Este símbolo significa que, si desea deshacerse del producto, una vez transcurrida la vida del mismo, debe depositarlo por los medios adecuados a manos de un gestor de residuos autorizado para la recogida selectiva de Residuos de Aparatos Eléctricos y Electrónicos

(RAEE).

Este aparato cumple con la Directiva 2014/35/EU de Baja Tensión, con la Directiva 2014/30/EU de Compatibilidad Electromagnética, con la Directiva 2011/65/EU sobre restricciones a la utilización de determinadas sustancias peligrosas en aparatos eléctricos y electrónicos y con la Directiva 2009/125/EC sobre los requisitos de diseño ecológico aplicable a los productos relacionados con la energía.

## Varinha mágica BXHBA1500E

### Caro cliente:

Obrigado por ter adquirido um produto da marca BLACK+DECKER.

A sua tecnologia, design e funcionalidade, aliados às mais rigorosas normas de qualidade, garantir-lhe-ão uma total satisfação durante muito tempo.

## CONSELHOS E ADVERTÊNCIAS DE SEGURANÇA

- ◆ Leia atentamente este manual de instruções antes de ligar o aparelho e guarde-o para consultas futuras. A não observância e cumprimento destas instruções pode resultar em acidente.
  - ◆ Antes da primeira utilização, limpe todas as partes do aparelho que possam estar em contacto com os alimentos, procedendo como se indica no capítulo de limpeza.
  - ◆ Este aparelho não deve ser utilizado por crianças. Mantenha o aparelho e respetivo cabo de alimentação fora do alcance das crianças.
  - ◆ Este aparelho pode ser utilizado por pessoas com incapacidades físicas, sensoriais ou mentais, ou por pessoas inexperientes, desde que o façam sob supervisão ou tenham recebido formação sobre a utilização segura do aparelho e compreendam os perigos que este acarreta.
  - ◆ Este aparelho não é um brinquedo.
- As crianças devem ser vigiadas para garantir que não brincam com o aparelho.
- ◆ As lâminas estão afiadas e podem causar danos. Proceda com cautela e evite o contacto directo com o gume.
  - ◆ Preste especial atenção ao manipular as lâminas durante as operações de montagem e desmontagem, ao esvaziar a taça e durante a limpeza.
  - ◆ Desligue o aparelho da rede elétrica quando não estiver a utilizá-lo e antes de realizar qualquer operação de limpeza, ajuste, carregamento ou troca de acessórios
  - ◆ Tenha cuidado ao verter líquidos quentes dentro do processador de alimentos, ou varinha mágica, já que podem saltar por causa da emissão repentina de calor.
  - ◆ Se a ligação à corrente estiver danificada, deverá ser substituída. Leve o aparelho a um Serviço de Assistência Técnica autorizado. A fim de evitar o perigo, não tente desmontá-lo ou repará-lo sozinho.
  - ◆ Este aparelho foi concebido exclusivamente para uso doméstico, não para uso profissional ou industrial.
  - ◆ Antes de ligar o aparelho à corrente, verifique se a tensão indicada na placa de características corresponde à tensão da rede.
  - ◆ Ligue o aparelho a uma tomada elétrica com ligação a terra e que suporte 10 amperes.

- ◆ A ficha do aparelho deve coincidir com a tomada de corrente elétrica. Nunca modifique a ficha. Não use adaptadores de ficha.
- ◆ Mantenha a área de trabalho limpa e bem iluminada. As áreas desordenadas e escuras propiciam a ocorrência de acidentes.
- ◆ Mantenha este aparelho fora do alcance das crianças.
- ◆ Não utilize o aparelho se tiver o cabo elétrico ou a ficha danificados.
- ◆ Se algum dos revestimentos do aparelho se partir, desligue imediatamente o aparelho da corrente para evitar a possibilidade de sofrer um choque elétrico.
- ◆ Não utilize o aparelho se este caiu e se existirem sinais visíveis de danos ou de fuga.
- ◆ Não utilize o aparelho com as mãos ou com os pés húmidos, nem com os pés descalços.
- ◆ Não force o cabo elétrico. Nunca utilize o cabo de alimentação para levantar, transportar ou desligar o aparelho da corrente.
- ◆ Não enrole o cabo no aparelho.
- ◆ Não deixe que o cabo elétrico fique preso ou dobrado.
- ◆ Evite que o cabo entre em contacto com as superfícies quentes do aparelho.
- ◆ Verifique o estado do cabo de elétrico. Os cabos danificados ou entrelaçados aumentam o risco de choque elétrico.
- ◆ Não utilize nem guarde o aparelho ao ar livre.
- ◆ Não toque na ficha de ligação com as mãos molhadas.
- ◆ Tome as medidas necessárias para evitar que o aparelho se ligue acidentalmente.
- ◆ Não toque nas partes móveis do aparelho quando este estiver em funcionamento.
- ◆ Tenha cuidado após a operação de paragem do aparelho, uma vez que a ferramenta continuará a girar por efeito da sua inércia mecânica.
- ◆ Guarde o aparelho fora do alcance das crianças e de pessoas com capacidades físicas, sensoriais ou mentais reduzidas, ou com falta de experiência e conhecimento.
- ◆ Não guarde o aparelho se ainda estiver quente.
- ◆ Conserve o aparelho em bom estado. Verifique se as partes móveis não estão desalinhasadas ou bloqueadas, que não existem peças danificadas ou outras condições que possam afetar o funcionamento correto do aparelho.
- ◆ Utilize este aparelho, os respetivos acessórios e ferramentas de acordo com estas instruções, tendo em conta as condições de trabalho e o trabalho a realizar. A utilização do aparelho para operações diferentes das previstas pode originar situações de perigo.
- ◆ NUNCA verta líquidos a ferver.
- ◆ Nunca deixe o aparelho ligado e sem vigilância. Além disso, poupará energia e prolongará a vida do aparelho.
- ◆ Não utilize o aparelho sobre nenhuma parte do corpo de uma pessoa ou animal.
- ◆ Não utilize o aparelho com alimentos congelados ou ossos.
- ◆ Não utilize o aparelho durante mais de 1 minuto seguido, ou faça ciclos com mais de 5 minutos; respeite sempre um período de repouso entre cada ciclo de 1 minuto, no mínimo. Em caso algum é conveniente ter o aparelho em funcionamento para além do tempo necessário.

## SERVIÇO

- ◆ Qualquer utilização inadequada ou em desacordo com as instruções de utilização pode ser perigosa e anula a garantia e a responsabilidade do fabricante.

## DESCRIÇÃO

- A Regulador de velocidade
- B Botões
  - B1 ON/OFF
  - B2 Turbo
- C Corpo do motor
- D Acessório da varinha
- E Copo doseador
- F Varinha mágica
  - F1 Redutor da varinha
- G Picadora
  - G1 Tampa da picadora
  - G2 Conjunto de lâminas da picadora
- H Passe-vite
  - H1 Redutor
  - H2 Pé
  - H3 Palheta

## MODO DE UTILIZAÇÃO

### Notas para antes da utilização:

- ◆ Certifique-se de que retirou todo o material de embalagem do produto.
- ◆ Antes de utilizar o produto pela primeira vez, limpe as partes em contacto com os alimentos tal como se descreve no capítulo de limpeza.
- ◆ Prepare o aparelho consoante a função pretendida:

### Utilização:

- ◆ Desenrole completamente o cabo antes de o ligar à tomada.
- ◆ Ligue o aparelho à corrente elétrica.
- ◆ Coloque o aparelho em funcionamento, acionando o botão ON/OFF.
- ◆ Selecione a velocidade desejada.
- ◆ Processe os alimentos.

### Controlo eletrónico da velocidade:

- ◆ Pode controlar a velocidade do aparelho, atuando simplesmente sobre o comando de controlo de velocidade (A). Esta função é muito útil pois permite adaptar a velocidade do aparelho ao tipo de operação a realizar.

### Função turbo:

- ◆ O aparelho possui uma função Turbo. Ativando o botão da função Turbo (B2) passa-se a dispor de toda a potência do motor, conseguindo-se um acabamento mais fino na textura final do produto.

### Uma vez concluída a utilização do aparelho:

- ◆ Pare o aparelho, deixando de premir o botão ON/OFF.
- ◆ Desligue o aparelho da corrente elétrica.
- ◆ Limpe o aparelho.

### Acessórios:

#### Acessório da varinha (D):

- ◆ Este acessório serve para preparar molhos, sopas, maionese, batidos, comida para bebé, etc.
- ◆ Encaixe a varinha ao corpo do motor rodando no sentido indicado pela seta (Fig.1).
- ◆ Introduza os alimentos no copo doseador e coloque o aparelho em funcionamento.
- ◆ Encaixe a varinha ao corpo do motor rodando no sentido indicado pela seta (Fig.2).

#### Acessório picador (G):

- ◆ Este acessório serve para picar vegetais ou carnes.
- ◆ Para evitar causar danos ao aparelho, retire da carne todos os ossos, nervos, cartilagem, etc.
- ◆ Coloque o conjunto das lâminas e o alimento no copo da picadora. Em seguida, encaixe bem a tampa.
- ◆ Una o corpo do motor à tampa rodando no sentido indicado pela seta (Fig.3).
- ◆ Ligue o aparelho (Atenção: não coloque o aparelho em funcionamento se todo o conjunto não estiver devidamente montado)
- ◆ Pare o aparelho quando o alimento adquirir a textura desejada.
- ◆ Retire a tampa rodando no sentido indicado pela seta.
- ◆ Abra a tampa e remova o conjunto das lâminas.
- ◆ Nota 1: Não exceda a metade da capacidade do copo da picadora ao processar alimentos sólidos.
- ◆ Nota 2: No caso de processar alimentos líquidos, não ultrapassar os 500ml.

#### Acessório da varinha (F):

- ◆ Este acessório serve para bater natas, bater claras em castelo, etc.
- ◆ Inserir a varinha mágica no conjunto do redutor rodando no sentido indicado pela seta (Fig.4).
- ◆ Coloque os ingredientes num recipiente largo e ligue o aparelho. Para um resultado ótimo é conveniente mover a varinha mágica no sentido dos ponteiros do relógio.
- ◆ Soltar o adaptador e retirar o acessório da varinha do adaptador.
- ◆ Nota1: Não trabalhe a velocidades altas com este acessório montado porque pode provocar defeitos no braço de emulsão (centrifugação dos arames).

#### Acessório passe-vite (H):

- ◆ Este acessório serve para triturar legumes e fruta cozidos (batatas, tomates, maçãs, etc.).
- ◆ IMPORTANTE: Não triture alimentos crus ou duros, retire a pele, ossos ou talos. Coza e escorra os alimentos antes de os triturar.
- ◆ Encaixe o redutor no pé do passe-vite e rode-o no sentido dos ponteiros do relógio (Fig. 5).
- ◆ Encaixe o passe-vite no corpo do motor e rode-o no sentido contrário ao dos ponteiros do relógio.
- ◆ Coloque a varinha com o acessório passe-vite no recipiente onde se encontram os alimentos a triturar. É conveniente mover o acessório para cima e para baixo por toda a mistura até obter a textura desejada.
- ◆ Retire o acessório passe-vite e extraia o corpo do motor.

- ◆ Limpe o acessório.
- ◆ Nota 1: Não utilize o acessório passe-vite num recipiente colocado sobre calor direto. Recomenda-se deixar arrefecer a mistura durante alguns minutos.
- ◆ Nota 2: Não ultrapasse a metade da capacidade do recipiente.
- ◆ Nota 3: Nunca molhar o redutor.
- ◆ Nota 4: Evite processar excessivamente a mistura

## LIMPEZA

- ◆ Desligue o aparelho da corrente e deixe-o arrefecer antes de iniciar qualquer operação de limpeza.
- ◆ Limpe o aparelho com um pano húmido com algumas gotas de detergente e seque-o de seguida.
- ◆ Não utilize solventes, produtos com um fator pH ácido ou básico como a lixívia, nem produtos abrasivos para a limpeza do aparelho.
- ◆ Nunca mergulhe o aparelho dentro de água ou em qualquer outro líquido, nem o coloque debaixo da torneira.
- ◆ Durante o processo de limpeza deve ter especial cuidado com as lâminas pois estão muito afiadas.
- ◆ Recomenda-se limpar o aparelho regularmente e retirar todos os restos de alimentos.
- ◆ Se o aparelho não for mantido limpo, a sua superfície pode degradar-se e afetar de forma irreversível a duração da vida do aparelho e conduzir a uma situação de perigo.
- ◆ As seguintes peças podem ser lavadas em água quente com sabão ou na máquina de lavar louça (com um programa suave de lavagem):
  - Copo doseador
  - Varinha mágica (sem redutor)
  - Copo da picadora (sem tampa).
  - Passe-vite (sem redutor)
- ◆ A posição de escorrimento/secagem das peças laváveis na máquina ou lava-louças deve permitir o escorrimento da água com facilidade.
- ◆ Em seguida, seque todas as peças antes de montá-las e guardá-las.

## ANOMALIAS E REPARAÇÃO

- ◆ Em caso de avaria leve o aparelho a um Serviço de Assistência Técnica autorizado. Não tente desmontar ou reparar o aparelho, já que tal acarreta perigos.

## GARANTIA E ASSISTÊNCIA TÉCNICA

- ◆ Este produto está ao abrigo do reconhecimento e proteção da garantia legal em conformidade com a legislação em vigor. Para fazer valer os seus direitos ou interesses, deve recorrer sempre aos nossos serviços oficiais de assistência técnica.
- ◆ Poderá encontrar o mais próximo de si através do seguinte website: <http://www.2helpu.com/>.
- ◆ Também pode solicitar informações relacionadas, pondo-se em contacto connosco (consulte a última página do manual).
- ◆ Pode fazer o download deste manual de instruções e suas atualizações em <http://www.2helpu.com/>.

### Para as versões EU do produto e/ou caso aplicável no seu país:

#### Ecologia e reciclagem e do produto

- ◆ Os materiais que constituem a embalagem deste aparelho estão integrados num sistema de recolha, classificação e reciclagem. Se desejar eliminá-los, utilize os contentores de reciclagem colocados à disposição para cada tipo de material.
- ◆ O produto está isento de concentrações de substâncias que possam ser consideradas nocivas para o ambiente.



Este símbolo significa que se desejar desfazer-se do produto depois de terminada a sua vida útil, deve entregá-lo através dos meios adequados ao cuidado de um gestor de resíduos autorizado para a recolha seletiva de Resíduos de Equipamentos Eléctricos e Eletrónicos (REEE).

Este aparelho cumpre a Diretiva 2014/35/EU de Baixa Tensão, a Diretiva 2014/30/EU de Compatibilidade Eletromagnética a Diretiva 2011/65/EU sobre restrições à utilização de determinadas substâncias perigosas em aparelhos eléctricos e electrónicos e a Diretiva 2009/125/EC sobre os requisitos de design ecológico aplicável aos produtos relacionados com a energia.



## Staafmixer BXHBA1500E

### Geachte klant:

We danken u voor de aankoop van een product van het merkBLACK+DECKER.

De technologie, het ontwerp en de functionaliteit van dit product, dat voldoet aan de meest strikte kwaliteitseisen, staan garant voor langdurige tevredenheid.

## VEILIGHEIDSADVIEZEN EN WAARSCHUWINGEN

- ◆ Neem deze gebruiksaanwijzing aandachtig door voordat u het apparaat in gebruik neemt en bewaar haar voor toekomstig gebruik. Het niet opvolgen en naleven van deze instructies kan een ongeluk tot gevolg hebben.
- ◆ Maak voor het eerste gebruik alle delen van het apparaat die met voedingsmiddelen in aanraking kunnen komen schoon, zoals aangegeven in het onderdeel Reiniging.
- ◆ Dit apparaat mag niet door kinderen gebruikt worden. Houd het apparaat en zijn aansluiting op het lichtnet buiten het bereik van kinderen.
- ◆ Dit apparaat mag alleen gebruikt worden door personen met lichamelijke, zintuiglijke of geestelijke beperkingen, of met een gebrek aan ervaring en kennis, als zij voor het gebruik van dit apparaat onder toezicht staan of passende training hebben ontvangen voor veilig gebruik en zij de mogelijke gevaren begrijpen.
- ◆ Dit apparaat is geen speelgoed. Houd toezicht op kinderen om er zeker van te zijn dat ze niet met het apparaat spelen.
- ◆ De messen zijn scherp en kunnen letsel veroorzaken. Wees voorzichtig en voorkom direct contact met de scherpe kant van de messen.
- ◆ Wees extra voorzichtig tijdens het monteren en demonteren van de messen, het legen van de kan en reiniging.
- ◆ Haal de stekker van het apparaat uit het stopcontact wanneer u het niet gebruikt en alvorens accessoires of bewegende delen te vervangen, monteren, demonteren of reinigen.
- ◆ Wees voorzichtig wanneer men hete vloeistoffen in de keukenrobot of mixer giet, omdat er stoomvorming kan optreden die de vloeistof laat exploderen.
- ◆ Wanneer de voedingskabel beschadigd is, moet hij worden vervangen. Breng het apparaat naar een erkende Technische Service. Probeer het apparaat niet zelf te demonteren of repareren om risico's te vermijden.
- ◆ Dit apparaat is alleen bedoeld voor huishoudelijk gebruik, niet voor professioneel of industrieel gebruik.

- ◆ Controleer dat de spanningsgegevens op het typeplaatje overeenkomen met die van het lichtnet alvorens het apparaat erop aan te sluiten.
- ◆ Sluit het apparaat aan op een stopcontact dat tenminste 10 Ampère kan leveren.
- ◆ De stekker van het apparaat moet geschikt zijn voor het stopcontact. Wijzig de stekker niet. Gebruik geen adapters.
- ◆ Zorg dat het werkblad schoon en goed verlicht is. Wanordelijke en donkere zones werken ongelukken in de hand.
- ◆ Houd kinderen en nieuwsgierigen uit de buurt terwijl u dit apparaat gebruikt.
- ◆ Gebruik het apparaat niet wanneer de elektriciteitskabel of de stekker beschadigd is.
- ◆ Als een deel van de behuizing beschadigd wordt, moet u de stekker van het apparaat onmiddellijk uit het stopcontact trekken om een elektrische schok te voorkomen.
- ◆ Gebruik het apparaat niet als het is gevallen, wanneer er zichtbare tekenen van schade zijn of wanneer het lekt.
- ◆ Gebruik het apparaat niet met vochtige handen of voeten, noch blootsvoets.
- ◆ Forceer de elektriciteitskabel niet. Gebruik de kabel nooit om het apparaat op te tillen, te transporteren of om de stekker uit het stopcontact te trekken.
- ◆ Wikkel de elektriciteitskabel niet om het apparaat.
- ◆ Zorg ervoor dat de elektriciteitskabel niet bekneld raakt of geknikt wordt.
- ◆ Zorg ervoor dat de elektriciteitskabel niet in contact komt met de hete oppervlakken van het apparaat.
- ◆ Controleer de staat van de elektriciteitskabel. Beschadigde kabels of kabels die in de war zijn vergroten het risico van elektrische schokken.
- ◆ Bewaar of gebruik het apparaat niet buitenshuis.
- ◆ Raak de stekker niet met natte handen aan.
- ◆ Neem de nodige voorzorgsmaatregelen om te vermijden dat het apparaat onbedoeld wordt ingeschakeld.
- ◆ Raak de bewegende onderdelen van het apparaat niet aan wanneer het aan staat.
- ◆ Let op na het uitschakelen van het apparaat: door mechanische inertie zullen de messen nog even doordraaien.
- ◆ Gebruik het apparaat niet als de aan/uit knop niet werkt.
- ◆ Gebruik het apparaat niet wanneer het scheef staat en houd het niet ondersteboven.
- ◆ Keer het apparaat niet om terwijl het in gebruik is of aangesloten is op het lichtnet.
- ◆ Houd dit apparaat buiten bereik van kinderen en/of personen met lichamelijke, zintuiglijke of geestelijke beperkingen, of met een gebrek aan ervaring en kennis.
- ◆ Berg het apparaat niet op als het nog warm is.
- ◆ Houd het apparaat in goede staat. Controleer dat de bewegende delen niet scheef of klem zitten, dat de onderdelen niet beschadigd zijn en er geen andere problemen zijn die de correcte werking van het apparaat negatief kunnen beïnvloeden.
- ◆ Volg deze aanwijzingen altijd nauwgezet op bij gebruik van het apparaat en zijn accessoires en hulpmiddelen. Houd altijd rekening met de arbeidsomstandigheden en de uit te voeren werkzaamheden. Het gebruik van het apparaat voor andere dan de voorziene doeleinden kan gevaarlijk zijn.
- ◆ Vul het apparaat niet met kokende vloeistoffen.
- ◆ Laat het apparaat nooit zonder toezicht aan staan. U bespaart hierdoor energie en verlengt tevens de levensduur van het apparaat.
- ◆ Gebruik het apparaat niet op lichaamsdelen van mens of dier.
- ◆ Plaats geen bevroren ingrediënten of beenderen in het apparaat.
- ◆ Gebruik het apparaat niet langer dan 1 minuut achtereen, en wanneer men het apparaat gedurende meer dan 5 minuten gebruikt, moet men altijd rustpauzes inlassen van tenminste 1 minuut. Laat het apparaat niet langer dan noodzakelijk draaien.

## REPARATIES

- ◆ Onjuist gebruik of een gebruik dat niet overeenstemt met de gebruiksaanwijzing kan gevaar inhouden en doet de garantie en de aansprakelijkheid van de fabrikant teniet.

## BESCHRIJVING

- A Snelheidsregelaar
- B Knoppen
  - B1 ON/OFF
  - B2 Turbo
- C Motorlichaam
- D Accessoire staafmixer
- E Maatglas

- F Garde
  - F1 Overbrenging van de mixer
- G Hakker
  - G1 Deksel van de hakker
  - G2 Set messen voor de hakmolen
- H Pureemolen
  - H1 Overbrenging
  - H2 Voet
  - H3 Spaan

## GEBRUIKSAANWIJZING

### Opmerkingen voorafgaand aan het gebruik:

- ◆ Controleer dat al het verpakkingsmateriaal van het product verwijderd is.
- ◆ Reinig voor het eerste gebruik alle delen van het apparaat die met voedingsmiddelen in aanraking kunnen komen, zoals aangegeven in het onderdeel Reiniging.
- ◆ Bereid het apparaat voor op de gewenste functie:

### Gebruik:

- ◆ Rol de kabel helemaal af alvorens de stekker in het stopcontact te steken.
- ◆ Steek de stekker in het stopcontact.
- ◆ Zet het apparaat aan door op de ON/OFF knop te drukken.
- ◆ Selecteer de gewenste snelheid.
- ◆ Verwerk de gewenste ingrediënten.

### Elektrische snelheidscontrole:

- ◆ Men kan de snelheid van het apparaat eenvoudig regelen met de snelheidscontrole (A). Deze functie is erg nuttig, omdat men zodoende de snelheid aan de uit te voeren taak aan kan passen.

### Turbo functie:

- ◆ Het apparaat beschikt over een Turbo functie. Wanneer men op de Turbo knop (B2) drukt werkt de motor op vol vermogen, met als resultaat een fijnere textuur van het product.

### Na gebruik van het apparaat:

- ◆ Stop het apparaat door niet langer op de ON/OFF knop te drukken.
- ◆ Trek de stekker uit het stopcontact.
- ◆ Reinig het apparaat.

### Accessoires:

#### Accessoire staafmixer (D):

- ◆ Dit accessoire dient voor het bereiden van sauzen, soepen, mayonaise, shakes, babyvoeding...
- ◆ Draai de staaf in de richting van de pijlen om de staaf op het motorlichaam te monteren (Fig.1).
- ◆ Plaats de maatbeker voor ingrediënten en zet het apparaat aan.
- ◆ Ontkoppel de staafmixer van het motorlichaam haar in de richting van de pijl te draaien (Fig.2).

#### Hakmolen (G):

- ◆ Dit accessoire dient om plantaardige producten, vlees, enz., fijn te hakken.
- ◆ Verwijder botten, zenuwen, kraakbeen en dergelijke om beschadiging te voorkomen.
- ◆ Plaats de messen en de ingrediënten in de beker van de hakmolen. Plaats vervolgens het deksel zodat het goed past.
- ◆ Plaats het motorlichaam op het deksel haar in de richting van de pijl te draaien (Fig. 3).
- ◆ Zet het apparaat aan (Let op: zet het alleen aan als het hele systeem stevig zit en goed aangekoppeld is).
- ◆ Stop het apparaat zodra het voedsel de gewenste textuur heeft.
- ◆ Ontkoppel de eenheid van het deksel haar in de richting van de pijl te draaien
- ◆ Open het deksel en verwijder de messen.
- ◆ Opmerking 1: Vul de beker tot minder dan de helft wanneer de ingrediënten vast zijn.
- ◆ Opmerking 2: Doe niet meer dan 500ml in de kan bij vloeibare voedingsmiddelen.

#### Garde-accessoire (F):

- ◆ Dit accessoire dient om room te kloppen, eiwitten te slaan...
- ◆ Conecte el protector al cuerpo del motor girándolo en la dirección de la flecha (Fig. 4).
- ◆ Plaats het voedsel in een ruime kom en zet het apparaat aan. Voor een optimaal resultaat is het raadzaam de garde in een cirkel rechtsom te bewegen.
- ◆ Overbrengingsgroep los te koppelen en verwijder de garde-accessoire uit de adapter.
- ◆ Opmerking 1: Gebruik dit accessoire nooit op hoge snelheid, aangezien de garde daardoor beschadigd kan worden (de draden kunnen uit elkaar vliegen).

### Accessoire voor maken van puree (H):

- ◆ Met dit accessoire kan men gekookte groente en fruit fijnmalen (aardappelen, tomaten, appels, enz.).
- ◆ **WAARSCHUWING:** Maal geen rauwe of harde voedingsmiddelen en verwijder schillen, pitten en steeltjes. Kook de voedingsmiddelen en laat ze uitlekken voor ze te malen.
- ◆ Plaats de overbrenging op de voet van de pureemolen en draai haar linksom vast (Fig. 5).
- ◆ Bevestig de pureemolen aan het motorlichaam en draai hem linksom.
- ◆ Plaats de mixer met het accessoire voor het maken van puree in de kom met te malen voedingsmiddelen. Het verdient aanbeveling het accessoire door het hele mengsel omhoog en omlaag te bewegen totdat de gewenste textuur verkregen is.
- ◆ Verwijder het accessoire voor het maken van puree en koppel het motorlichaam los.
- ◆ Reinig het accessoire.
- ◆ **Opmerking 1:** Gebruik het accessoire voor het maken van puree niet rechtstreeks in een verhitte pan. Het verdient aanbeveling het mengsel enige minuten te laten afkoelen.
- ◆ **Opmerking 2:** Vul de kom voor niet meer dan de helft.
- ◆ **Opmerking 3:** De overbrenging mag absoluut niet nat worden.
- ◆ **Opmerking 4:** let erop het mengsel niet al te fijn te malen.

## REINIGING

- ◆ Trek de stekker uit het stopcontact en laat het apparaat afkoelen alvorens het te reinigen.
- ◆ Maak het apparaat schoon met een vochtige doek met een paar druppels afwasmiddel en droog het daarna goed af.
- ◆ Gebruik geen oplosmiddelen of producten met een zure of basische pH zoals bleekwater, noch schuurmiddelen, om het apparaat schoon te maken.
- ◆ Dompel het apparaat niet onder in water of een andere vloeistof en houd het niet onder de kraan.
- ◆ Wees extra voorzichtig met de messen tijdens het schoonmaken, want deze zijn zeer scherp.
- ◆ Het is raadzaam om het apparaat geregeld schoon te maken en om alle voedselresten te verwijderen.
- ◆ Indien het apparaat niet goed schoongehouden wordt, kan het oppervlak beschadigd en de levensduur van het apparaat verkort worden, en kan er een gevaarlijke situatie ontstaan.
- ◆ De volgende onderdelen mogen met warm zeepsop

schoongemaakt worden of in de vaatwasser geplaatst worden (op een zacht wasprogramma):

- ◆ Maatglas
- ◆ Mixer (zonder overbrenging)
- ◆ Beker van de hakmolen (zonder deksel).
- ◆ Pureemolen (zonder overbrenging)
- ◆ Plaats de schoongemaakte delen zodanig in de vaatwasser of het afdruiprek dat het water makkelijk kan weglopen.
- ◆ Droog alle onderdelen goed af alvorens het apparaat opnieuw te monteren en op te bergen.

## STORINGEN EN REPARATIE

- ◆ Breng het apparaat bij storing naar een erkende Technische Dienst. Probeer het apparaat niet zelf te demonteren of te repareren, want dit kan gevaarlijk zijn.

## GARANTIE EN TECHNISCHE ONDERSTEUNING

- ◆ Dit product valt onder de legale garantievoorzwaarden zoals bepaald in de actuele wetgeving. Om een beroep te doen op uw rechten of aanspraken kunt u contact opnemen met onze officiële technische service.
- ◆ U kunt de dichtstbijzijnde technische service vinden op de website: <http://www.2helpu.com/>
- ◆ Voor verdere informatie kunt u ook contact met ons opnemen (zie de laatste bladzijde van de gebruiksaanwijzing).
- ◆ U kunt deze gebruiksaanwijzing en eventuele actualiseringen ervan downloaden via <http://www.2helpu.com/>.

### Voor EU-versies van het product en/of indien van toepassing in uw land:

#### Milieuvriendelijkheid en hergebruik van het product

- ◆ Het verpakkingsmateriaal van dit apparaat is geschikt voor inzameling, classificatie en hergebruik. U kunt dit materiaal wegwerpen in de openbare afvalcontainers die voor de desbetreffende typen materiaal zijn bestemd.
- ◆ Het product bevat geen stoffen in concentraties die als schadelijk voor het milieu beschouwd kunnen worden.



Dit symbool betekent dat u het product aan het eind van zijn levenscyclus moet afgeven aan een erkende afvalverwerker ten behoeve van de gescheiden verwerking van Afgedankte Elektrische en Elektronische Apparatuur (AEEA).

Dit apparaat voldoet aan de laagspanningsrichtlijn 2014/35/EU, de richtlijn 2014/30/EU met betrekking tot elektromagnetische compatibiliteit, de richtlijn 2011/65/EU met betrekking tot beperkingen in de toepassing van bepaalde gevaarlijke stoffen in elektrische en elektronische apparaten en de richtlijn 2009/125/EC met betrekking tot de eisen inzake het ecologisch ontwerp van energie-geregelde producten.

**Mikser  
BXHBA1500E****Szanowny Kliencie,**

Serdecznie dziękujemy za zdecydowanie się na zakup sprzętu gospodarstwa domowego marki BLACK+DECKER..

Jego technologia, forma i funkcjonalność, jak również fakt, że spełnia on wszelkie normy jakości, dostarczy Państwu pełnej satysfakcji przez długi czas.

**PORADY I OSTRZEŻENIA DOTYCZĄCE BEZPIECZEŃSTWA**

- ◆ Przeczytać uważnie instrukcję przed uruchomieniem urządzenia i zachować ją w celu późniejszych konsultacji. Niedostosowanie się i nieprzestrzeganie niniejszych instrukcji może doprowadzić do wypadku.
- ◆ Przed pierwszym użyciem należy umyć wszystkie części urządzenia, które mogą mieć kontakt z pokarmami, postępując zgodnie z instrukcją.
- ◆ Dzieci nie powinny używać tego urządzenia. Konserwacja urządzenia i podłączanie go do sieci nie mogą być wykonywane przy dzieciach.
- ◆ Urządzenie może być używane przez osoby niezapoznane z tego typu produktem, osoby niepełnosprawne, tylko i wyłącznie pod kontrolą dorosłych zapoznanym z tego typu sprzętem.
- ◆ To urządzenie nie jest zabawką. Dzieci powinny pozostać pod czujną opieką w celu zagwarantowania iż nie bawią się urządzeniem.
- ◆ Noże są ostre i mogą zranić użytkownika. Należy obchodzić się z nimi bardzo ostrożnie i unikać bezpośredniego kontaktu.
- ◆ Należy zwrócić szczególną uwagę na bezpieczeństwo podczas czyszczenia, rozkładania, montażu noży lub dzbanka.
- ◆ Wylądzać urządzenie z prądu, jeśli nie jest ono używane i przed przystąpieniem do jakiegokolwiek czyszczenia
- ◆ Należy uważać podczas wlewania gorących płynów do robota kuchennego lub blendera, gdyż mogą być one wydalone z nich z powodu nagłego uwolnienia się pary.
- ◆ W razie awarii zanieść produkt do autoryzowanego Serwisu Technicznego. Nie próbować rozbierać urządzenia ani go naprawiać, ponieważ może to być niebezpieczne.
- ◆ Urządzenie to zaprojektowane zostało wyłącznie do użytku domowego, a nie do użytku profesjonalnego czy przemysłowego.
- ◆ Przed podłączeniem urządzenia do sieci, sprawdzić czy napięcie wskazane na tabliczce znamionowej odpowiada napięciu sieci.
- ◆ Podłączać urządzenie do sieci elektrycznej o sile co najmniej 10 amperów.
- ◆ Wtyczka urządzenia powinna być zgodna z podstawą elektryczną gniazdka. Nigdy nie modyfikować wtyczki. Nie używać przejściówek dla wtyczki.

- ◆ Używać urządzenie tylko w miejscach czystych i dobrze oświetlonych. W przeciwnym razie istnieje ryzyko wypadków.
- ◆ Przy pracy z tym urządzeniem z dala pozostawać powinny dzieci i inne osoby.
- ◆ Nie używać urządzenia, gdy kabel elektryczny lub wtyczka jest uszkodzona.
- ◆ Jeśli popęka jakiś element obudowy urządzenia, natychmiast wyłączyć urządzenie z prądu, aby uniknąć porażenia prądem.
- ◆ Nie używać urządzenia, jeśli ono upadło czy kiedy występują widoczne oznaki uszkodzenia, albo jeśli istnieją wycieki.
- ◆ Nie używać urządzenia mając wilgotne ręce czy stopy, ani będąc boso.
- ◆ Nie napinać elektrycznego kabla połączeń. Nie używać nigdy kabla elektrycznego do podnoszenia, przenoszenia ani wyłączania urządzenia.
- ◆ Nie związać kabla elektrycznego podłączenia wokół urządzenia.
- ◆ Nie pozostawiać, by kabel elektryczny podłączenia został schwytyany lub pomarszczony.
- ◆ Nie pozwolić, aby przewód zasilający był w kontakcie z gorącymi powierzchniami urządzenia.
- ◆ Sprawdzać stan elektrycznego kabla połączeń. Uszkodzone czy zaplątane kable zwiększają ryzyko porażenia prądem.
- ◆ Nie używać, ani nie przechowywać urządzenia na zewnątrz.
- ◆ Nie dotykać wtyczki mokrymi rękoma.
- ◆ Należy przestrzegać środków ostrożności, by zapobiegać niezamierzonemu włączeniu urządzenia.
- ◆ Nie dotykać ruchomych części urządzenia, kiedy jest ono w trakcie działania.
- ◆ Należy zachować ostrożność po wyłączeniu urządzenia, gdyż na podstawie inercji mechanicznej noże będą się dalej obracały.
- ◆ Nie obracać urządzenia, kiedy jest ono w użyciu lub kiedy jest podłączone do sieci.
- ◆ Przechowywać urządzenie w miejscu niedostępnym dla dzieci i/lub osób o ograniczonych zdolnościach fizycznych, dotykowych lub mentalnych oraz nie posiadających doświadczenia lub znajomości tego typu urządzeń.
- ◆ Nie umieszczać żelazka w pudełku, szafie etc. jeśli jest gorące.
- ◆ Utrzymywać urządzenie w dobrym stanie. Sprawdzać, czy ruchome części nie są poprzesztawiane względem siebie czy zakleszczone, czy nie ma zepsutych części czy innych warunków, które mogą wpłynąć na właściwe działanie urządzenia.
- ◆ Urządzenie i jego akcesoria należy używać zgodnie z powyższą instrukcją obsługi, używanie go do innych celów niż opisane może powodować niebezpieczeństwo. Nie należy używać go do innych celów niż przeznaczony, gdyż może to spowodować zagrożenie dla zdrowia.
- ◆ Nigdy nie używać wrzących płynów.
- ◆ Nie pozostawiać nigdy urządzenia podłączonego i bez nadzoru. W ten sposób można zaoszczędzić energię i przedłużyć okres użytkowania urządzenia.
- ◆ Nie używać urządzenia na żadnej części ciała ludzkiego lub na zwierzętach.
- ◆ Nie wolno używać urządzenia do mielenia produktów zamrożonych lub kości.
- ◆ Nie używać urządzenia dłużej niż 1 minutę, pracy ciągłej ani też nie realizować cykli dłuższych niż 5 minut, w takim przypadku należy zawsze zachować przerwę min.1 pomiędzy cyklami . Nie zaleca się pracowania w urządzeniem dłużej niż to konieczne.

## OBSŁUGA

- ◆ Wszelkie niewłaściwe użycie lub niezgodne z instrukcją obsługi może doprowadzić do niebezpieczeństwa, anulując przy tym gwarancję i odpowiedzialność producenta.

## UŻYWANIE I KONSERWACJA

- ◆ Przed każdym użyciem, rozwinąć całkowicie przewód zasilania urządzenia.
- ◆ Nie używać urządzenia jeśli jego akcesoria lub filtry nie są odpowiednio dopasowane.
- ◆ Nie stosować urządzenia, jeśli zamocowane do niego akcesoria posiadają wady. Należy je wówczas natychmiast wymienić.
- ◆ Nie używać urządzenia, jeśli nie działa przycisk włączania ON/OFF.
- ◆ Nie należy używać urządzenia, gdy jest przechylone ani do góry dnem.

## OPIS

- A Regulator prędkości
- B Przyciski
  - B1 ON/OFF
  - B2 Turbo
- C Korpus Silnika
- D Akcesoria–pręt
- E Pojemnik dozujący
- F Ubijak
  - F1 Reduktor ubijaka

- G Rozdrabniacz
  - G1 Pokrywa rozdrabniacza
  - G2 Zestaw noży rozdrabniacza
- HI Przecierak
  - H1 Reduktor
  - H2 Nóżka
  - H3 Łopatką

## SPOSÓB UŻYCIA

### Uwagi przed użyciem:

- ◆ Upewnić się, że z opakowania zostały wyjęte wszystkie elementy urządzenia.
- ◆ Przed pierwszym użyciem należy umyć wszystkie części urządzenia, które mogą mieć kontakt z pokarmami, postępując zgodnie z instrukcją.
- ◆ Przygotowanie urządzenia do pracy w zależności od czynności, którą będzie wykonywać:

### Sposób użycia:

- ◆ Całkowicie rozwinąć kabel przed podłączeniem urządzenia.
- ◆ Podłączyć urządzenie do prądu.
- ◆ Włączyć urządzenie za pomocą przycisku ON/OFF.
- ◆ Wybrać odpowiednią moc.
- ◆ Pracować z wykorzystaniem produktów żywnościowych, jakie chce się przetworzyć.

### Elektroniczna kontrola prędkości:

- ◆ Moc urządzenia może być regulowana po prostu poprzez zmianę w regulatorze mocy (A). Funkcja ta jest niezwykle użyteczna, jako że pozwala dostosować moc urządzenia do rodzaju wykonywanej pracy.

### Funkcja turbo:

- ◆ Urządzenie posiada funkcję Turbo. Uruchamiając przycisk pulsacyjny funkcji Turbo (B2) otrzymujemy całą moc silnika, co pozwala na uzyskanie drobniejszej struktury produktu.

### Po zakończeniu korzystania z urządzenia:

- ◆ Zatrzymać urządzenie, usuwając nacisk na przycisk ON/OFF.
- ◆ Wyłączyć z sieci elektrycznej.
- ◆ Wyczyścić urządzenie.

### Aksesoria:

#### Trzepaczka (D):

- ◆ Służy do przygotowywania sosów, zup, majonezu, kokteili mlecznych, pokarmy dla niemowląt...
- ◆ Połączyć końcówkę blendera z korpusem silnika przekręcając ją w kierunku, jaki wskazuje strzałka (Fig.1).
- ◆ Włożyć produkty żywnościowe do dzbanka i włączyć urządzenie.
- ◆ Odłączyć pręt od korpusu silnika przekręcając ją w kierunku, jaki wskazuje strzałka. (Fig.2).

#### Rozdrabniacz (G):

- ◆ Ta przystawka to służy do mielenia warzyw lub mięsa...
- ◆ Aby uniknąć uszkodzeń w urządzeniu należy odseparować mięso do kości, włókien nerwowych, itd...
- ◆ Umieścić zestaw noży oraz produkty spożywcze w naczyniu rozdrabniacza. Następnie założyć pokrywę i dobrze ją domknąć.
- ◆ Połączyć korpus silnika z pokrywą, przekręcając ją w kierunku, jaki wskazuje strzałka. (Fig.3).
- ◆ Uruchoomić urządzenie (Uwaga: nie włączać urządzenia, jeśli całość nie jest odpowiednio ułożona i zamocowana).
- ◆ Zatrzymać urządzenie kiedy produkty spożywcze uzyskają pożądaną teksturę.
- ◆ Rozłączyć element od pokrywy przekręcając ją w kierunku, jaki wskazuje strzałka.
- ◆ Otworzyć pokrywę i wyjąć zastaw noży.
- ◆ Uwaga 1: Nie należy przekraczać połowy miski rozdrabniacza podczas pracy z pokarmami stałymi.
- ◆ Uwaga 2: W przypadku pracy z płynną żywnością nie przekraczać 500 ml

#### Ubijaczka (f):

- ◆ Akcesorium to służy do ubijania śmietany, białek...
- ◆ Założyć element ubijający na zespole redukcyjnym. Połączyć tą całość do korpusu silnika przekręcając ją w kierunku, jaki wskazuje strzałka. (Fig.4).
- ◆ Do szerokiego naczynia włożyć produkt spożywczy i włączyć urządzenie. W celu uzyskania optymalnego rezultatu zaleca się poruszać ubijaczkę w stronę ruchu wskazówek zegara.
- ◆ Zwolnić modul redukcji i wyjąć element reduktora (adapter) i usunąć akcesoria z adaptera.
- ◆ Uwaga 1: Nie pracować z wysoką prędkością stosując do założone akcesorium, jako że spowodowałoby to uszkodzenie ramienia emulsującego (wirowanie drutów).



**Akcesorium przecierak (h):**

- ◆ To akcesorium służy do przecierania gotowanych warzyw i owoców (ziemniaków, pomidorów, jabłek...).
- ◆ **WAŻNE:** Nie rozdrabniać (przecierać) surowego lub twardego pożywienia, zdjąć skórkę, kości lub lodygę. Gotować i odczekać pożywienie przed przetarciem.
- ◆ Dopasować reduktor do nóżki przecieraka przekręcając go w kierunku przeciwnym do ruchu wskazówek zegara (Fig.5).
- ◆ Przyłączyć przecierak do korpusu silnika przekręcając go w kierunku przeciwnym do ruchu wskazówek zegara.
- ◆ Umieścić blender z akcesorium przecieraka w pojemniku, w którym znajduje się produkt do rozdrobnienia. Wygodnie jest przesunąć akcesorium w górę i w dół w całej mieszance, aż do uzyskania pożądanej konsystencji.
- ◆ Usunąć akcesorium przecieraka i zwolnić korpus silnika.
- ◆ Wyczyścić akcesorium.
- ◆ **Uwaga 1:** Nie używać akcesorium przecieraka w pojemniku na bezpośrednim ciepłe. Zaleca się, aby mieszanina ostygła przez kilka minut
- ◆ **Uwaga 2:** Nie przekraczać połowy pojemności pojemnika.
- ◆ **Uwaga 3:** W żadnym wypadku nie wolno zamoczyć reduktora.
- ◆ **Uwaga 4:** unikać przetwarzania mieszaniny w nadmiarze.

**CZYSZCZENIA**

- ◆ Odłączyć urządzenie z sieci i pozostawić aż do ochłodzenia przed przystąpieniem do jakiegokolwiek czyszczenia.
- ◆ Czyścić urządzenie wilgotną szmatką zmoczoną kilkoma kroplami płynu i następnie osuszyć.
- ◆ Nie używać do czyszczenia urządzenia rozpuszczalników, ani produktów z czynnikiem PH takich jak chlor, ani innych środków żrących.
- ◆ Nie zanurzać urządzenia w wodzie ni innej cieczy, nie wkładać pod kran.
- ◆ W trakcie czyszczenia, należy szczególnie uważać na noże, ponieważ są one bardzo ostre.
- ◆ Zaleca się regularne czyszczenie urządzenia i usuwanie z niego pozostałości produktów żywnościowych.
- ◆ Jeśli urządzenie nie jest utrzymywane w odpowiednim dobrym stanie czystości, jego powierzchnia może się niszczyć i wpływać w sposób niedający się powstrzymać na okres trwałości urządzenia oraz prowadzić do niebezpiecznych sytuacji.
- ◆ Poniższe części można myć w ciepłej wodzie z mydłem lub w zmywarce (ustawiając najniższy program):

- Pojemnik dozujący
- Ubijak (bez reduktora)
- Pojemnik rozdrabniacza (bez pokrywy).
- Przecierak (bez reduktora)

- ◆ Po myciu ręcznym lub w zmywarce, należy umieścić części w taki sposób, aby woda spłynęła z nich bez przeszkód.
- ◆ Wysuszyć wszystkie elementy przed ponownym montażem.

**NIEPRAWIDŁOWOŚCI I NAPRAWA**

- ◆ W razie awarii zanieść urządzenie do autoryzowanego Serwisu Technicznego. Nie próbować rozbierać urządzenia ani go naprawiać, ponieważ może to być niebezpieczne.

**GWARANCJA I SERWIS TECHNICZNY**

- ◆ Ten produkt jest uznawany i chroniony prawną gwarancją zgodnie z obowiązującymi przepisami. W celu wyegzekwowania swoich praw lub interesów, należy udać się do dowolnego z naszych oficjalnych usług pomocy technicznej.
- ◆ Najbliższy punkt można znaleźć, korzystając z poniższego linku: <http://www.2helpu.com/>
- ◆ Można również poprosić o informacje, kontaktując się z nami (patrz ostatnia strona instrukcji).
- ◆ Można też pobrać niniejszą instrukcję obsługi i jej aktualizacje na <http://www.2helpu.com/>.

**Dla urządzeń wyprodukowanych w Unii Europejskiej i w przypadku wymagań prawnych obowiązujących w danym kraju:****Ekologia i zarządzanie odpadami**

- ◆ Materiały, z których wykonane jest opakowanie tego urządzenia, znajdują się w ramach systemu zbierania, klasyfikacji oraz ich odzysku. Jeżeli chcecie Państwo się ich pozbyć, należy umieścić je w kontenerze przeznaczonym do tego typu materiałów.
- ◆ Produkt nie zawiera koncentracji substancji, które mogłyby być uznane za szkodliwe dla środowiska.



Symbol ten oznacza, że jeśli chcecie się Państwo pozbyć tego produktu po zakończeniu okresu jego użytkowania, należy go przekazać przy zastosowaniu określonych środków do autoryzowanego podmiotu zarządzającego odpadami w celu przeprowadzenia selektywnej zbiórki Odpadów Urządzeń Elektrycznych i Elektronicznych (WEEE).

Urządzenie spełniające wymogi Ustawy 2014/35/EU o Niskim Napięciu, Ustawy 2014/30/EU o Zgodności Elektromagnetycznej, Ustawy 2011/65/EU o gospodarce odpadami elektrycznymi i elektronicznymi i ustawy 2009/125/EC o urządzeniach konsumujących energię.

## Ράβδος μπλέντερ ΒΧΗΒΑ1500Ε

### Αξιότιμε πελάτη:

Σας ευχαριστούμε που αποφασίσατε να αγοράσετε ένα προϊόν μάρκας BLACK+DECKER.

Η τεχνολογία, ο σχεδιασμός και η λειτουργία του, σε συνδυασμό με το γεγονός ότι το προϊόν πληροί τις αυστηρότερες προδιαγραφές ποιότητας θα σας εξασφαλίσουν πλήρη ικανοποίηση για πολύ καιρό.

## ΟΔΗΓΙΕΣ ΚΑΙ ΠΡΟΕΙΔΟΠΟΙΗΣΕΙΣ ΑΣΦΑΛΕΙΑΣ

- ◆ Διαβάστε προσεκτικά το παρόν φυλλάδιο οδηγιών πριν θέσετε σε λειτουργία τη συσκευή, και φυλάξτε το για να το συμβουλευέστε στο μέλλον. Η μη τήρηση των παρακάτω οδηγιών μπορούν να οδηγήσουν σε ατύχημα.
- ◆ Πριν την πρώτη χρήση, καθαρίστε όλα τα μέρη του προϊόντος που μπορεί να έρθουν σε επαφή με τρόφιμα, κάνοντας αυτά που αναφέρονται στην παράγραφο για την καθαριότητα.
- ◆ Αυτή η συσκευή δεν πρέπει να χρησιμοποιείται από παιδιά. Φυλάξτε τη συσκευή και το καλώδιό της σύνδεσης στο ρεύμα μακριά από τα παιδιά.
- ◆ Αυτή τη συσκευή μπορούν να τη χρησιμοποιούν άτομα με μειωμένες σωματικές, αισθητηριακές ή νοητικές ικανότητες ή έλλειψη εμπειρίας και γνώσεων, εάν βρίσκονται υπό την κατάλληλη επιτήρηση ή έχουν λάβει την κατάλληλη εκπαίδευση για την ασφαλή χρήση της συσκευής και κατανοούν τους κινδύνους που ενέχει.
- ◆ Η παρούσα συσκευή δεν είναι παιχνίδι. Τα παιδιά πρέπει να επιτηρούνται ώστε να διασφαλίζεται ότι δεν παίζουν με τη συσκευή.
- ◆ Τα μαχαίρια είναι τροχισμένα και υπάρχει κίνδυνος να κοπείτε, για αυτό να είστε προσεκτικοί και να αποφεύγετε την άμεση επαφή με την ακμή τους.
- ◆ Προσέξτε όταν πιάνετε τα μαχαίρια κατά τις διαδικασίες της συναρμολόγησης και αποσυναρμολόγησης, του αδειάσματος του δοχείου και της καθαριότητας.
- ◆ Αποσυνδέστε τη συσκευή και βγάλτε την από την πρίζα όταν μένει χωρίς επιτήρηση και πριν την αλλαγή των αξεσουάρ ή των σχετικών εξαρτημάτων που κινούνται κατά τη χρήση, πριν τη συναρμολόγηση, την αποσυναρμολόγηση ή την καθαριότητα
- ◆ Προσέξτε όταν προσθέτετε ζεστά υγρά στην κουζίνομηχανή ή τον αυγοδάρτη, μιας και μπορεί να πεταχτούν έξω λόγω ξαφνικής εκπομπής ατμού.
- ◆ Εάν έχει υποστεί βλάβη το καλώδιο σύνδεσης στο ρεύμα, πρέπει να αντικατασταθεί και να μεταφέρετε τη

συσκευή σε εγκεκριμένη υπηρεσία τεχνικής βοήθειας. Προκειμένου να μην εκτεθείτε σε κίνδυνο, μην προσπαθήσετε να αποσυναρμολογήσετε ή να επιδιορθώσετε τη συσκευή.

◆ Αυτή η συσκευή έχει σχεδιαστεί μόνο για οικιακή χρήση, όχι για επαγγελματική ή βιομηχανική χρήση.

- ◆ Πριν συνδέσετε τη συσκευή στο ρεύμα, ελέγξτε ότι η τάση που αναφέρεται στην πινακίδα σήμανσης συμπίπτει με την τάση του ρεύματος.
- ◆ Συνδέστε τη συσκευή σε βάση λήψης ρεύματος που αντέχει τουλάχιστον 10 αμπέρ.
- ◆ Το βύσμα της πρίζας της συσκευής πρέπει να συμπίπτει με την πρίζα λήψης ρεύματος. Μην αλλάζετε ποτέ το βύσμα της πρίζας. Μη χρησιμοποιείται μετασχηματιστές στο βύσμα της πρίζας.
- ◆ Φροντίστε ώστε η περιοχή εργασίας να είναι καθαρή και καλά φωτισμένη. Σε ακατάστατες και σκοτεινές περιοχές ενδέχεται να συμβούν ατυχήματα.
- ◆ Απομακρύνετε παιδιά και περιέργους, όσο χειρίζεστε την παρούσα συσκευή.
- ◆ Μη χρησιμοποιείτε τη συσκευή όταν το ηλεκτρικό καλώδιο ή το βύσμα έχουν υποστεί ζημιά.
- ◆ Εάν κάποιο από τα περιβλήματα της συσκευής σπάσει, αποσυνδέστε αμέσως τη συσκευή από το ρεύμα για να αποφύγετε πιθανότητα ηλεκτροπληξίας.
- ◆ Μην χρησιμοποιείτε τη συσκευή αν έχει πέσει στο δάπεδο, αν παρουσιάζει εμφανή φθορά ή διαρροή.
- ◆ Μη χρησιμοποιείτε τη συσκευή με υγρά χέρια ή πόδια, ούτε ξυπόλυτοι.
- ◆ Μην ασκείτε πίεση στο ηλεκτρικό καλώδιο. Μη χρησιμοποιείτε ποτέ το ηλεκτρικό καλώδιο για να σηκώνετε, να μεταφέρετε ή να βγάλετε από την πρίζα τη συσκευή.
- ◆ Μην τυλίγετε το ηλεκτρικό καλώδιο σύνδεσης γύρω από τη συσκευή.
- ◆ Φροντίστε να μη μένει μαγκωμένο ή διπλωμένο το ηλεκτρικό καλώδιο σύνδεσης.
- ◆ Μην αφήνετε το ηλεκτρικό καλώδιο σύνδεσης να έρχεται σε επαφή με τις ζεστές επιφάνειες της συσκευής.
- ◆ Ελέγξτε την κατάσταση του καλωδίου τροφοδοσίας. Καλώδια που έχουν υποστεί βλάβη ή έχουν μπερδευτεί αυξάνουν τον κίνδυνο ηλεκτροπληξίας.
- ◆ Μη χρησιμοποιείτε ούτε να φυλάσσετε τη συσκευή σε εξωτερικούς χώρους.

- ◆ Μην αγγίζετε το βύσμα σύνδεσης με υγρά χέρια.
- ◆ Λάβετε τα απαραίτητα μέτρα για να αποφύγετε τυχόν μη ηλελημένη θέση σε λειτουργία της συσκευής.
- ◆ Μην αγγίζετε τα κινητά τμήματα της συσκευής, όταν λειτουργεί.
- ◆ Να είστε προσεκτικοί μετά την παύση λειτουργίας της συσκευής, επειδή η λεπίδα/οι λεπίδες θα συνεχίσει/ουν να γυρίζει/ουν λόγω της μηχανικής αδράνειας.

## ΧΡΗΣΗ ΚΑΙ ΣΥΝΤΗΡΗΣΗ

- ◆ Πριν από κάθε χρήση, ξετυλίξτε τελείως το καλώδιο τροφοδοσίας της συσκευής.
- ◆ Μη χρησιμοποιείτε τη συσκευή αν τα εξαρτήματά της δεν είναι σωστά συναρμολογημένα.
- ◆ Μη χρησιμοποιείτε τη συσκευή, εάν τα εξαρτήματα που τη συνοδεύουν παρουσιάζουν ελαττώματα. Φροντίστε να τα αντικαταστήσετε αμέσως.
- ◆ Μην χρησιμοποιείται τη συσκευή αν δεν λειτουργεί ο διακόπτης έναρξης/παύσης.
- ◆ Μη χρησιμοποιείτε τη συσκευή κεκλιμένη ούτε να την αναποδογυρίζετε.
- ◆ Μην αναποδογυρίζετε τη συσκευή ενώ χρησιμοποιείται ή είναι συνδεδεμένη στο ρεύμα.
- ◆ Διατηρήστε την παρούσα συσκευή μακριά από τα παιδιά ή/και τα άτομα με μειωμένες σωματικές, αισθητηριακές ή διανοητικές ικανότητες ή άτομα με ελλείψεις εμπειρίας ή γνώσεις.
- ◆ Μη φυλάσσετε ούτε να μεταφέρετε τη συσκευή όσο είναι ακόμα ζεστή.
- ◆ Διατηρείτε τη συσκευή σε καλή κατάσταση. Βεβαιωθείτε ότι τα κινητά τμήματα παραμένουν ευθυγραμμισμένα ή δεν έχουν φρακάρει, ότι δεν υπάρχουν σπασμένα εξαρτήματα ή άλλες συνθήκες που μπορούν να επηρεάσουν την ορθή λειτουργία της συσκευής.
- ◆ Χρησιμοποιείτε αυτήν τη συσκευή, τα εξαρτήματα και εργαλεία της σύμφωνα με τις παρούσες οδηγίες, λαμβάνοντας υπόψη τις συνθήκες χρήσης καθώς και τη χρήση που θα γίνει. Η χρήση της συσκευής για διαφορετικές λειτουργίες από αυτές που προβλέπονται μπορεί να προκαλέσει επικίνδυνες καταστάσεις.
- ◆ Μη χρησιμοποιείτε ποτέ υγρά που βρίσκονται σε βρασμό.
- ◆ Μην αφήνετε ποτέ συνδεδεμένη τη συσκευή και χωρίς επιτήρηση. Έτσι θα εξοικονομήσετε επίσης ενέργεια και θα επιμηκύνετε τη ζωή της συσκευής.
- ◆ Μη χρησιμοποιείτε τη συσκευή επάνω σε μέρος του σώματος ανθρώπου ή ζώου.
- ◆ Μη χρησιμοποιείται τη συσκευή για κατεψυγμένα τρόφιμα ή κόκαλα.
- ◆ Μη χρησιμοποιείτε τη συσκευή για περισσότερο από 1

συνεχόμενο λεπτό, ή κάνοντας κύκλους για πάνω από 5 λεπτά, και τότε να σέβεστε πάντα περιόδους ανάπαυλας μεταξύ των κύκλων τουλάχιστον 1 λεπτού. Σε καμία περίπτωση να μη θέτετε τη συσκευή σε λειτουργία για περισσότερο από τον αναγκαίο χρόνο.

## ΕΠΙΣΚΕΥΗ

- ♦ Οποιαδήποτε μη ενδεδειγμένη χρήση ή χρήση αντίθετη προς τις οδηγίες χρήσης μπορεί να εγκυμονεί κινδύνους, και ακυρώνει την εγγύηση και την ευθύνη του κατασκευαστή.

## ΠΕΡΙΓΡΑΦΗ

A Διακόπτης ρύθμισης της ταχύτητας.

B Κουμπιά

B1 ON/OFF

B2 Turbo

C Σώμα του μοτέρ

D Εξάρτημα ράβδου

E Δοχείο δοσομετρικής

F Αυγοδάρτης

F1 Επιλογέας ταχυτήτων του μπλέντερ

G Μηχανή κοπής

G1 Καπάκι δοχείου κοπής

G2 Σετ μαχαιριών κοπής

H Εργαλείο πολτοποιήσης

H1 Επιλογέας ταχυτήτων

H2 Πόδι

H3 Παλέτα

## ΤΡΟΠΟΣ ΛΕΙΤΟΥΡΓΙΑΣ

### Παρατηρήσεις πριν τη χρήση:

- ♦ Βεβαιωθείτε ότι έχετε αφαιρέσει όλα τα υλικά συσκευασίας του προϊόντος.
- ♦ Πριν χρησιμοποιήσετε το προϊόν για πρώτη φορά, καθαρίστε τα μέρη που έρχονται σε επαφή με τρόφιμα όπως περιγράφεται στην παράγραφο για την καθαριότητα.
- ♦ Προετοιμάστε τη συσκευή ανάλογα με τη λειτουργία που θέλετε να πραγματοποιήσετε.

### Χρήση:

- ♦ Ξετυλίξτε τελείως το καλώδιο πριν συνδέσετε τη συσκευή στο ρεύμα.

- ♦ Συνδέστε τη συσκευή στο ηλεκτρικό δίκτυο.
- ♦ Θέστε τη συσκευή σε λειτουργία, χρησιμοποιώντας το κουμπί ON/OFF.
- ♦ Επιλέξτε την επιθυμητή ταχύτητα.
- ♦ Υποβάλετε το τρόφιμο που θέλετε στην επιθυμητή διεργασία.

### Ηλεκτρονικός έλεγχος ταχύτητας:

- ♦ Είναι δυνατός ο έλεγχος ισχύος της συσκευής, πατώντας απλώς τον διακόπτη για τον έλεγχο της ισχύος (A). Αυτή η λειτουργία είναι πολύ χρήσιμη επειδή επιτρέπει την προσαρμογή της ταχύτητας της συσκευής ανάλογα με το είδος εργασίας που χρειάζεται να πραγματοποιηθεί.

### Λειτουργία τούρμπο:

- ♦ Η συσκευή διαθέτει λειτουργία τούρμπο. Ενεργοποιώντας τον διακόπτη της λειτουργίας τούρμπο (B2) έχετε στη διάθεσή σας όλη την ισχύ της μηχανής, και επιτυγχάνετε πιο φίνο αποτέλεσμα στην υφή του προϊόντος.

### Αφού ολοκληρωθεί η χρήση της συσκευής:

- ♦ Σταμάτησε τη λειτουργία της συσκευής, σταματώντας να πιέζετε το κουμπί ON/OFF.
- ♦ Αποσυνδέστε τη συσκευή από το ηλεκτρικό δίκτυο.
- ♦ Καθαρίστε τη συσκευή.

### Αξεσουάρι:

#### Αξεσουάρι ράβδος (D):

- ♦ Αυτό το αξεσουάρι χρησιμεύει για να παρασκευάζετε σάλτσες, σούπες, μαγιονέζα, μιλκ σέικ, βρεφική τροφή,...
- ♦ Συναρμολογήστε τη ράβδο στο σώμα του μοτέρ, περιστρέφοντάς την στη φορά που υποδεικνύει το βέλος (Fig.1).
- ♦ Βάλτε στον δοσομετρική τα τρόφιμα και θέστε τη συσκευή σε λειτουργία.
- ♦ Αποσυναρμολογήστε τη ράβδο προς την αντίθετη φορά του βέλους και αφαιρέστε τη για να την καθαρίσετε στη συνέχεια. (Fig.2).

#### Αξεσουάρι κοπής (G):

- ♦ Αυτό το αξεσουάρι χρησιμεύει για την κοπή λαχανικών ή κρέατος ...
- ♦ Για να αποφύγετε βλάβες της συσκευής, αφαιρέστε από το κρέας τυχόν κόκαλα, νεύρα, χόνδρους, κ.λπ.
- ♦ Τοποθετήστε το σετ μαχαιριών και το τρόφιμο στο

δοχείο της μηχανής κοπής. Ύστερα, βάλτε το καπάκι μέχρι να κλείσει καλά.

- ♦ Συνδέστε το σώμα του μοτέρ με το καπάκι (Fig.3).
- ♦ Θέστε σε λειτουργία τη συσκευή (Προσοχή: μη θέσετε σε λειτουργία τη συσκευή αν το σύμπλεγμα δεν έχει σταθεροποιηθεί και συναρμολογηθεί σωστά).
- ♦ Σταματήστε τη συσκευή όταν το τρόφιμο έχει αποκτήσει την επιθυμητή υφή.
- ♦ Απαγκιστρώστε τη μονάδα του καπακιού.
- ♦ Ανοίξτε το καπάκι και βγάλτε το σετ μαχαιριών.
- ♦ Σημείωση 1: Μην υπερβαίνετε το ήμισυ του δοχείου της μηχανής κοπής, όταν δουλεύετε στερεά τρόφιμα.
- ♦ Σημείωση 2: Όταν πρόκειται για υγρά τρόφιμα, μην υπερβαίνετε τα 500 ml.

### Αξεσουάρ αυγοδάρτης (F):

- ♦ Αυτό το αξεσουάρ χρησιμεύει για να χτυπάτε κρέμα γάλακτος, ασπράδι αυγού...
- ♦ Βάλτε τον αυγοδάρτη στο εξάρτημα επιλογής ταχυτήτων. (Fig.4).
- ♦ Σε ένα στενό δοχείο, τοποθετήστε το τρόφιμο, και θέστε σε λειτουργία τη συσκευή. Για καλύτερο αποτέλεσμα καλό είναι να κινείτε τον αυγοδάρτη κατά τη φορά του ρολογιού.
- ♦ Πιέστε τα κουμπιά απαγκίστρωσης για να απελευθερώσετε την ομάδα κοπής και να βγάλετε το εξάρτημα ανάδευσης από τη διάταξη προσαρμογής.
- ♦ Σημείωση 1: Μη χρησιμοποιείτε υψηλές ταχύτητες με αυτό το αξεσουάρ συνδεδεμένο, καθώς θα προκαλέσει ζημιές στον αυγοδάρτη (φυγοκέντρωση των συρμάτων του).

### Εξάρτημα πολτοποίησης (H):

- ♦ Αυτό το εξάρτημα χρησιμεύει για την πολτοποίηση βρασμένων λαχανικών και φρούτων(πατάτες, ντομάτες, μήλα,...).
- ♦ ΣΗΜΑΝΤΙΚΟ: Μην πολτοποιείτε ωμά ή σκληρά τρόφιμα, ξεφλουδίστε τα, αφαιρέστε τυχόν κόκαλα ή τα κοτσάνια. Βράστε και στραγγίστε τα τρόφιμα πριν την πολτοποίηση.
- ♦ Βιδώστε τον επιλογέα ταχυτήτων στο πόδι του εργαλείου πολτοποίησης, στρίβοντάς τον προς την αντίθετη φορά των δεικτών του ρολογιού (Fig. 5).
- ♦ Συναρμολογήστε το εργαλείο πολτοποίησης πάνω στη βάση του μοτέρ προς την αντίθετη φορά των δεικτών του ρολογιού.
- ♦ Τοποθετήστε τον αυγοδάρτη με το εξάρτημα πολτοποίησης στο δοχείο όπου βρίσκονται τα προς πολτοποίησης τρόφιμα. Είναι σκόπιμο να μετακινείτε το εξάρτημα πάνω-κάτω, σε όλο το μείγμα, μέχρι να επιτύχετε την επιθυμητή υφή.

- ♦ Αφαιρέστε το αξεσουάρ πολτοποίησης και απελευθερώστε το σώμα του μοτέρ.
- ♦ Καθαρίστε το εξάρτημα.
- ♦ Σημείωση 1: Μη χρησιμοποιείτε το εξάρτημα πολτοποίησης σε δοχείο που εκτίθεται απευθείας σε θερμότητα. Προτείνουμε να αφήσετε το μείγμα να κρυώσει για λίγα λεπτά.
- ♦ Σημείωση 2: Μην υπερβαίνετε το ήμισυ της χωρητικότητας του δοχείου.
- ♦ Σημείωση 3: Μη βρέχετε σε καμία περίπτωση τον επιλογέα ταχυτήτων.
- ♦ Σημείωση 4: Αποφύγετε την υπερβολική επεξεργασία του μείγματος.

## ΚΑΘΑΡΙΟΤΗΤΑ

- ♦ Αποσυνδέστε τη συσκευή από το ρεύμα και αφήστε τη να κρυώσει πριν πραγματοποιήσετε οποιαδήποτε διαδικασία καθαρισμού.
- ♦ Καθαρίστε τη συσκευή με ένα υγρό πανί, βρεγμένο με μερικές σταγόνες απορρυπαντικού και μετά στεγνώστε τη.
- ♦ Μη χρησιμοποιείται διαλυτικά ούτε προϊόντα με όξινο ή αλκαλικό παράγοντα pH, όπως η χλωρίνη, ούτε λειαντικά προϊόντα για τον καθαρισμό της συσκευής.
- ♦ Μην εμβαπτίζετε ποτέ τη συσκευή σε νερό ή άλλο υγρό, ούτε να τη βάζετε κάτω από τη βρύση.
- ♦ Κατά την διαδικασία καθαρισμού θα πρέπει να προσέχετε ιδιαίτερως τις λεπίδες διότι είναι πολύ μυτερές
- ♦ Σας προτείνουμε να καθαρίζετε τακτικά τη συσκευή και να αφαιρείτε όλα τα υπολείμματα τροφίμων.
- ♦ Αν η συσκευή δεν βρίσκεται σε καλή κατάσταση καθαριότητας, η επιφάνειά της μπορεί να χαλάσει και αυτό να επηρεάσει αναπόφευκτα τη διάρκεια ζωής της συσκευής και να οδηγήσει σε κατάσταση επικινδυνότητας.
- ♦ Τα ακόλουθα σκεύη μπορούν να καθαριστούν με ζεστό νερό με σαπούνι ή σε πλυντήριο πιάτων (χρησιμοποιείστε ένα ελαφρύ πρόγραμμα πλυσίματος):
  - Δοχείο δοσομετρητής
  - Αυγοδάρτης (χωρίς τον επιλογέα ταχυτήτων)
  - Δοχείο της μηχανής κοπής (χωρίς καπάκι).
  - Εργαλείο πολτοποίησης (χωρίς τον επιλογέα ταχυτήτων)
- ♦ Η θέση στράγγισης/στέγνωμα των εξαρτημάτων που πλένονται στο πλυντήριο πιάτων πρέπει να επιτρέψει την εύκολη στράγγιση του νερού.
- ♦ Στεγνώστε όλα τα εξαρτήματα πριν συναρμολογήσετε και φυλάξτε τη συσκευή.

## ΠΡΟΒΛΗΜΑΤΑ ΚΑΙ ΕΠΙΣΚΕΥΕΣ

- ◆ Σε περίπτωση βλάβης, μεταφέρετε τη συσκευή σε εξουσιοδοτημένο κατάστημα τεχνικής εξυπηρέτησης πελατών. Μην προσπαθήσετε να την αποσυναρμολογήσετε ή να την επισκευάσετε γιατί μπορεί να εκτεθείτε σε κίνδυνο.

## ΕΓΓΥΗΣΗ ΚΑΙ ΤΕΧΝΙΚΗ ΥΠΟΣΤΗΡΙΞΗ

- ◆ Το παρόν προϊόν αναγνωρίζεται και προστατεύεται από τη νόμιμη εγγύηση συμμόρφωσης προς την ισχύουσα νομοθεσία. Για να διεκδικήσετε τα δικαιώματά ή συμφέροντά σας πρέπει να απευθυνθείτε σε οποιοδήποτε από τα επίσημα γραφεία μας τεχνικής υποστήριξης.
- ◆ Για να βρείτε το πιο κοντινό σε εσάς, ανατρέξτε στην ιστοσελίδα: <http://www.2helpu.com/>.
- ◆ Μπορείτε επίσης να ζητήσετε πληροφορίες, επικοινωνώντας μαζί μας (συμβουλευτείτε την τελευταία σελίδα του εγχειριδίου).
- ◆ Μπορείτε να «κατεβάσετε» από το διαδίκτυο το παρόν εγχειρίδιο οδηγιών και τις σχετικές ενημερώσεις του στο <http://www.2helpu.com/>.

**Για τις εκδόξεις ΕΕ της συσκευής και/ή εφόσον ισχύουν τα παρακάτω στη χώρα σας:**

### Οικολογία και ανακυκλωσιμότητα του προϊόντος

- ◆ Τα υλικά συσκευασίας αυτής της συσκευής, συμμετέχουν σε πρόγραμμα αποκομιδής, ταξινόμησης και ανακύκλωσης τους. Αν θέλετε να απαλλαγείτε από αυτά τα υλικά, μπορείτε να χρησιμοποιήσετε τους δημόσιους κάδους που ενδείκνυνται για κάθε είδος υλικού.
- ◆ Το προϊόν δεν περιέχει συγκεντρώσεις ουσιών που μπορούν να θεωρηθούν επιζήμιες για το περιβάλλον.



Αυτό το σύμβολο σημαίνει ότι εάν θέλετε να απαλλαγείτε από το προϊόν, όταν έχει ολοκληρωθεί ο κύκλος ζωής του, οφείλετε να το εναποθέσετε, με τα κατάλληλα μέσα, στα χέρια ενός διαχειριστή αποβλήτων, εγκεκριμένου για την επίλεκτική συλλογή αποβλήτων ειδών ηλεκτρικού και ηλεκτρονικού εξοπλισμού (ΑΗΗΕ).

Το παρόν προϊόν συμμορφώνεται με την οδηγία 2014/35/EU χαμηλής τάσης, με την οδηγία 2014/30/EU για την ηλεκτρομαγνητική συμβατότητα, με την οδηγία 2011/65/EU για τον περιορισμό της χρήσης ορισμένων επικίνδυνων ουσιών σε ηλεκτρικό και ηλεκτρονικό εξοπλισμό και με την οδηγία 2009/125/EC για τις απαιτήσεις οικολογικού σχεδιασμού όσον αφορά τα συνδεδεμένα με την ενέργεια προϊόντα.

## Ручной блендер ВХНВА1500Е

### Уважаемый клиент!

Благодарим за выбор аппарата торговой марки BLACK+DECKER.

Он выполнен с применением передовых технологий, имеет элегантный дизайн, надежную конструкцию и превышает наиболее требовательные стандарты качества, что обеспечит полное соответствие вашим требованиям и продолжительный срок службы.

## ИНСТРУКЦИЯ ПО ТЕХНИКЕ БЕЗОПАСНОСТИ

- ◆ Внимательно прочтите эту инструкцию перед включением электроприбора и сохраните ее для использования в будущем. Ненадлежащее соблюдение этой инструкции может быть причиной несчастного случая.
- ◆ перед использованием очистите все части, которые будут контактировать с продуктами питания;
- ◆ детям не разрешается использовать этот прибор. Храните прибор и его кабель вне досягаемости детей.
- ◆ этот электроприбор может использоваться лицами с ограниченными физическими, сенсорными или умственными возможностями, а также лицами, не обладающими соответствующим опытом или знаниями, только под присмотром или после проведения инструктажа по безопасному использованию прибора и с пониманием связанных с ним опасностей;
- ◆ Прибор не является игрушкой. Необходимо следить за детьми, чтобы они не играли с ним.
- ◆ Так как лезвия острые, они могут причинить вред, будьте осторожны и избегайте прямого контакта с режущими краями ножей.
- ◆ Обратите особое внимание на ножи во время сборки и разборки прибора, при опорожнении чаши и чистке прибора.
- ◆ после использования, перед заменой принадлежностей или для доступа к подвижным деталям, для операций разборки, сборки или чистки обязательно выключайте прибор и отключайте его от сети;
- ◆ Будьте осторожны, если горячая жидкость заливается в кухонный комбайн или блендер, так как она может выплеснуться наружу из-за внезапного испарения.
- ◆ Если шнур питания поврежден, во избежание опасности он должен быть заменен производителем, специалистом по техническому обслуживанию или другим квалифицированным специалистом.
- ◆ Этот прибор предназначен только для домашнего, а не профессионального или промышленного использования.



- ◆ Прежде чем включить электроприбор, убедитесь, что напряжение на этикетке соответствует напряжению электросети.
- ◆ Подключите электроприбор к розетке, рассчитанной на ток не менее 10 ампер.
- ◆ Сетевая вилка должна подходить к розетке. Не допускается вносить изменения в вилку сетевого шнура. Не допускается также использовать переходники для розетки.
- ◆ рабочее место, где используется прибор, должно быть чистым и хорошо освещенным. Беспорядок и недостаточное освещение могут стать причиной несчастного случая.
- ◆ во время использования прибор должен быть недоступен для детей и посторонних лиц.
- ◆ не допускается эксплуатировать электроприбор с поврежденным шнуром или вилкой питания.
- ◆ при любом повреждении корпуса электроприбора немедленно отключите его от сети, чтобы не допустить поражения электрическим током;
- ◆ Не допускается использовать прибор после падения на пол, если на нем имеются видимые следы повреждений или протечка.
- ◆ Не используйте прибор, если ваши руки или ноги влажные, а также босиком;
- ◆ Не тяните за шнур питания. Не допускается использовать шнур питания, чтобы поднимать или переносить электроприбор, вынимать вилку из розетки, потянув за шнур.
- ◆ Не накручивайте сетевой шнур на прибор.
- ◆ Не допускается пережимать или сильно сгибать шнур питания.
- ◆ Проверьте состояние шнура питания. Поврежденный или запутанный шнур может быть причиной поражения электрическим током.
- ◆ Не допускается использовать или хранить электроприбор на открытом воздухе.
- ◆ Не прикасайтесь к вилке влажными руками.
- ◆ примите все меры к тому, чтобы прибор не мог быть запущен случайным образом;
- ◆ не прикасайтесь к подвижным частям во время работы прибора.
- ◆ Не допускается эксплуатировать электроприбор с неисправным выключателем питания.
- ◆ Не допускается использовать прибор в наклонном положении;
- ◆ Не переворачивайте прибор, если он используется или подключен к сети.
- ◆ Храните этот прибор вне досягаемости детей и/или лиц с ограниченными физическими, сенсорными или умственными возможностями, а также тех, кто не знаком с правилами его использования;
- ◆ Поддерживайте прибор в надлежащем рабочем состоянии. Проверьте, чтобы не было перекосов и заедания подвижных частей, не было поломанных деталей и прибор работал исправно;
- ◆ Любое несоответствующее использование прибора или несоблюдение инструкций по эксплуатации освобождают производителя от гарантийных обязательств по ремонту, а также снимают ответственность с изготовителя. Несоблюдение норм безопасности может привести к несчастному случаю.
- ◆ Никогда не используйте кипящие жидкости.
- ◆ Не оставляйте включенный электроприбор без присмотра. Это сохранит электроэнергию и продлит срок его службы.
- ◆ Не прикасайтесь рабочей поверхностью утюга к телу или к животным.
- ◆ Не используйте прибор для переработки замороженных продуктов или костей
- ◆ Не используйте прибор более, чем 1 минуту за раз, или при работе по циклам, длящимся более, чем 5 минуты. В последнем случае делайте перерыв в работе прибора, по крайней мере, на 1 минуту между циклами. Ни при каких обстоятельствах прибор не должен работать дольше, чем это необходимо.

## ОБСЛУЖИВАНИЕ

- ◆ Любое неправильное использование или несоблюдение инструкций автоматически приводит к аннулированию гарантии и снятию ответственности производителя.

## ОПИСАНИЕ

- A Регулятор скорости
- B Кнопка
- B1 ON/OFF
- B2 Турбо
- C Корпус двигателя

## ИСПОЛЬЗОВАНИЕ И УХОД

- ◆ Перед каждым использованием полностью разворачивайте сетевую кабель.
- ◆ Не допускается эксплуатировать прибор, если принадлежности установлены недостаточно надежно.
- ◆ не используйте прибор с неисправными принадлежностями. Их следует немедленно установить правильно.

- D Насадки для ручного блендера
- E Мерный стакан
- F Венчик
  - F1 Коробка передач
- G Чаша измельчителя
  - G1 Крышка чаши измельчителя
  - G2 Набор ножей для чаши измельчителя
- H Насадка для пюре
  - H1 Коробка передач
  - H2 Ножка для пюре
  - H3 Лопатка

## ИНСТРУКЦИЯ ПО ЭКСПЛУАТАЦИИ

### Перед использованием:

- ◆ Убедитесь в том, что вы полностью распаковали прибор.
- ◆ перед первым использованием очистите все части, которые будут контактировать с продуктами питания, как описывается в разделе, посвященном чистке.
- ◆ подготовьте электроприбор к работе.

### Использование:

- ◆ Полностью разверните кабель перед подключением к сети.
- ◆ Подключите прибор к сети.
- ◆ Засветится индикатор.
- ◆ включите прибор с помощью выключателя;
- ◆ Выберите желаемую скорость.
- ◆ Начните работу с едой, которую вы хотите обработать.

### Электронный контроль скорости:

- ◆ Скорость прибора может регулироваться с помощью регулятора скорости (A). Эта функция очень полезна, так как позволяет адаптировать скорость работы прибора к типу работы, которую необходимо выполнить.

### Режим Турбо:

- ◆ Прибор имеет Турбо режим. Используя функцию Турбо (B2), прибор работает на полную мощность, позволяя еде достичь более однородной текстуры по окончании своей работы.

### прибора:

- ◆ Выключите прибор при помощи кнопки ВКЛ/ВЫКЛ.
- ◆ Отключите прибор от сети.
- ◆ Очистите прибор.

### Насадки:

#### Стик-насадка (D):

- ◆ Эта насадка используется для приготовления соусов, супов, майонезов, молочных коктейлей, детского питания и т.д.
- ◆ Прикрепите насадку к корпусу двигателя и поверните в направлении стрелки (Fig.1).
- ◆ Поместите пищу в мерный стакан и включите прибор.
- ◆ Отсоедините стик-насадку от корпуса двигателя, поверните в направлении стрелки. (Fig. 2).

#### Насадка-измельчитель (G):

- ◆ Эта насадка используется для измельчения овощей или мяса.
- ◆ Установите ножи и положите еду в чашу измельчителя. Затем плотно закройте крышку.
- ◆ Установите корпус двигателя на крышку, поверните в направлении стрелки. (Fig.3).
- ◆ Включите прибор (будьте осторожны: не включайте прибор, если его компоненты неправильно установлены и подключены вместе).
- ◆ Остановите работу прибора при достижении желаемой текстуры еды.
- ◆ Отсоедините корпус двигателя от крышки, поверните в направлении стрелки.
- ◆ Откройте крышку и выньте набор ножей.
- ◆ Примечание 1: При работе с твердыми продуктами не заполняйте чашу измельчителя более, чем наполовину.
- ◆ Примечание 2: При работе с жидкими продуктами не превышайте 500 мл.
- ◆ Насадка-венчик (F):
- ◆ Эта насадка используется для взбивания сливок, яичных белков и т.д.
- ◆ Вставьте венчик в адаптер для венчика. Присоедините этот блок к корпусу двигателя, поверните в направлении стрелки. (Fig.4).
- ◆ Поместите еду для приготовления в большой сосуд и включите прибор. Для достижения оптимального результата вращайте венчик по часовой стрелке.
- ◆ Чтобы отсоединить адаптер и извлечь венчик из адаптера для венчика.

- ◆ Примечание 1: Если насадка присоединена, не работайте на высоких скоростях даже с функцией Турбо, так как это может вызвать дефекты венчика (вращение его проводов).

### Насадка для пюре (Н):

- ◆ Эту насадку можно использовать для варки овощей и фруктов (таких, как картофель, помидоры, яблоки ...).
- ◆ **ЭТО ВАЖНО:** Не измельчайте твердые или сырые продукты, удалите с продуктов кожуру, камешки или стебли. Перед измельчением приготовьте продукты.
- ◆ Установите коробку передач на ножку для пюре, повернув ее влево (Fig.5)
- ◆ Прикрепите насадку для пюре к корпусу двигателя, повернув ее против часовой стрелки.
- ◆ Поместите блендер с насадкой для пюре в контейнер с едой. Для удобства перемещайте аксессуар вверх и вниз по всей емкости до получения желаемой текстуры.
- ◆ Снимите насадку для пюре и отсоедините корпус двигателя.
- ◆ Очистите насадку.
- ◆ Примечание 1: Не используйте насадку для пюре в контейнере при прямом нагреве. Рекомендуется подождать несколько минут, пока смесь остынет.
- ◆ Примечание 2: Не превышайте половину емкости контейнера.
- ◆ Примечание 3: Не мойте коробку передач ни при каких обстоятельствах.
- ◆ Примечание 4: Избегайте чрезмерной обработки смеси.

## ЧИСТКА

- ◆ Отсоедините прибор от сети после использования, чтобы он остыл перед чисткой.
- ◆ Очистите прибор, используя влажную ткань и несколько капель чистящей жидкости, и вытрите его насухо.
- ◆ Не допускается использовать растворители или продукты на основе кислоты или с высоким уровнем pH, например, отбеливатель, а также абразивные чистящие вещества.
- ◆ Не помещайте электроприбор в воду или иную жидкость, а также под струю воды.
- ◆ Во время чистки прибора необходимо быть особенно осторожным с острыми насадками-ножами.
- ◆ рекомендуется регулярно очищать прибор и тщательно удалять все пищевые остатки;
- ◆ Если прибор не будет содержаться в чистом состоянии, его поверхность может быть повреждена,

срок службы сокращен или даже его использование станет небезопасным.

- ◆ вы можете мыть в посудомоечной машине следующие части:
- ◆ Мерный стакан
- ◆ Венчик (без коробки передач)
- ◆ Чаша измельчителя (без крышки)
- ◆ Насадка для пюре (без коробки передач)
- ◆ Режим сушки для частей, которые можно мыть в посудомоечной машине или раковине, позволит воде легко стечь.
- ◆ Затем просушите все части перед сборкой.

## НЕИСПРАВНОСТИ И РЕМОНТ

- ◆ В случае неисправности отнесите электроприбор в сервисный центр. Не пытайтесь самостоятельно ремонтировать электроприбор — это может быть опасно.

## ГАРАНТИЯ И ТЕХНИЧЕСКАЯ ПОДДЕРЖКА

- ◆ Этот продукт защищен юридической гарантией в соответствии с действующим законодательством. Чтобы обеспечить соблюдение ваших прав или интересов, вы должны обратиться в любую из наших официальных служб по технической поддержке клиентов.
- ◆ Вы можете найти ближайшие из центров, пройдя по следующей веб-ссылке: <http://www.2helpu.com/>.
- ◆ Вы также можете запросить соответствующую информацию, связавшись с нами (см. последнюю страницу руководства).
- ◆ Вы можете скачать это руководство и обновления к нему по адресу <http://www.2helpu.com/>.

**Для изделий в версии ЕС и/или, если этого требует законодательство в вашей стране:**

### Экология и вторичное использование

- ◆ Материалы упаковки прибора принимаются системой сбора и сортировки материалов для вторичного их использования. Для утилизации используйте бытовые контейнеры для каждого типа мусора.
- ◆ В изделии нет веществ в концентрациях, которые считаются вредными для окружающей среды.



Этот значок означает, что после окончания срока службы для утилизации электроприбора отнесите его в пункт сбора электрических и электронных отходов (WEEE)

Этот прибор выполнен в соответствии с Директивой по низковольтному оборудованию 2014/35/UE, Директивой по электромагнитной совместимости 2014/30/UE, Директивой 2011/65/UE, ограничивающей использование некоторых опасных веществ в электрическом и электронном оборудовании, а также Директивой 2009/125/ЕС по экологическим требованиям к изделиям, потребляющим энергию.

## Blender de mână BXHBA1500E

### Stimate client,

Vă mulțumim că ați cumpărat un produs marca BLACK+DECKER.

Datorită tehnologiei sale, designului și modului de funcționare, precum și faptului că depășește cele mai stricte standarde de calitate, se poate garanta o utilizare complet satisfăcătoare și de lungă durată a produsului.

## RECOMANDĂRI ȘI AVERTIZĂRI PRIVIND SIGURANȚA

- ◆ Înainte de a porni aparatul, citiți cu atenție aceste instrucțiuni și păstrați-le pentru a le putea consulta în viitor. Nerespectarea acestor instrucțiuni poate provoca un accident.
- ◆ Înainte de utilizare, curățați toate componentele produsului care vor fi în contact cu alimentele, așa cum este indicat în secțiunea de curățare.
- ◆ Acest aparat nu trebuie utilizat de copii. Nu lăsați aparatul și cablul acestuia la îndemâna copiilor.
- ◆ Acest aparat poate fi utilizat de către persoane cu capacități fizice, senzoriale sau mentale reduse sau fără experiență și cunoștințe în cazul în care acestora li se asigură supraveghere sau au fost instruite cu privire la utilizarea aparatului într-un mod sigur și înțeleg pericolele implicate.
- ◆ Acest aparat nu este o jucărie. Copiii trebuie supravegheați, pentru a vă asigura că nu se joacă cu aparatul.
- ◆ Lamele sunt ascuțite și pot răni; fiți atent și evitați contactul direct cu marginile tăioase ale lamelor.
- ◆ Fiți deosebit de atent când manevrați lamele, în timpul operațiilor de asamblare și de dezasamblare, la golirea vasului și în timpul curățării.
- ◆ Opriți întotdeauna aparatul și deconectați-l de la sursa de curent dacă este lăsat nesupravegheat și înainte de schimbarea accesoriilor sau de apropierea de piesele care sunt în mișcare în timpul utilizării, înainte de asamblare, dezasamblare sau curățare.
- ◆ În cazul în care turnați în aparatul de procesare a alimentelor sau în blender lichid fierbinte, fiți atent, întrucât acesta poate fi aruncat afară din aparat, datorită aburilor formați brusc.
- ◆ Dacă cablul de alimentare este deteriorat, acesta trebuie înlocuit de producător, de agentul de service sau de persoane calificate în mod similar, pentru a evita pericolul.
- ◆ Acest aparat este destinat numai pentru utilizarea în gospodărie și nu pentru utilizări profesionale sau industriale.

- ◆ Înainte de a brânza aparatul, verificați dacă tensiunea de pe plăcuța de identificare a aparatului corespunde celei de la rețeaua de alimentare.
- ◆ Conectați aparatul la o priză de minim 10 amperi.
- ◆ Ștecărul aparatului trebuie să intre corect în priză. Nu modificați ștecherul. Nu utilizați adaptoare pentru ștechere.
- ◆ Păstrați zona de lucru curată și iluminată corespunzător. Zonele înghesuite și întunecate prezintă risc de accidente.
- ◆ Țineți copiii și alte persoane la distanță atunci când utilizați aparatul.
- ◆ Nu utilizați aparatul dacă acesta are ștecărul sau cablul de alimentare deteriorat.
- ◆ Dacă una din părțile carcasei aparatului se rupe sau este deteriorată, deconectați imediat aparatul de la rețea, pentru a preveni posibilitatea unui șoc electric.
- ◆ Nu utilizați aparatul dacă a căzut, dacă există semne vizibile de defecțiune sau dacă prezintă scurgeri.
- ◆ Nu utilizați aparatul cu mâinile sau cu picioarele ude sau când nu purtați încălțăminte.
- ◆ Nu forțați cablul de alimentare. Nu utilizați niciodată cablul de alimentare pentru a ridica, transporta sau deconecta aparatul.
- ◆ Nu înfășurați cablul electric în jurul aparatului.
- ◆ Nu prindeți cu cleme și nu pliați cablul de alimentare.
- ◆ Verificați starea cablului de alimentare. Cablurile deteriorate sau încurcate măresc riscul de electrocutare.
- ◆ Nu utilizați și nici nu depozitați aparatul în exterior.
- ◆ Nu atingeți ștecherul cu mâinile ude.
- ◆ Luați măsurile necesare pentru a evita pornirea involuntară a aparatului.
- ◆ Nu atingeți niciuna din piesele mobile ale aparatului în timp ce acesta funcționează.

## UTILIZARE ȘI ÎNGRIJIRE

- ◆ Desfășurați complet cablul de alimentare al aparatului înainte de fiecare utilizare.
- ◆ Nu utilizați aparatul dacă accesoriile acestuia nu sunt montate corespunzător.
- ◆ Nu utilizați aparatul dacă accesoriile atașate acestuia sunt defecte. Înlocuiți-le imediat.
- ◆ Nu utilizați aparatul dacă întrerupătorul pornit/oprit nu funcționează.
- ◆ Nu utilizați aparatul dacă este înclinat în sus și nu îl întoarceți.
- ◆ Nu răsturnați aparatul în timpul utilizării sau dacă este conectat la rețeaua de alimentare.
- ◆ Depozitați aparatul într-un loc care să nu fie la îndemâna

copiilor și/sau a persoanelor cu capacități fizice, senzoriale sau mentale reduse, ori care nu au experiență sau cunoștințele necesare.

- ◆ Păstrați aparatul în stare bună. Verificați piesele mobile pentru a vedea dacă sunt nealinate sau blocate și asigurați-vă că nu există piese rupte sau anomalii care pot afecta funcționarea corectă a aparatului.
- ◆ Utilizați aparatul, accesoriile și sculele sale conform acestor instrucțiuni. Țineți cont de condițiile de funcționare și de sarcina pe care o îndepliniți. Orice utilizare incorectă sau în dezacord cu instrucțiunile de utilizare poate implica o situație periculoasă.
- ◆ Nu folosiți niciodată lichide fierbinți.
- ◆ Nu lăsați niciodată aparatul conectat și nesupravegheat dacă nu este utilizat. Astfel se economisește energie și se prelungeste durata de viață a aparatului.
- ◆ Nu utilizați aparatul pe vreo porțiune a corpului unei persoane sau unui animal.
- ◆ Nu utilizați aparatul cu alimente congelate sau cele care conțin oase.
- ◆ Nu utilizați aparatul mai mult de 1 minut sau pentru a completa cicluri de peste 5 minute. În ultimul caz, întotdeauna asigurați perioade de nefuncționare de cel puțin 1 minut între cicluri. Nu mențineți aparatul în funcțiune mai mult decât perioada necesară.

## SERVICE

- ◆ Orice utilizare necorespunzătoare sau nerespectare a instrucțiunilor determină garanția și responsabilitățile producătorului să devină nule și neavenite.

## DESCRIERE

A Regulator de reglare a vitezei

B Butoane

B1 ON/OFF

B2 Turbo

C Corpul motorului

D Accesorii blender manual

E Cană de măsurat

F Tel

F1 Accesoriu cu trepte de viteză

G Vasul tocătorului

G1 Capacul tocătorului

G2 Set de lame pentru mașina de tocat

H Accesorii pentru piure

H1 Accesoriu cu trepte de viteză

H2 Accesoriu cu picior pentru piure

H3 Paletă

## INSTRUCȚIUNI DE UTILIZARE

### Înainte de utilizare:

- ◆ Asigurați-vă că ați îndepărtat toate ambalajele produsului.
- ◆ Înainte de prima utilizare, curățați componentele care vor intra în contact cu alimentele în modul prezentat în secțiunea despre curățare.
- ◆ Pregătiți aparatul conform funcției pe care doriți să o folosiți.

### Utilizare:

- ◆ Desfășurați complet cablul înainte de a-l introduce în priză.
- ◆ Conectați aparatul la rețeaua de alimentare.
- ◆ Indicatorul luminos se va aprinde.
- ◆ Porniți aparatul, utilizând butonul de pornire/oprire.
- ◆ Selectați viteza dorită.
- ◆ Lucrați cu alimentele pe care doriți să le procesați.

### Comanda electronică a vitezei:

- ◆ Viteza aparatului poate fi reglată folosind comanda de reglare a vitezei(A). Această funcție este foarte utilă, pentru că face posibilă adaptarea puterii aparatului la tipul de sarcină care trebuie îndeplinită.

### Funcția Turbo:

- ◆ Aparatul are o funcție Turbo. Prin activarea funcției Turbo (B2), devine disponibilă toată puterea motorului, obținând astfel un finisaj mai fin al texturii finale a produsului.

### aparaturii:

- ◆ Oprțiți aparatul eliberând presiunea de pe întrerupătorul pornit/oprit.
- ◆ Deconectați aparatul de la rețeaua de alimentare.
- ◆ Curățați aparatul.

### Accesorii:

#### Accesoriu blender manual (D):

- ◆ Acest accesoriu este folosit pentru a prepara sosuri, maioneză, milkshake-uri, hrană pentru copii etc.
- ◆ Atașați blenderul vertical la corpul motorului rotindul în direcția indicată de săgeată (Fig.1).
- ◆ Puneți alimentele care urmează să fie pregătite în cana de măsurare și porniți aparatul.
- ◆ Detașați blenderul manual de corpul motorului rotindul în direcția indicată de săgeată (Fig. 2).

#### Accesoriu pentru tocat (g):

- ◆ Acest accesoriu este folosit pentru tocarea legumelor sau a cărnii.
- ◆ Puneți setul de lame și alimentele care urmează să fie pregătite în recipientul de tocare. Apoi, puneți capacul strâns.
- ◆ Atașați unitatea la produs rotindul în direcția indicată de săgeată (Fig.3).
- ◆ Porniți aparatul (aveți grijă: nu porniți aparatul dacă unitatea nu este montată corect și nu este interconectată..
- ◆ Oprțiți aparatul, atunci când alimentele ajung la textura dorită.
- ◆ Detașați unitatea de capac rotindul în direcția indicată de săgeată.
- ◆ Deschideți capacul și scoateți setul de lame.
- ◆ Nota 1: Nu depășiți jumătatea vasului mașinii de tocat dacă tocați alimente solide.
- ◆ Nota 2: Dacă folosiți alimente lichide, nu depășiți 500 ml.
- ◆ Accesoriu pentru tel (f):
- ◆ Acest accesoriu este folosit pentru baterea frișii, a albușurilor de ou etc.
- ◆ Introduceți telul în adaptor. Atașați această unitate la motor rotindul în direcția indicată de săgeată (Fig.4).
- ◆ Puneți alimentele într-un recipient mare și porniți aparaturii.

tul. Pentru rezultate optime, deplasați telul în sens orar.

- ◆ Elibera adaptorul și îndepărtați accesoriul din adaptor.
- ◆ Nota 1: Nu lucrați la viteze mari, chiar și cu funcția turbo activată, atunci când acest accesoriu este atașat, deoarece acest lucru determină defecțiuni ale telului (răscuirea firelor).

### Accesoriu pentru PIURE (H):

- ◆ Acest accesoriu poate fi folosit pentru zdrobirea legumelor și fructelor găsite (cartofi, roșii, mere...).
- ◆ **IMPORTANT:** Nu pasați alimente tari sau negătite, îndepărtați coaja, sămburii sau tulpinile. Gătiți și scurgeți mâncarea înainte de a pasarea acesteia.
- ◆ Montați accesoriul cu trepte de viteză la accesoriul cu picior pentru piure rotindu-l spre stânga (Fig. 5)
- ◆ Montați accesoriul pentru piure pe corpul motorului rotindu-l spre stânga.
- ◆ Goliți blenderul cu accesoriul pentru piure în recipientul cu alimente. Este de dorit să amestecați cu accesoriul într-o mișcare de sus în jos până când obțineți textura dorită.
- ◆ Scoateți accesoriul pentru piure și eliberați corpul motorului.
- ◆ Curățați accesoriul.
- ◆ Nota 1: Nu utilizați accesoriul pentru piure într-un recipient deasupra unei surse directe de căldură. Se recomandă să lăsați ca amestecul să se răcească pentru câteva minute.
- ◆ Nota 2: Nu depășiți jumătate din capacitatea recipientului.
- ◆ Nota 3: Nu udați niciodată accesoriul cu trepte de viteză.
- ◆ Nota 4: Evitați mixarea excesivă a amestecului.

## CURĂȚARE

- ◆ Decuplați aparatul de la priză și lăsați-l să se răcească înaintea oricărei operații de curățare.
- ◆ Curățați aparatul cu o cârpă umedă și câteva picături de detergent lichid, apoi uscați-l.
- ◆ Nu utilizați solvenți sau produse cu pH acid sau bazic, precum înălbitori sau produse abrazive, pentru curățarea aparatului.
- ◆ Nu introduceți niciodată aparatul în apă sau în orice alt lichid și nici nu țineți aparatul sub jet de apă.
- ◆ În timpul procesului de curățare fiți foarte atenți la lame, deoarece sunt foarte ascuțite.
- ◆ Este recomandabil să curățați aparatul în mod regulat și să îndepărtați resturile de alimente.

- ◆ Dacă aparatul nu este bine curățat, suprafața acestuia se poate deteriora, afectând în mod inevitabil durata de funcționare, devenind nesigur pentru utilizare.
- ◆ Următoarele piese pot fi spălate în mașina de spălat vase (utilizând un program de curățare delicată):
- ◆ Cană de măsurat
- ◆ Tel (fără trepte de viteză)
- ◆ Vasul tocătorului (fără capac)
- ◆ Accesoriu pentru piure (fără trepte viteze)
- ◆ Poziția de scurgere/uscare a articolelor care pot fi plasate în mașina de spălat vase sau a celor puse în chiuvetă trebuie să faciliteze scurgerea.
- ◆ Apoi uscați toate piesele înainte de asamblare și depozitare.

## ANOMALII ȘI REPARAȚII

- ◆ Dacă apar probleme, duceți aparatul la un serviciu de asistență tehnică autorizat. Nu încercați să-l demontați sau să-l reparați fără ajutor, deoarece poate fi periculos.

## GARANȚIE ȘI ASISTENȚĂ TEHNICĂ

- ◆ Acest produs beneficiază de recunoașterea și protecția garanției legale în conformitate cu legislația în vigoare. Pentru a vă exercita drepturile sau interesele, trebuie să vă adresați unuia dintre service-urile noastre oficiale de asistență tehnică.
- ◆ Puteți găsi cel mai apropiat serviciu de asistență tehnică accesând următorul link web: <http://www.2helpu.com/>.
- ◆ De asemenea, puteți solicita informații conexe, contactând-ne (consultați ultima pagină a manualului).
- ◆ Puteți descărca acest manual de instrucțiuni și actualizările sale la <http://www.2helpu.com/>.

### Pentru versiunile UE ale produselor și/sau în cazul în care este obligatoriu în țara dvs.:

#### Ecologia și reciclarea produsului

- ◆ Materialele din care este alcătuit ambalajul acestui produs sunt incluse într-un sistem de colectare, clasificare și reciclare. Dacă doriți să le aruncați, vă rugăm să folosiți pubelele publice corespunzătoare fiecărui tip de material.
- ◆ Produsul nu conține substanțe în concentrații care ar putea fi considerate dăunătoare pentru mediu.





Acest simbol înseamnă că, în cazul în care doriți să aruncați aparatul la încheierea duratei sale de funcționare, trebuie să-l duceți la un centru de colectare a deșeurilor autorizat, în vederea colectării selective a deșeurilor de echipamente electrice și electronice (WEEE)

Acest aparat respectă Directiva 2014/35/UE cu privire la echipamentele electrice destinate utilizării în cadrul unor anumite limite de tensiune, Directiva 2014/30/UE cu privire la compatibilitatea electromagnetică, Directiva 2011/65/UE privind restricțiile de utilizare a anumitor substanțe periculoase în echipamentele electrice și electronice, precum și Directiva 2009/125/CE de instituire a unui cadru pentru stabilirea cerințelor în materie de proiectare ecologică aplicabile produselor cu impact energetic.

## Миксер с приставка бъркалка ВХНВА1500Е

### Уважаеми клиенти,

Благодарим Ви, че закупихте електроуред с марка BLACK+DECKER.

Технологията, дизайнът и функционалността на същия, както и фактът, че той надвишава най-стриктните норми за качество ще Ви донесат пълно и дълготрайно задоволство от него.

## СЪВЕТИ И ПРЕДУПРЕЖДЕНИЯ ЗА БЕЗОПАСНОСТ

- ◆ Прочетете внимателно тази брошура, преди да пуснете уреда в действие. Запазете я за по-нататъшни справки. Несъобразяването с настоящите указания може да стане причина за произшествие.
- ◆ Преди да използвате ел. уреда за първи път, почистете всички части, намиращи се в допир с хранителните продукти, следвайки упътванията от раздел "Почистяване".
- ◆ Уредът не бива да бъде използван от деца. Дръжте апарата и щепсела му далеч от достъпа на деца.
- ◆ Този апарат може да се използва от лица с физически, сетивни и умствени увреждания или от лица, които нямат опит с управлението му, при условие, че са контролирани или са получили инструкции за безопасната употреба на апарата и разбират възможните рискове.
- ◆ Този уред не е играчка! Наблюдавайте децата, така че да не си играят с уреда.
- ◆ Ножчетата са наточени и могат да причинят нараняване. Подходете внимателно и избягвайте пряк контакт с остриетата на ножчетата.
- ◆ Бъдете особено внимателни при боравенето с ножчетата, при дейностите по сглобяване и разглобяване, при изпраждане на каната и по време на почистването.
- ◆ Изключвайте уреда от мрежата, както когато не е в употреба, така и преди смяна на принадлежностите или близко намиращи се части, които се движат по време на неговата употреба, монтаж, демонтаж или почистване.
- ◆ Внимавайте при наливане на горещи течности в миксера, тъй като може да бъдат изхвърлени навън поради неочаквано изпускане на пара.
- ◆ В случаите на повреден захранващ кабел, същият следва да се подмени. При такива случаи, моля отнесете уреда в оторизиран сервиз за техническо обслужване. С цел избягване на произшествия, моля не поправяйте и не разглобявайте уреда.
- ◆ Този уред е предназначен единствено за битови нужди, а не за

## професионална или промишлена употреба.

- ◆ Преди да свържете уреда към мрежата, проверете, дали посоченото на табелката с техническите характеристики напрежение съвпада с напрежението на електрическата мрежа.
- ◆ Включете уреда в заземен източник на електрически ток, който да издържа най-малко 10 ампера.
- ◆ Щепселът на уреда следва да съвпада по вид с електрическия контакт. В никакъв случай не променяйте вида на щепсела. Не използвайте адаптори за щепсела.
- ◆ Поддържайте работното място чисто и добре осветено. Разхвърляните и тъмни места могат да доведат до злополуки.
- ◆ Работете с машината далеч от деца и любопитни хора.
- ◆ Не използвайте уреда при повреден кабел или щепсел.
- ◆ Ако някоя външна част на уреда се повреди, незабавно го изключете от захранващата мрежа, за да предотвратите опасността от електроудар.
- ◆ Моля не използвайте уреда, ако е паднал или ако има видими следи от увреждане.
- ◆ Не използвайте уреда в близост до вани, душове и басейни.
- ◆ Не упражнявайте сила върху електрическия кабел. В никакъв случай не използвайте електрическия кабел за повдигане, пренасяне или изключване на апарата.
- ◆ Не навивайте електрическия кабел около уреда.
- ◆ Не допускайте притискане или прегъване на електрическия кабел.
- ◆ Не допускайте електрическият кабел да се допира до горещите повърхности на уреда.
- ◆ Проверявайте състоянието на захранващия кабел. Ако кабелът е повреден или заплетен, опасността от електрически удар нараства.
- ◆ Не използвайте и не съхранявайте уреда на открито.
- ◆ Не пипайте щепсела за включване в мрежата с мокри ръце.
- ◆ Вземете необходимите мерки за да избегнете нежелано включване на електроуреда.
- ◆ Не се докосвайте до движещите се части на уреда, докато се намира в работен режим.
- ◆ След спирането на уреда, бъдете внимателни, тъй като нощетата продължават да се въртят по инерция.

## ИЗПОЛЗВАНЕ И ПОДДРЪЖКА

- ◆ Преди употреба развийте напълно захранващия кабел на уреда.
  - ◆ Не използвайте уреда при неправилно поставени приставки и филтри.
  - ◆ Не използвайте уреда с дефектни принадлежности. Незабавно ги заменете.
  - ◆ Не използвайте уреда при повреден бутон за вкл./изкл.
  - ◆ Не използвайте уреда наклонен, нито обрнат.
  - ◆ Не обръщайте уреда, докато работи или е включен в електрическата мрежа.
  - ◆ Съхранявайте уреда далеч от достъпа на деца и/или хора с намалени физически, сензорни или умствени възможности, или от такива без опит и познания за боравене с него.
  - ◆ Не съхранявайте уреда, ако все още е топъл.
  - ◆ Поддържайте уреда в добро състояние. Проверете дали подвижните части не са разцентровани или блокирани, дали няма счупени части и други подобни неизправности, които могат да повлияят на правилното функциониране на уреда.
  - ◆ Използвайте този уред, както и приставките и инструментите към него като следвате тези инструкции, съобразявайки се с работните условия и престоящата за извършване дейност. Употребата на уреда за цели, различни от посочените може да доведе до опасни ситуации.
  - ◆ В никакъв случай не използвайте врящи течности.
  - ◆ В никакъв случай не оставяйте включения уред без наблюдение. По този начин ще спестите енергия и ще удължите живота на ел.уреда.
  - ◆ Не използвайте уреда върху каквато и да е част от тялото на човек или животно.
  - ◆ Не използвайте уреда, ако продуктите не са размразени или съдържат костилки.
  - ◆ Моля не използвайте уреда за повече от 1 минута последователно или не осъществявайте цикли от повече от 5 минути. В този последния случай въведете почивки от най-малко 1 минута между циклите. В никакъв случай не е препоръчително уредът да работи повече от необходимото време.
- ## СЕРВИЗ
- ◆ Неправилното използване на уреда или неспазването на указанията за работа е опасно, анулира гаранцията и освобождава производителя от отговорност.

## ОПИСАНИЕ

A Регулатор на скоростта.

B Бутони

B1 ON/OFF

B2 Турбо

C Тяло на мотора

D Приставка бъркалка

E Мерителна чаша

F Приставка за разбиване

F1 Редуктор на миксера

G Приставка за кълцане

G1 Капак на кълцачката (чопъра)

G2 Набор ножчета за кълцачката

H Пасатор

H1 Редуктор

H2 Основа

H3 Лопатка

## НАЧИН НА УПОТРЕБА

### Забележки преди употреба:

- ◆ Уверете се, че изцяло сте отстранили опаковката на уреда.
- ◆ Преди да използвате ел. уреда за първи път, почистете всички части, намиращи се в допир с хранителните продукти, като следвате указанията в раздел "Почистяване".
- ◆ Подгответе уреда в зависимост от функцията която желаете да използвате:

### Употреба:

- ◆ Преди употреба развийте напълно захранващия кабел на уреда.
- ◆ Включете уреда в електрическата мрежа.
- ◆ Задействайте уреда чрез бутон ON/OFF.
- ◆ Изберете желаната от Вас скорост.
- ◆ Работете с продуктите, които желаете да обработите.

### Електронно регулиране на скоростта:

- ◆ Може да регулирате скоростта на уреда само с едно натискане на съответния бутон (A). Тази функция е много полезна, тъй като Ви позволява да изберете скоростта в зависимост от вида работа, която желаете да извършите.

### Функция „турбо“:

- ◆ Уредът разполага с функция „турбо“. При натискане бутона за функция „турбо“ (B) можете да разполагате с цялата мощност на мотора, като по този начин постигнете по-фина крайна текстура на продукта.

### След приключване на работата с уреда:

- ◆ Спрете уреда, натискайки бутон за ON/OFF .
- ◆ Изключете уреда от електрическата мрежа.
- ◆ Почистете уреда.

### Приставки:

#### Приставка за разбъркване(D):

- ◆ Тази приставка служи за приготвяне на сосове, гъсти супи, майонеза, шейкове, бебешка храна...
- ◆ Скачете пръчковидната приставка към уреда и я завъртете в посока на стрелката (Fig.1).
- ◆ Поставете хранителните продукти в мерителната чаша и задействайте уреда.
- ◆ Откачете приставката за разбъркване от двигателния корпус, я завъртете в посока на стрелката (Fig.2).

#### Приставка за накълцване (G):

- ◆ Тази приставка служи за накълцване на зеленчуци, месо и др...
- ◆ С цел да се предотвратят щети в уреда, моля отстранете от месото кости, жили, хрущяли и т.н.
- ◆ Поставете набора ножчета и хранителния продукт в хранилището на кълцачката. След това поставете капата, докато си напасне добре.
- ◆ Свържете двигателния блок към капака, я завъртете в посока на стрелката (Fig.3).
- ◆ Включете уреда (ВНИМАНИЕ! Задействайте уреда САМО ако целия комплект е добре сглобен и нагласен!).
- ◆ Когато продуктът достигне желаната от Вас консистенция, спрете уреда.
- ◆ Разкачете блока от капака, я завъртете в посока на стрелката.
- ◆ Отворете капака и извадете набора ножчета.
- ◆ Бележка 1: Когато работите с твърди храни, моля не надхвърляйте половината от хранилището на кълцачката.
- ◆ Бележка 2: В случай на работа с течни храни, не надхвърляйте обем от 500 ml.

**Приставка за разбиване (F):**

- ◆ Тази приставка е предназначена за разбиване на сметана, белтъци и др.
- ◆ Поставете приставката в редуктора. Монтирайте това цяло към корпуса на уреда я завъртете в посока на стрелката (Fig.4).
- ◆ Поставете продуктите в широк съд и пуснете уреда в действие. За да постигнете оптимални резултати Ви препоръчваме да движите приставката за разбиване в посока на часовниковите стрелки.
- ◆ Да освободите адаптора и за да освободите приставката за разбиване от адаптора.
- ◆ Забележка 1: Не работете на висока скорост когато тази приставка е поставена, защото това може да я повреди (центрофугиране на телчетата ѝ).

**Приставка за пасиране (H):**

- ◆ Тази приставка служи за пасиране на приготвени зеленчуци и плодове(картофи, домати, ябълки и т.н.).
- ◆ ВАЖНО! Не пасирайте сурови или твърди зеленчуци и плодове. Преди пристъпване към пасирането, отстранете кожата, костилките и опашките от тях. Пригответяйте и изцеждайте продуктите, преди да ги пасирате.
- ◆ Вкарайте редуктора в основата на пасатора, като го завъртите в посока, обратна на часовниковата стрелка. (Fig. 5).
- ◆ Вкарайте пасатора в корпуса на мотора, завъртайки го в посока, обратна на часовниковата стрелка.
- ◆ Поставете миксера с монтирана приставка пасатор в съда, където се намират продуктите за пасиране. Препоръчително е приставката да бъде движена нагоре-надолу из цялата смес, докато последната достигне желаната консистенция.
- ◆ Отстранете приставката пасатор и освободете корпуса на мотора.
- ◆ Почистете приставката
- ◆ Бележка 1: Моля, не използвайте приставката пасатор в съд, поставен на източник на пряка топлина. Препоръчва се сместа да бъде оставена да изстине за няколко минути.
- ◆ Бележка 2: Моля, не надхвърляйте половината от вместимостта на съда.
- ◆ Бележка 3: В никакъв случай не допускайте намокряне на редуктора.
- ◆ Бележка 4: Избягвайте да обработвате прекалено количество смес.

**ПОЧИСТВАНЕ**

- ◆ Изключете уреда от захранващата мрежа и го оставете да се изстине, преди да започнете да го почиствате.
- ◆ Почистете уреда с влажна кърпа, напоена с няколко капки миеш препарат, след което го подсушете.
- ◆ За почистването на уреда не използвайте разтворители и препарати с киселинен или основен рН фактор, като белина или абразивни продукти.
- ◆ Не потапяйте уреда във вода или друга течност, и не го поставяйте под течаща вода.
- ◆ По време на почистването на уреда, бъдете особено внимателни с ножчетата, защото са изключително остри.
- ◆ Препоръчително е да почиствате ел. уреда редовно и напълно да отстранявате остатъците от храна.
- ◆ Уредът следва да се поддържа чист. В противен случай повърхността му може да се повреди, и това да съкрати безвъзвратно експлоатационния му живот, а също и да стане причина за възникване на опасно положение.
- ◆ Следните части могат да се мият в топла сапунена вода или в миялна машина (използвайте мека програма за миене):
  - Мерителна чашка
  - Миксер (без редуктор)
  - Хранилище на кълцачката (без капак).
  - Пасатор (без редуктор)
- ◆ Позицията на изцеждане/сушене на частите, които могат да се мият в миялната машина или в мийката трябва да осигурява лесното изтичане на водата.
- ◆ След това, подсушете добре всички части, поставете ги обратно и съхранете уреда.

**НЕИЗПРАВНОСТИ И РЕМОТ**

- ◆ В случай на неизправност, моля отнесете уреда в оторизиран сервис за техническо обслужване. Моля не се опитвайте да разглобявате уреда или пък да го поправяте—това е опасно.

**ГАРАНЦИЯ И ТЕХНИЧЕСКА ПОМОЩ**

- ◆ Настоящият продукт има законна гаранция, в съответствие с действащото законодателство. За да упражните правата си на потребител следва да се насочите към някой от нашите оторизирани сервиси.

- ◆ Най-близкия до Вас сервиз можете да откриете на следния линк: <http://www.2helpu.com/>
- ◆ Също така, можете да потърсите информация, свързвайки се с нас (вижте на последната страница на наръчника).
- ◆ Наръчника с указания и неговите осъвременявания можете да свалите на следния <http://www.2helpu.com/>.

**За разновидностите в ЕС на това изделие и/или в случая, приложим за Вашата страна:**

### **Опазване на околната среда и рециклиране на изделието.**

- ◆ Материалите, от които изработена опаковката на този електроуред са включени в система за тяхното събиране, класифициране и рециклиране. Ако желаете да се освободите от тях, използвайте обществения контейнери, пригодени за всеки отделен вид материал.
- ◆ В изделието отсъстват концентрации на вещества, които могат да бъдат определени като вредни за околната среда.



Този символ означава, че ако желаете да се освободите от уреда след изтичане на експлоатационния му живот трябва да го предадете по подходящ начин на фирма за преработка на отпадъци, оторизирана за разделно събиране на относно отпадъци от електрическо и електронно оборудване (ОЕЕО).

Настоящият уред изпълнява Директива 2014/35/EU за ниски напрежения, Директива 2014/30/EU за електромагнитно съответствие и с Директива 2011/65/EU за ограниченията при употреба на някои определени опасни вещества в електрически и електронни апарати и с Директива 2009/125/EC за изискванията за екологичен дизайн, приложими към изделия, свързани с енергия.

België/Belgique	Stanley Black & Decker Belgium BVBA Egide Walschaertsstraat 16 2800 Mechelen	www.blackanddecker.be enduser.BE@SBDinc.com Tel - NL. +32 15 47 37 65 Tel – FR. +32 15 47 37 66
Bulgaria	Stanley Black&Decker Polska Bucharest Branch Phoenicia Business Center Turturelelor Street, No 11A, 6th Floor,Module 15, 3rd District. Bucharest (Romania)	office.bucharest@sbdinc.com Tel. +4021.320.61.04.
Česká Republika	Stanley Black & Decker Czech Republic s.r.o. Chodov Türkova 2319/5b 149 00 Praha 4 Česká Republika	www.blackanddecker.cz recepce@blackanddecker.cz Tel: 261 009 782
Danmark	Stanley Black & Decker Denmark Roskildevej 22 2620 Albertslund	www.blackanddecker.dk kundeservice.dk@sbdinc.com Tel. 70 20 15 10 Fax. 70 22 49 10
Deutschland	Stanley Black & Decker Deutschland GmbH Black & Decker Str. 40, D - 65510 Idstein	www.blackanddecker.de infobfge@sbdinc.com Tel. 06126 21-0 Fax 06126 21-2980
Ελλάδα	Black & Decker ΕΛΛΑΣ ΕΔΡΑ-ΓΡΑΦΕΙΑ : Σπράβωνος 7 & Λ. Βουλιαγμένης. 166 74 Γλυφάδα - Αθήνα SERVICE : Ημερος Τόπος 2 (Χάνι Αδάμ) - 193 00 Ασπρόπυργος	www.blackanddecker.gr Greece.Service@sbdinc.com Τηλ: 00302108981616 Φαξ: 00302108983570
España	Engineering and technology for life, S.L. Avda. Barcelona s/n Oliana, 25790, Spain	www.blackanddecker.es service.spain@etforlife.com
France	Engineering and Technology for Life France 6 rue de l'Industrie Z.I des Sablons 89100 Sens	www.blackanddecker.fr service.france@etforlife.com
Helvetia	ROFO AG Gewerbezone Seeblick 3213 Kleinbösingen	www.blackanddecker.ch service@rofoag.ch Tel. 026 674 93 93 Fax 026 674 93 94
Hungary	Stanley Black & Decker Hungary Kft. Meszaros u. 58/B 1016 Budapest (Hungary)	www.blackanddecker.hu Tel: 1.6 225-1661 / 62
Italia	Stanley Black & Decker Italia Via Energy park 6 c/o Energy park Building 3 sud 20871 Vimercate (MB)	www.blackanddecker.it service.italia@blackdecker.com Tel. 800-213935 Fax 039-9590313
Nederland	Stanley Black & Decker Netherlands BV Holtum Noordweg 35 6121 RE BORN Postbus 83. 6120 AB BORN	www.blackanddecker.nl enduser.NL@SBDinc.com Tel. +31 164 283 065 Fax +31 164 283 200
Norge	Stanley Black & Decker Norway AS Gullhaugveien 11, 0484 Oslo PB 4613, Nydalen, 0405 Oslo	www.blackanddecker.no kundeservice.no@sbdinc.com Tlf. 22 90 99 10 Fax 45 25 08 00

Österreich	Stanley Black & Decker Austria GmbH Oberlaaerstraße 248, A-1230 Wien	www.blackanddecker.at service.austria@sbdinc.com Tel. 01 66116-0 Fax 01 66116-614
Polska	Stanley Black & Decker Polska SP.z.o.o ul. Postepu 21D 02-676 Warszawa Polska	www.blackanddecker.pl reception.warsaw@sbdinc.com Tel: 22 4642700
Portugal	Engineering and Technology for Life Portugal Avenida Rainha D. Amélia, nº12-B 1600-677 Lisboa	www.blackanddecker.pt service.portugal@etforlife.com
Romania	Stanley Black&Decker Polska Bucharest Branch Phoenicia Business Center Turturelelor Street, No 11A, 6th Floor,Module 15, 3rd District. Bucharest (Romania)	office.bucharest@sbdinc.com Tel. +4021.320.61.04.
Slovenija	G-M&M, proizvodnja in marketing, d.o.o. Brvace 11 1290 Grosuplje (Slovenija)	G-M&M, proizvodnja in marketing, d.o.o. Brvace 11 1290 Grosuplje (Slovenija)
Suomi	Stanley Black & Decker Finland Oy Kumpulantie 13B, 00520 Helsinki PL 47, 00521 Helsinki	www.blackanddecker.fi asiakaspalvelu.fi@sbdinc.com Puh. 010 400 43 33 Faksi 0800 411 340
Sverige	Stanley Black & Decker Sweden AB Flöjelbergsgatan 1c, 431 35 Mölndal Box 94, 431 22 Mölndal	www.blackanddecker.se kundservice.se@sbdinc.com Tel. 031-68 60 60 Fax 031-68 60 80
United Kingdom & Republic Of Ireland	"Black & Decker Slough, Berkshire SL1 3YD 210 Bath Road "	www.blackanddecker.co.uk emeaservice@sbdinc.com Tel. 01753 511234

ENGINEERING AND TECHNOLOGY FOR LIFE, S.L.  
Avda. Barcelona s/n  
Oliana, 25790, Spain