

NESPRESSO®

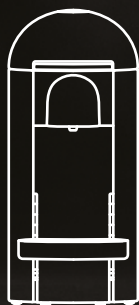

VERTUO
PLUS



VERTUO
NEXT



SAFETY

FR CONSIGNES DE SÉCURITÉ **DE** SICHERHEITSHINWEISE **IT** SICUREZZA **ES** SEGURIDAD
PT SEGURANÇA **PL** ZASADY BEZPIECZEŃSTWA **RU** МЕРЫ ПРЕДОСТОРОЖНОСТИ
NL VEILIGHEID **DA** SIKKERHEDSANVISNINGER **NO** SIKKERHET **SV** SÄKERHET
FI TURVALLISUUS **CS** BEZPEČNOST **SK** BEZPEČNOSŤ **HU** BIZTONSÁG **EL** ΑΣΦΑΛΕΙΑ
 تحذيرات السلامة **AR**

9

1 MACHINE OVERVIEW

FR PRÉSENTATION DE LA MACHINE **DE** MASCHINENÜBERSICHT **IT** PANORAMICA SULLA
 MACCHINA **ES** VISTA GENERAL DE LA MÁQUINA **PT** VISÃO GERAL DA MÁQUINA
PL OPIS URZĄDZENIA **RU** ОБЗОР КОФЕМАШИНЫ **NL** MACHINE OVERZICHT
DA MASKINOVERSIGT **NO** OVERSIKT OVER MASKINEN **SV** MASKINÖVERSIKT
FI KONE YLEISESTI **CS** O PŘÍSTROJI **SK** O PRÍSTROJI **HU** A KÉSZÜLÉK ÁTTEKINTÉSE
 ΕΠΙΣΚΟΠΗΣΗ ΜΗΧΑΝΗΣ **EL** أجزاء الماكينة **AR**

5

2 PACKAGING CONTENT

FR CONTENU DE L'EMBALLAGE **DE** VERPACKUNGSINHALT **IT** CONTENUTO DELLA
 CONFEZIONE **ES** CONTENIDO DE LA CAJA **PT** CONTEÚDO DA EMBALAGEM
PL ZAWARTOŚĆ OPAKOWANIA **RU** СОДЕРЖИМОЕ УПАКОВКИ **NL** INHOUD VAN DE
 VERPAKKING **DA** PAKKENS INDHOLD **NO** PAKKENS INNHOLD **SV** FÖRPACKNINGENS
 INNEHÅLL **FI** PAKKAUKSEN SISÄLTÖ **CS** OBSAH BALENÍ **SK** OBSAH BALENIA **HU** A CSOMAG
 TARTALMA **EL** ΠΕΡΙΕΧΟΜΕΝΑ ΣΥΣΚΕΥΑΣΙΑΣ **AR** محتوى المغلف **AR**

8

3 OPEN/CLOSE

FR OUVERTURE/FERMETURE **DE** ÖFFNEN/SCHLIESSEN **IT** APRI/CHIUDI **ES** ABRIR/
 CERRAR **PT** ABRIR/FECRAR **PL** OTWÓRZ/ZAMKNIJ **RU** ОТКРЫВАНИЕ/ЗАКРЫВАНИЕ
NL OPENEN/SLUITEN **DA** ÅBEN/LUK **NO** ÅPNE/LUKKE **SV** ÖPPNA/STÄNG **FI** AVAA/SULJE
CS OTEVŘÍT/ZAVŘÍT **SK** OTVORIŤ/ZAVRIEŤ **HU** NYIT/ZÁR **EL** ΑΝΟΙΓΜΑ/ΚΛΕΙΣΙΜΟ
 فتح/اغلق **AR**

12

4 CONNECTIVITY (VERTUO NEXT ONLY)

FR CONNECTIVITÉ (VERTUO NEXT UNIQUEMENT) **DE** KONNEKTIVITÄT (NUR VERTUO
 NEXT) **IT** CONNETTIVITÀ (SOLO VERTUO NEXT) **ES** CONECTIVIDAD (SOLO VERTUO
 NEXT) **PT** CONECTIVIDADE (APENAS PARA VERTUO NEXT) **PL** ŁĄCZNOŚĆ (TYLKO VERTUO
 NEXT) **RU** СОЕДИНЕНИЕ (ДАННАЯ ФУНКЦИЯ НЕ ПОДДЕРЖИВАЕТСЯ В РОССИИ)
NL CONNECTIVITEIT (ALLEEN VERTUO NEXT) **DA** ORKOBLING (KUN FOR VERTUO NEXT)
NO TILKOBLING (KUN VERTUO NEXT) **SV** ANSLUTNING (ENDAST VERTUO NEXT)
FI YHDISTETTÄVYYS (VAIN VERTUO NEXT) **CS** KONEKTIVITA (TÝKÁ SE JEN VERTUO
 NEXT) **SK** KONEKTIVITA (TÝKA SA LEN VERTUO NEXT) **HU** E-FUNKCIÓK (CSAK A
 VERTUO NEXT ESETÉBEN) **EL** ΣΥΝΔΕΣΙΜΟΤΗΤΑ (ΜΟΝΟ ΓΙΑ VERTUO NEXT)
 الاتصال (فیرتو نکست فقط) **AR**

13

5 THE VERTUO SYSTEM

FR LE SYSTÈME VERTUO **DE** DAS VERTUO SYSTEM **IT** IL SISTEMA VERTUO **ES** EL SISTEMA
 VERTUO **PT** O SISTEMA VERTUO **PL** SYSTEM VERTUO **RU** СИСТЕМА VERTUO
NL HET VERTUO-SYSTEEM **DA** VERTUO-SYSTEMET **NO** VERTUO-SYSTEMET **SV** VERTUO
 KAFFESYSTEM **FI** VERTUO-JÄRJESTELMÄ **CS** VERTUO SYSTÉM **SK** VERTUO SYSTÉM
HU A VERTUO RENDSZER **EL** ΤΟ ΣΥΣΤΗΜΑ VERTUO **AR** نظام فیرتو **AR**

16

6 FIRST STEPS

FR PREMIERS PAS DE ERSTE SCHRITTE IT PRIMO UTILIZZO ES PRIMEROS PASOS
PT PRIMEIROS PASSOS PL PIERWSZE KROKI RU ПЕРЕД ПЕРВЫМ ИСПОЛЬЗОВАНИЕМ
NL EERSTE STAPPEN DA FØRSTE TRIN NO DE FØRSTE STEGENE SV FÖRSTA STEGEN
FI ENSIMÄINEN KÄYTTÖKERTA CS ZAČÍNÁME SK ZAČÍNÁME HU ELSŐ LÉPÉSEK
EL ΠΡΩΤΑ ΒΗΜΑΤΑ خطوات التركيب الأولى AR

17

7 COFFEE PREPARATION

FR PRÉPARATION DU CAFÉ DE KAFFEEZUBEREITUNG IT PREPARAZIONE DEL CAFFÈ
ES PREPARACIÓN DEL CAFÉ PT PREPARAÇÃO DE CAFÉ PL PRZYGOTOWANIE KAWY
RU ПРИГОТОВЛЕНИЕ КОФЕ NL KOFFIE BEREIDEN DA TILBEREDNING AF KAFFE
NO KAFFETILBEREDNING SV KAFFEFÖRBEREDELSE FI KAHVIN VALMISTUS
CS PŘÍPRAVA KÁVY SK PRÍPRAVA KÁVY HU KÁVÉKÉSZÍTÉS EL ΠΑΡΑΣΚΕΥΗ ΚΑΦΕ
تحضير القهوة AR

19

8 CLEANING

FR NETTOYAGE DE REINIGUNG IT PULIZIA ES LIMPIEZA PT LIMPEZA PL CZYSZCZENIE
RU ОЧИСТКА NL SCHOONMAKEN DA RENGØRING NO RENGJØRING SV RENGÖRING
FI PUHDISTAMINEN CS ČIŠTĚNÍ SK ČISTENIE HU TISZTÍTÁS EL ΚΑΘΑΡΙΣΜΟΣ
تنظيف الماكينة AR

22

9 DESCALING

FR DÉTARTRAGE DE ENTKALKUNG IT DECALCIFICAZIONE ES DESCALCIFICACIÓN
PT DESCALCIFICAÇÃO PL ODKAMIENIANIE RU ОЧИСТКА ОТ НАКИПИ NL ONTKALKEN
DA AFKALKNING NO AVKALKING SV AVKALKNING FI KALKINPOISTO
CS ODVÁPŇNĚNÍ SK ODVÁPŇNENIE HU VÍZKÖMENTESÍTÉS EL ΑΦΑΛΑΤΩΣΗ
إزالة الترسبات AR

24

10 BLINKING SUMMARY

FR RÉSUMÉ DES CLIGNOTEMENTS DE BEDEUTUNG DER BLINKENDEN LED IT PANORAMICA
DELLE SPIE LUMINOSE ES RESUMEN DE LUCES PT SUMÁRIO DE ALERTAS LUMINOSOS
PL OBJAŚNIENIE PODŚWIETLANIA PRZYCISKU RU ЦВЕТОВЫЕ СИГНАЛЫ NL OVERZICHT
VAN HET KNIPPEREN DA KORT BESKRIVELSE AF KNAPPERNE NO BESKRIVELSE AV
KNAPPENE SV SAMMANFATTNING BLINKNINGAR FI MERKKIVALOJEN YHTEENVETO
CS VÝZNAM SVĚTELNÝCH SIGNÁLŮ SK VÝZNAM SVETELNÝCH SIGNÁLOV
HU ÁLLAPOTJELZÉSEK EL ΣΥΝΟΨΗ ΦΩΤΕΙΝΩΝ ΕΝΔΕΙΞΕΩΝ دليل زر التشغيل AR

32

11 TROUBLESHOOTING

FR PANNES DE FEHLERBEHEBUNG IT RISOLUZIONE PROBLEMI ES RESOLUCIÓN
DE PROBLEMAS PT RESOLUÇÃO DE PROBLEMAS PL ROZWIĄZWANIE PROBLEMÓW
RU УСТРАНЕНИЕ НЕИСПРАВНОСТЕЙ NL PROBLEMEN OPLOSSEN DA FEJLFINDING
NO FEILSØKING SV FELSÖKNING FI VIANMÄÄRITYS CS ŘEŠENÍ PROBLÉMU
SK RIEŠENIE PROBLÉMOV HU HIBAELHÁRÍTÁS EL ΑΝΤΙΜΕΤΩΠΙΣΗ ΠΡΟΒΛΗΜΑΤΩΝ
استكشاف الأخطاء وإصلاحها AR

39

12 SPECIFICATIONS

FR SPÉCIFICATIONS DE SPEZIFIKATIONEN IT SPECIFICHE TECNICHE
ES ESPECIFICACIONES PT ESPECIFICAÇÕES PL SPECYFIKACJE RU ТЕХНИЧЕСКИЕ
ХАРАКТЕРИСТИКИ NL SPECIFICATIES DA SPECIFIKATIONER NO SPESIFIKASJONER

13 ENERGY SAVING MODE

FR MODE ÉCONOMIE D'ÉNERGIE DE ENERGIESPARMODUS IT RISPARMIO ENERGETICO
ES MODO DE AHORRO DE ENERGÍA PT MODO DE POUPAANÇA DE ENERGIA
PL TRYB OSZĘDZANIA ENERGII RU РЕЖИМ ЭКОНОМИИ ЭНЕРГИИ
NL ENERGIEBESPARINGSSTAND DA ENERGIBESPARENDE PROGRAM NO MODUS
FOR ENERGISPARING SV ENERGISPARLÄGE FI ENERGIANSÄÄSTÖTILA
CS ÚSPORA ELEKTRICKÉ ENERGIE SK ÚSPORA ELEKTRICKEJ ENERGIE
HU ENERGIATAKARÉKOS MÓD EL ΕΞΟΙΚΟΝΟΜΗΣΗ ΕΝΕΡΓΕΙΑΣ وضع توفير الطاقة AR

69

14 PERSONALIZE YOUR COFFEE SIZE

FR PERSONNALISER LA TAILLE DE VOTRE CAFÉ DE FÜLLMENGE PERSONALISIEREN
IT PERSONALIZZARE LA LUNGHEZZA DEL CAFFÈ ES PERSONALIZA EL TAMAÑO DE TU
CAFÉ PT PERSONALIZE O TAMANHO DO SEU CAFÉ PL SPERSONALIZUJ ILOŚĆ SWOJEJ
KAWY RU ПРОГРАММИРОВАНИЕ ОБЪЕМОВ НАПИТКА NL PERSONALISEER JE
KOPGROOTTE DA PERSONLIGGØR DIN KOPSTØRRELSE NO TILPASS KOPPSTØRRELSEN
SV PERSONIFIERA DIN KAFFESTORLEK FI VEDEN MÄÄRÄN OHJELMOINTI
CS NAPROGRAMOVÁNÍ MNOŽSTVÍ KÁVY SK NAPROGRAMOVANIE MNOŽSTVA KÁVY
HU SZABJA SZEMÉLYRE A KÁVÉMENNYISÉGET EL ΕΞΑΤΟΜΙΚΕΥΣΗ ΠΟΣΟΤΗΤΑΣ ΚΑΦΕ
تخصيص مقدار القهوة AR

71

15 RESET TO FACTORY SETTINGS

FR RÉTABLIR LES PARAMÈTRES DE RÉGLAGE D'USINE DE WERKSEINSTELLUNGEN
IT RIPRISTINO DELLE IMPOSTAZIONI DI FABBRICA ES VOLVER A LOS AJUSTES DE
FÁBRICA PT REPOR AS DEFINIÇÕES DE ORIGEM PL PRZYWRACANIE USTAWIENI
FABRYCZNYCH RU ВОЗВРАТ К ЗАВОДСКИМ НАСТРОЙКАМ NL HERSTEL
FABRIEKSINSTELLINGEN DA NULSTIL TIL FABRIKSINDSTILLINGER NO GJENOPPRETT
FABRIKKINNSTILLINGENE SV ÅTERSTÄLL FABRIKSINSTÄLLNINGAR FI TEHDASASETUSTEN
PALAUTTAMINEN CS NÁVRAT DO TOVÁRNÍHO NASTAVENÍ SK NÁVRAT DO VÝROBNÉHO
NASTAVENIA HU GYÁRI ÉRTÉKEK VISSZAÁLLÍTÁSA EL ΕΠΑΝΑΦΟΡΑ ΕΡΓΟΣΤΑΣΙΑΚΩΝ
ΡΥΘΜΙΣΕΩΝ استعادة إعدادات المصنع AR

73

16 EMPTYING THE SYSTEM

FR VIDANGE DU SYSTÈME DE ENTLERUNG IT SVUOTAMENTO DEL SISTEMA ES VACIADO
DEL SISTEMA PT ESVAZIAR O SISTEMA PL OPRÓZNIANIE SYSTEMU WODNEGO
RU ОПУСТОШЕНИЕ СИСТЕМЫ NL SYSTEEM LEGEN DA TØMNING AF SYSTEMET
NO TØMMING AV SYSTEMET SV TÖMNING AV SYSTEMET FI JÄRJESTELMÄN TYHJENTÄMINEN
CS VYPRÁZDNĚNÍ PŘÍSTROJE SK VYPRÁZDNENIE PRÍSTROJA HU A RENDSZER ÚRÍTÉSE
EL ΕΚΚΕΝΩΣΗ ΣΥΣΤΗΜΑΤΟΣ تفريغ الماكينة AR

75

17 DISPOSAL AND ENVIRONMENTAL PROTECTION

FR RECYCLAGE ET PROTECTION DE L'ENVIRONNEMENT DE ENTSORGUNG UND
UMWELTSCHUTZ IT SMALTIMENTO E PROTEZIONE AMBIENTALE ES ELIMINACIÓN
Y PROTECCIÓN MEDIOAMBIENTAL PT ELIMINAÇÃO E PROTECÇÃO AMBIENTAL
PL UTYLIZACJA I OCHRONA ŚRODOWISKA RU УТИЛИЗАЦИЯ И ОХРАНА ОКРУЖАЮЩЕЙ
СРЕДЫ NL AFVAL EN BESCHERMING VAN HET MILIEU DA BORTSKAFFELSE OG
BESKYTTELSE AF MILJØ NO AVFALLSHÅNDTERING OG MILJØHENSYN
SV AVFALLSHANTERING OCH MILJÖSKYDD FI HÄVITTÄMINEN JA
YMPÄRISTÖNSUOJELU CS LIKVIDACE A OCHRANA ŽIVOTNÍHO PROSTŘEDÍ
SK LIKVIDÁCIA A OCHRANA ŽIVOTNÉHO PROSTREDIA HU MEGSEMISÍTÉS
ÉS KÖRNYEZETVÉDELEM EL ΔΙΑΘΕΣΗ ΑΠΟΡΡΙΜΜΑΤΩΝ ΚΑΙ ΠΡΟΣΤΑΣΙΑ ΤΟΥ
ΠΕΡΙΒΑΛΛΟΝΤΟΣ التخلص من الماكينة وحماية البيئة AR

79

1 MACHINE OVERVIEW

FR PRÉSENTATION DE LA MACHINE **DE** MASCHINENÜBERSICHT
IT PANORAMICA SULLA MACCHINA **ES** VISTA GENERAL DE LA MÁQUINA
PT VISÃO GERAL DA MÁQUINA **PL** OPIS URZĄDZENIA
RU ОБЗОР КОФЕМАШИНЫ **NL** MACHINE OVERZICHT
DA MASKINOVERSIGT **NO** OVERSIKT OVER MASKINEN
SV MASKINÖVERSIKT **FI** KONE YLEISESTI **CS** O PŘÍSTROJI
SK O PŘÍSTROJI **HU** A KÉSZÜLÉK ÁTTEKINTÉSE **EL** ΕΠΙΣΚΟΠΗΣΗ ΜΗΧΑΝΗΣ **AR** أجزاء الماكينة

1 Water tank and lid

FR Réservoir d'eau et couvercle **DE** Wassertank und Deckel **IT** Serbatoio dell'acqua e coperchio
ES Depósito de agua y tapa **PT** Depósito de água e tampa **PL** Zbiornik na wodę i pokrywa **RU** Резервуар для воды с крышкой **NL** Waterreservoir en klep **DA** Vandtank og låg **NO** Vanntank og lokk **SV** Vattentank och lock **FI** Vesisäiliö ja kansi **CS** Nádoba na vodu s víkem **SK** Nádržka na vodu s vekom **HU** Vízartály és fedő **EL** Δοχείο νερού και καπάκι **AR** خزان الماء والغطاء

2 Used capsule container

FR Réservoir de capsules usagées **DE** Kapselcontainer **IT** Contenitore per le capsule usate
ES Contenedor de cápsulas usadas **PT** Recipiente de cápsulas usadas **PL** Pojemnik na zużyte kapsułki
RU Контейнер для использованных капсул **NL** Opvangbak voor gebruikte capsules
DA Kapselbeholder **NO** Kapselbeholder **SV** Kapselbehållare **FI** Kapselisäiliö **CS** Zásobník na použité kapsle
SK Zásobník na použité kapsuly **HU** Használtkapszula-tartó **EL** Κάδος χρησιμοποιημένων καψουλών **AR** حاوية الكبسولات المستعملة

3 Drip tray

FR Bac d'égouttage **DE** Abtropfschale **IT** Vassoio raccogli-gocce **ES** Bandeja antigoteo **PT** Base de gotejamento **PL** Korytko ociekowe **RU** Поддон для сбора капель **NL** Lekbakje **DA** Drypbakke
NO Dryppskål **SV** Droppbricka **FI** Tippra-astia **CS** Odkarávač **SK** Odkvapkávač **HU** Cseprétlaca **EL** Δίσκος αποστράγγισης **AR** صينية التقطير

4 ON/OFF and coffee button

FR ON/OFF et Bouton Café **DE** AN/AUS und Kaffee-Knopf **IT** Pulsante ON/OFF e pulsanti caffè **ES** Botón de ENCENDIDO/APAGADO y de café **PT** Botão ON/OFF e de café **PL** WŁ./WYŁ. i przycisk parzenia kawy **RU** ВКЛ/ВЫКЛ и кнопка приготовления напитка **NL** AAN/UIT en koffieknop **DA** ON/OFF og kaffeknap **NO** AV/PÅ og kaffeknapp **SV** PÅ/AV och kaffeknapp **FI** ON/OFF- ja kahvipainike **CS** Tlačítko ZAPNOUTI/VYPNOUTI a pro přípravu kávy **SK** Tlačidlo ZAPNÚŤ/VYPNÚŤ a na prípravu kávy **HU** KI/BE és káné gomb **EL** Κουμπί ενεργοποίησης/απενεργοποίησης και καφέ زر تشغيل/إيقاف وزر القهوة **AR**

5 Locking/Unlocking lever

FR Levier de verrouillage/déverrouillage **DE** Verriegeln/Entriegeln des Hebels **IT** Bloccare/Sbloccare la leva **ES** Palanca de bloqueo/desbloqueo **PT** Alavanca de bloqueio e desbloqueio **PL** Blokowanie/Odblokowanie dźwigni **RU** Рычаг блокировки/открытия крышки **NL** Vergrendel/ontgrendelhendel **DA** Låse/aflåse håndtag **NO** Låse/låse opp håndtak **SV** Låsa/Låsa upp spak **FI** Lukitus- ja avausvipu **CS** Páka k zamknutí/odemknutí **SK** Páka na zamknutie/odomknutie **HU** Záró/Nyitó kar **EL** Μοχλός ασφάλισης/απασφάλισης **AR** قفل/تحرير المقبض

6 Coffee outlet

FR Embout de sortie du café **DE** Kaffee-Auslauf **IT** Erogatore di caffè **ES** Salida del café **PT** Saída de café **PL** Wylot kawy **RU** Отверстие выхода кофе **NL** Koffieuitloop **DA** Kaffeudløb **NO** Kaffeutløp **SV** Kaffeutløpp **FI** Kahvisuutin **CS** Výrust kávy **SK** Výrust kávy **HU** Kávékifolyó **EL** Στόμιο εκροής καφέ **AR** مخرج القهوة

7 Drip grid

FR Grille d'égouttage **DE** Abtropfgitter **IT** Griglia raccogliocce **ES** Rejilla antigoteo **PT** Grelha de gotejamento **PL** Kratka ociekowa **RU** Решетка подставки под чашку **NL** Lekrooster **DA** Rist **NO** Drypprist **SV** Droppgaller **FI** Tipparitilä **CS** Odkarpávací mřížka **SK** Mriežka na odkvapkávanie **HU** Csepprács **EL** Σχάρα αποστράγγισης **شبكة التقطير** **AR**

8 Adjustable cup support

FR Support de tasse réglable **DE** Verstellbare Tassenabstellfläche **IT** Supporto regolabile per tazza **ES** Soporte para tazas ajustable **PT** Suporte de chávena ajustável **PL** Regulowana podstawa pod filiżankę **RU** Регулируемая подставка для чашки **NL** Regelbare kopjeshouder **DA** Justerbar kopstøtte **NO** Justerbar kophholder **SV** Justerbar koppstöd **FI** Säädettävä kuppialusta **CS** Nastavitelný podstavec pro šálek **SK** Nastavitelný stojan na šálku **HU** Állítható csészetartó **EL** Ρυθμιζόμενο στηρίγμα φλιτζιανού **حامل فنجان قابل للتعديل** **AR**

9 Adjustable water tank arm

FR Bras du réservoir d'eau réglable **DE** Verstellbarer Wassertank **IT** Braccio regolabile per serbatoio dell'acqua **ES** Brazo ajustable del depósito de agua **PT** Braço do depósito de água ajustável **PL** Obrotowa podstawa zbiornika wody **RU** Регулируемая подставка резервуара для воды **NL** Regelbare arm waterreservoir **DA** Justerbar holder til vandtanken **NO** Justerbar vanntank **SV** Justerbar vattentankarm **FI** Säädettävä vesisäiliön varsi **CS** Nastavitelný držák na nádobu na vodu **SK** Nastavitelný držiak na nádržku na vodu **HU** Állítható víztartály tartó **EL** Ρυθμιζόμενος βραχίονας δοχείου νερού **ذراع خزان الماء قابلة للتعديل** **AR**

VERTUO NEXT

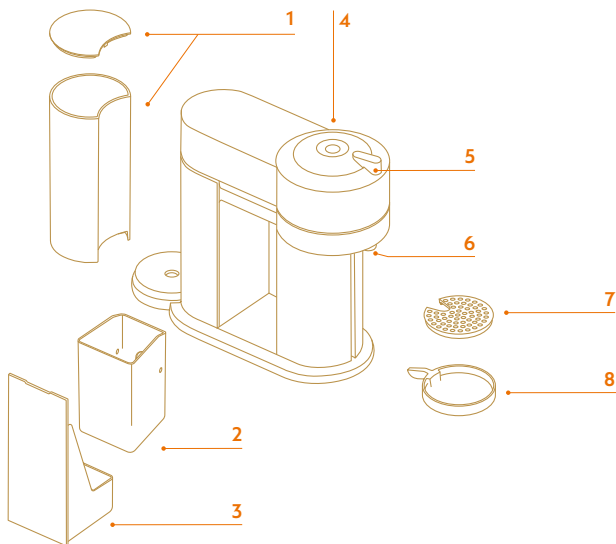

VERTUO PLUS C



VERTUO PLUS D

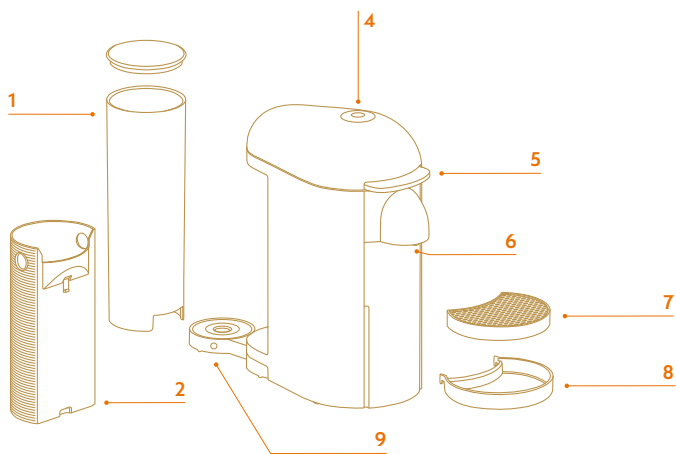

2 PACKAGING CONTENT

FR CONTENU DE L'EMBALLAGE **DE** VERPACKUNGSINHALT
IT CONTENUTO DELLA CONFEZIONE **ES** CONTENIDO DEL
PAQUETE **PT** CONTEÚDO DA EMBALAGEM **PL** ZAWARTOŚĆ
ORAKOWANIA **RU** СОДЕРЖИМОЕ УПАКОВКИ **NL** INHOUD VAN
DE VERPAKKING **DA** PAKKENS INDHOLD **NO** PAKKENS INNHOLD
SV FÖRPACKNINGENS INNEHÅLL **FI** PAKKAUKSEN SISÄLTÖ
CS OBSAH BALENÍ **SK** OBSAH BALENIA **HU** A CSOMAG TARTALMA
EL ΠΕΡΙΕΧΟΜΕΝΑ ΣΥΣΚΕΥΑΣΙΑΣ **AR** محتوى المغلف

1 Coffee machine

FR Machine à café **DE** Kaffeemaschine **IT** Macchina da caffè **ES** Máquina de café **PT** Máquina de café
PL Ekspres do kawy **RU** Кофемашина **NL** Koffiemachine **DA** Kaffemaskine **NO** Kaffemaskin
SV Kaffemaskin **FI** Kahvikone **CS** Kávovar **SK** Kávovar **HU** Kávégép **EL** Μηχανή καφέ **AR** ماكينة قهوة

2 Nespresso welcome material

FR Kit de bienvenue Nespresso **DE** Nespresso Willkommensbroschüre **IT** Brochure di benvenuto
Nespresso **ES** Material de bienvenida Nespresso **PT** Material de Boas-vindas Nespresso **PL** Materiały
powitalne Nespresso **RU** Приветственная брошюра Nespresso **NL** Nespresso welkomstmateriaal
DA Nespresso velkomstmateriale **NO** Nespresso velkomstmateriale **SV** Nespresso välkomstmateriel
FI "Tervetuloa Nespressolle" -esite **CS** Uvítací brožura Nespresso **SK** Uvítacia brožúra Nespresso
HU Nespresso üdvözlőmappa **EL** Υλικό καλωσορίσματος Nespresso **AR** مواد ترحيبية من نسبريسو

3 Nespresso capsules box

FR Boîte de capsules Nespresso **DE** Nespresso Kapselbox **IT** Set degustazione di capsule Nespresso
ES Caja de cápsulas Nespresso **PT** Caixa de Degustação de Cápsulas Nespresso **PL** Pudełko kapsulek
Nespresso **RU** Приветственный набор капсул Nespresso **NL** Proefpakket met Nespresso capsules
DA Nespresso boks med kaffekapsler **NO** Nespresso kapselboks **SV** Nespresso kapselbox
FI Nespresso-kahvikapselivalikoima **CS** Degustační sada kapslí Nespresso **SK** Degustačná sada kapsúl
Nespresso **HU** Nespresso kapszulák **EL** Συσκευασία με κάψουλες Nespresso
AR علبة كبسولات قهوة اسبريسو

4 Safety instructions

FR Instructions de sécurité **DE** Sicherheitshinweise **IT** Istruzioni per la sicurezza **ES** Instrucciones de
seguridad **PT** Instruções de segurança **PL** Instrukcje dotyczące bezpieczeństwa **RU** Инструкция по
безопасному использованию **NL** Veiligheidsinstructies **DA** Sikkerhedsanvisninger
NO Sikkerhetsinstruksjoner **SV** Säkerhetsinstruktioner **FI** Turvallisuusohjeet **CS** Pokyny ohledně
bezpečnosti **SK** Pokyny ohľadne bezpečnosti **HU** Biztonsági előírások **EL** Οδηγίες ασφαλείας
إرشادات السلامة **AR**

5 User manual

FR Guide de l'utilisateur **DE** Bedienungsanleitung **IT** Istruzioni per l'uso **ES** Manual de usuario **PT** Manual
do utilizador **PL** Instrukcja obsługi **RU** Инструкция по эксплуатации **NL** Gebruiksaanwijzing
DA Brugermanual **NO** Brukermanual **SV** Instruktionsmanual **FI** Käyttöopas **CS** Uživatelská příručka
SK Uživatelská príručka **HU** Használati útmutató **EL** Εγχειρίδιο χρήσης **AR** دليل المستخدم

6 Warranty

FR Garantie **DE** Gewährleistung **IT** Garanzia limitata **ES** Garantía **PT** Garantia **PL** Gwarancja
RU Гарантийный талон **NL** Garantie **DA** Garanti **NO** Garanti **SV** Garanti **FI** Takuu **CS** Záruka
SK Záruka **HU** Garancia **EL** Εγγύηση **AR** الضمان

SAFETY

FR CONSIGNES DE SÉCURITÉ **DE** SICHERHEITSHINWEISE **IT** SICUREZZA
ES SEGURIDAD **PT** SEGURANÇA **PL** ZASADY BEZPIECZEŃSTWA **RU** МЕРЫ
ПРЕДОСТОРОЖНОСТИ **NL** VEILIGHEID **DA** SIKKERHEDSANVISNINGER
NO SIKKERHET **SV** SÄKERHET **FI** TURVALLISUUS **CS** BEZPEČNOST
SK BEZPEČNOSŤ **HU** BIZTONSÁG **EL** ΑΣΦΑΛΕΙΑ تحذيرات السلامة **AR**

EN CAUTION: Before operating your coffee machine, please refer to the safety instructions leaflet to avoid possible harm and damage.

FR ATTENTION : Avant d'utiliser votre machine **Nespresso**, veuillez vous reporter à la notice de sécurité afin d'éviter blessure ou dommage.

DE ACHTUNG: Bevor Sie Ihre Kaffeemaschine in Betrieb nehmen, lesen Sie bitte sorgfältig die beigelegte Sicherheitsbroschüre, um Verletzungen oder Schäden zu vermeiden.

IT ATTENZIONE: Prima di utilizzare la macchina da caffè, leggere le precauzioni di sicurezza per evitare eventuali danni.

ES ADVERTENCIA: Antes de utilizar la máquina de café, consulta el folleto de instrucciones de seguridad para evitar daños y lesiones.

PT ATENÇÃO: Antes da utilização da sua máquina, por favor consulte o folheto das instruções de segurança, para evitar danos e lesões.

PL UWAGA: Przed uruchomieniem ekspresu do kawy, aby uniknąć ewentualnych obrażeń i szkód, należy zapoznać się z instrukcjami bezpieczeństwa na ulotce.

RU ВНИМАНИЕ. Внимательно изучите инструкцию с мерами предосторожности перед первым использованием кофемашины, чтобы избежать возможных повреждений и травм.

NL LET OP: Lees de veiligheidsinstructies goed door voordat je deze machine bedient om schade en letsel te voorkomen.

DA ADVARSEL: Før du bruger din kaffemaskine, læs venligst brochuren med sikkerhedsinstruktioner, for at undgå potentielt farlige situationer og skader.

NO ADVARSEL: For å unngå skader, les gjennom alle instruksjoner i denne brukermanualen før maskinen tas i bruk.

SV VARNING: Innan du använder din kaffemaskin, var vänlig läs igenom säkerhetsinstruktionerna

för att undvika farliga situationer och skador.

FI HUOM: Lue turvallisuusohjeet ennen koneen käyttöä välttyäksesi mahdollisilta vahingoilta.

CS UPOZORNĚNÍ: Než začnete kávovar používat, prostudujte si pokyny ohledně bezpečnosti. Předejdete tak újmě na zdraví nebo poškození přístroje.

SK UPOZORNENIE: Kým začnete kávovar používať, preštudujte si pokyny ohľadne bezpečnosti. Predídete tak ujme na zdraví alebo poškodeniu prístroja.

HU VIGYÁZAT: A készülék használatára előltt, az esetleges sérülések és károk megelőzése érdekében olvassa el a biztonsági előírásokat.

EL ΠΡΟΣΟΧΗ: Πριν χρησιμοποιήσετε τη μηχανή, διαβάστε το φυλλάδιο με τις οδηγίες ασφαλείας για να αποφύγετε τον κίνδυνο τραυματισμού ή βλάβης.

AR تحذير: يرجى قراءة إرشادات السلامة قبل البدء بتشغيل ماكينة القهوة لتجنب الأضرار والأعطال المحتملة.



HELP

FR AIDE **DE** HILFE **IT** AIUTO **ES** AYUDA **PT** AJUDA **PL** POMOC **RU** ПОМОЩЬ **NL** HELP
DA HJÆLP **NO** HJELP **SV** HJÄLP **FI** TUKI **CS** POMOC **SK** POMOC **HU** SEGÍTSÉG
EL ΒΟΗΘΕΙΑ **AR** الدعم والمساعدة

www.nespresso.com/help



THANK YOU FOR CHOOSING NESPRESSO.

YOUR NESPRESSO MACHINE DELIVERS THE ULTIMATE ESPRESSO TIME AFTER TIME. FOLLOW THESE INSTRUCTIONS OR GO ONLINE FOR THE FULL USER MANUAL AT WWW.NESPRESSO.COM/HELP

FR MERCI D'AVOIR CHOISI **NESPRESSO. Nespresso Vertuo** est un système exclusif capable, jour après jour, de proposer toutes les tailles de tasses de l'Espresso au grand Alto. Suivez ces instructions ou téléchargez l'intégralité du guide de l'utilisateur sur www.nespresso.com/help

DE DANKE, DASS SIE SICH FÜR **NESPRESSO ENTSCHIEDEN** HABEN. **Nespresso Vertuo** ist ein exklusives System, das zu jeder Zeit den perfekten Kaffee zubereitet, vom Espresso bis hin zum großen Alto. Befolgen Sie diese Anweisungen oder schauen Sie sich die vollständige Bedienungsanleitung unter www.nespresso.com/help an.

IT GRAZIE PER AVER SCELTO **NESPRESSO. Nespresso Vertuo** è un sistema esclusivo per la preparazione di un caffè eccezionale, tazzina dopo tazzina, a partire dalla versione Espresso fino alla versione Alto. Segui queste istruzioni o visita il sito per il manuale completo <https://www.nespresso.com/it/it/assistenza-macchina#/>

ES GRACIAS POR ELEGIR **NESPRESSO. Nespresso Vertuo** es un sistema exclusivo que crea un café perfecto, desde un Espresso hasta un Alto, una y otra vez. Sigue estas instrucciones o entra en www.nespresso.com/help para consultar el manual de usuario completo.

PT OBRIGADO POR ESCOLHER **A NESPRESSO. Nespresso Vertuo** é sistema exclusivo que cria o café perfeito, de Espresso ao Alto, de forma constante. Siga esta instruções ou verifique o manual completo em www.nespresso.com/help

PL DZIĘKUJEMY ZA WYBÓR **NESPRESSO. Nespresso Vertuo** to ekskluzywny system parzenia doskonałej kawy za każdym razem, od espresso po duże

Alto. Postępuj zgodnie z tymi instrukcjami lub zapoznaj się z pełną instrukcją obsługi na stronie www.nespresso.com/help

RU СПАСИБО ЗА ВЫБОР **NESPRESSO. Nespresso Vertuo** - это эксклюзивная система приготовления идеального кофе от эспрессо до большой чашки Alto. Следуйте этим инструкциям или посетите веб-сайт с полным руководством пользователя по адресу www.nespresso.com/ru/services

NL DANK DAT JE VOOR **NESPRESSO KIEST. Nespresso Vertuo** is een exclusieve machine die de perfecte koffie bereidt, van de Espresso tot de grote Alto, kopje na kopje. Volg deze instructies of bezoek onze website voor de volledige gebruiksaanwijzing op www.nespresso.com

DA TAK FOR, AT DU VÆLGER **NESPRESSO. Nespresso Vertuo** er et eksklusivt system, som laver en perfekt kop kaffe, alt fra en Espresso til den store Alto, gang på gang. Følg disse instruktioner eller se den fulde brugermanual online på www.nespresso.com/help

NO TAKK FOR AT DU VALGTE **NESPRESSO. Nespresso Vertuo** er et eksklusivt system for perfekt tilberedning av kaffe, fra en liten espresso til store krus, gang etter gang. Følg disse instruksjonene eller gå online for å se den fullstendige brukermanualen på www.nespresso.com/no

SV TACK FÖR ATT DU VÄLJER **NESPRESSO. Nespresso Vertuo** är ett exklusivt system som skapar en perfekt kaffe, från Espresso till den stora Alto, gång på gång. Följ dessa anvisningar eller gå online för hela instruktionsmanualen på www.nespresso.com/help

FI KIITOS ETTÄ VALITSIT **NESPRESSON. Nespresso Vertuo** on ainutlaatuinen kahvikone, joka valmistaa täydellistä kahvia joka

kerta – aina Espressoista suuriin Alto-kahvimukillisiin. Seuraa näitä ohjeita tai mene osoitteeseen www.nespresso.com/help nähdäksesi täydet käyttöohjeet.

CS DĚKUJEME, ŽE JSTE SI **VYBRALI NESPRESSO. Nespresso Vertuo** je jedinečný systém na přípravu dokonalé kávy – od Espresso po Alto – v každém šálku. Řiďte se pokyny v této příručce nebo využijte rozsáhlejší manuál na www.nespresso.com/help

SK ĎAKUJEME, ŽE STE SI **VYBRALI NESPRESSO. Nespresso Vertuo** je jedinečný systém na prípravu dokonalkej kávy – od Espresso po Alto – v každej šálke. Riad'te sa pokynmi v tejto príručke alebo využijte rozsiahlejší manuál na www.nespresso.com/help

HU KÖSZÖNJÜK, HOGY A **NESPRESSO-T VÁLASZTOTTA.** A **Nespresso Vertuo** exkluzív rendszerével nap mint nap tökéletes kávét készíthet, az eszpresszótól a nagy Alto-ig. Kövesse ezeket az utasításokat, vagy keresse online a teljes használati utasítást a www.nespresso.com/help oldalon.

EL ΕΥΧΑΡΙΣΤΟΥΜΕ ΠΟΥ **ΕΠΙΛΕΞΑΤΕ ΤΗ NESPRESSO. Η** μηχανή **Nespresso Vertuo** διαθέτει ένα αποκλειστικό σύστημα που εξασφαλίζει το τέλειο αποτέλεσμα κάθε φορά και για κάθε είδος καφέ - από Espresso μέχρι μεγάλο Alto. Ακολουθήστε αυτές τις οδηγίες ή ανατρέξτε στο πλήρες εγχειρίδιο χρήσης που διατίθεται στη διεύθυνση www.nespresso.com/help

AR شكراً لاختيارك **نيسبريسو. Nespresso Vertuo** نسبريسو فيرتو هو نظام حصري لتحضير قهوة مثالية، من الاسبريسو وحتى فنجان التلثو الكبير، فنجاناً تلو فنجان. اتبع هذه التعليمات أو احصل على دليل المستخدم بزيارة موقعنا الإلكتروني على العنوان www.nespresso.com/help

3 OPEN/CLOSE

FR OUVERTURE/FERMETURE DE ÖFFNEN/SCHLIESSEN IT APRI/
CHIUDI ES ABRIR/CERRAR PT ABRIR/FECHAR PL OTWÓRZ/
ZAMKNIJ RU ОТКРЫВАЕНИЕ/ЗАКРЫВАНИЕ NL OPENEN/
SLUITEN DA ÅBEN/LUK NO ÅPNE/LUKKE SV ÖPPNA/STÄNG
FI AVAA/SULJE CS OTEVŘÍT/ZAVŘÍT SK OTVORIŤ/ZAVRIEŤ
HU NYIT/ZÁR EL ANOIGMA/ΚΛΕΙΣΙΜΟ فتح/إغلاق AR

VERTUO NEXT

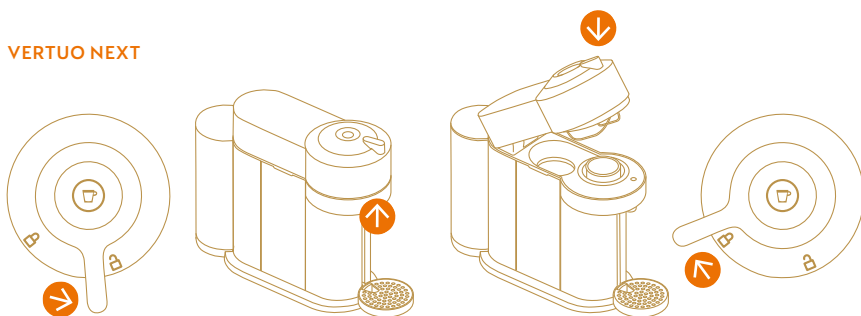

VERTUO PLUS

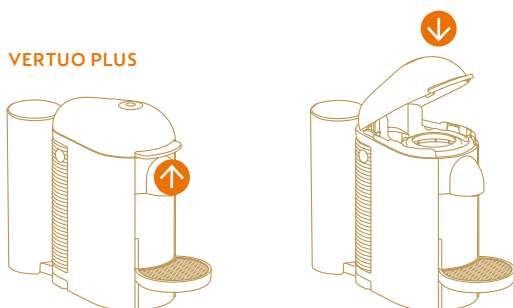

4 CONNECTIVITY (VERTUO NEXT ONLY)

FR CONNECTIVITÉ (VERTUO NEXT UNIQUEMENT) **DE** KONNEKTIVITÄT (NUR VERTUO NEXT) **IT** CONNETTIVITÀ (SOLO VERTUO NEXT) **ES** CONECTIVIDAD (SOLO VERTUO NEXT) **PT** CONECTIVIDADE (APENAS PARA VERTUO NEXT) **PL** ŁĄCZNOŚĆ (TYLKO VERTUO NEXT) **RU** СОЕДИНЕНИЕ (ДАННАЯ ФУНКЦИЯ НЕ ПОДДЕРЖИВАЕТСЯ В РОССИИ) **NL** CONNECTIVITEIT (ALLEEN VERTUO NEXT) **DA** OPKOBLING (KUN FOR VERTUO NEXT) **NO** TILKOBLING (KUN VERTUO NEXT) **SV** ANSLUTNING (ENDAST VERTUO NEXT) **FI** YHDISTETTÄVYYS (VAIN VERTUO NEXT) **CS** KONEKTIVITA (TÝKÁ SE JEN VERTUO NEXT) **SK** KONEKTIVITA (TÝKA SA LEN VERTUO NEXT) **HU** E-FUNKCIÓK (CSAK A VERTUO NEXT ESETÉBEN) **EL** ΣΥΝΔΕΣΙΜΟΤΗΤΑ (ΜΟΝΟ ΓΙΑ VERTUO NEXT) **AR** الاتصال (فيرتو نكست فقط)

BLUETOOTH WI-FI ON/OFF

FR BLUETOOTH / WI-FI ACTIVÉ/DÉSACTIVÉ **DE** BLUETOOTH WI-FI AN/AUS **IT** BLUETOOTH WI-FI ON/OFF **ES** APAGADO/ENCENDIDO DE LA CONEXIÓN WIFI POR BLUETOOTH **PT** BLUETOOTH WI-FI ON/OFF **PL** WŁ./WYŁ. BLUETOOTH WI-FI **RU** ВКЛЮЧЕНИЕ/ВЫКЛЮЧЕНИЕ BLUETOOTH И WI-FI **NL** BLUETOOTH WIFI AAN/UIT **DA** BLUETOOTH WI-FI ON/OFF **NO** BLUETOOTH WI-FI PÅ/AV **SV** BLUETOOTH WI-FI PÅ/AV **FI** BLUETOOTH & WIFI ON/OFF **CS** ZAPNOUT/VYPNOUT BLUETOOTH WI-FI **SK** ZAPNÚŤ/VYPNÚŤ BLUETOOTH WI-FI **HU** BLUETOOTH WIFI BE/KI **EL** ΕΝΕΡΓΟΠΟΙΗΣΗ/ΑΠΕΝΕΡΓΟΠΟΙΗΣΗ BLUETOOTH/WI-FI **AR** تشغيل/إيقاف البلوتوث والواي-فاي



1. Unplug the machine

FR Débrancher la machine **DE** Ziehen Sie den Stecker der Maschine **IT** Scollegare la macchina **ES** Desconecta la máquina **PT** Desligue a máquina da tomada **PL** Odłącz ekspres od zasilania **RU** Отсоедините кофемашину от сети **NL** Haal de stekker uit de stopcontact **DA** Træk maskinens stik ud af stikkontakten **NO** Koble fra maskinen **SV** Koppla ur maskinen **FI** Irrota virtajohto pistorasiasta **CS** Vypojte přístroj ze zásuvky **SK** Vypojte prístroj zo zásuvky **HU** Húzza ki a gépet **EL** Αποσυνδέστε τη μηχανή από την πρίζα **AR** إفضل الماكينة



2. Press the button, plug and hold the button

FR Appuyer sur le bouton, rebrancher la machine, puis maintenir le bouton enfoncé **DE** Drücken Sie den Knopf, stecken Sie den Stecker ein und halten Sie den Knopf gedrückt **IT** Premere il pulsante, collegare la macchina e tenere premuto **ES** Pulsa el botón, conecta la máquina y mantén el botón pulsado **PT** Pressione o botão, ligue a ficha á tomada e mantenha o botão pressionado **PL** Naciśnij przycisk, podłącz i przytrzymaj przycisk **RU** Нажмите кнопку и, удерживая её, вставьте вилку в розетку **NL** Houd de knop ingedrukt tijdens je de stekker insteekt **DA** Tryk på knappen, sæt strøm til og hold knappen inde **NO** Trykk på startknappen, koble til og hold inne knappen **SV** Tryck på knappen, anslut och håll in knappen **FI** Paina kahvipainiketta ja liitä virtajohto pitäen kahvipainiketta alhaalla **CS** Stiskněte tlačítko, zapojte přístroj do zásuvky a podržte tlačítko **SK** Stlačte tlačidlo, zapojte prístroj do zásuvky a podržte tlačidlo **HU** Nyomja meg a gombot és annak nyomva tartása mellett dugja be a készüléket **EL** Πατήστε το κουμπί, συνδέστε τη μηχανή στην πρίζα και κρατήστε πατημένο το κουμπί **AR** اضغط الزر، قم بوصل الماكينة بالكهرباء واستمر في الضغط على الزر



3. Operation completed

FR Opération terminée **DE** Vorgang abgeschlossen **IT** Operazione completata **ES** Operación completada **PT** Operação completa **PL** Operacja zakończona **RU** Процесс завершен **NL** Klaar **DA** Du er nu færdig **NO** Prosess fullført **SV** Process slutförd **FI** Toiminto suoritettu **CS** Hotovo **SK** Hotovo **HU** Funkció kész **EL** Η διαδικασία ολοκληρώθηκε **AR** اكتملت العملية

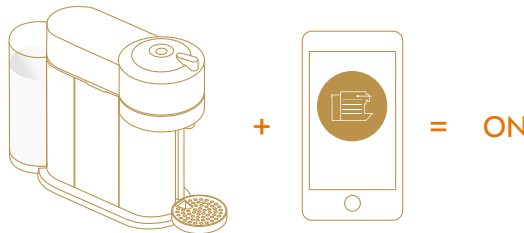

PAIRING

FR APPAIRAGE **DE** KOPPELN **IT** SINCRONIZZAZIONE **ES** EMPAREJAMIENTO **PT** EMPARELHAMENTO **PL** PAROWANIE **RU** СОЕДИНЕНИЕ (ТОЛЬКО ДЛЯ VERTUO NEXT) **NL** KOPPELEN **DA** PARRING **NO** SAMMENKOBLE **SV** PARKOPPLING **FI** LIITÄMINEN **CS** SPÁROVÁNÍ **SK** SPÁROVANIE **HU** PÁROSÍTÁS **EL** ΣΥΖΕΥΞΗ **AR** إقران الجهاز



1. Download the Nespresso App

FR Télécharger l'application **Nespresso** **DE** Laden Sie die **Nespresso** App herunter **IT** Scaricare l'App **Nespresso**
ES Descarga la aplicación de **Nespresso** **PT** Faça o download da **Nespresso** App **PL** Pobierz aplikację **Nespresso**
RU Скачайте приложение **Nespresso** **NL** Download de **Nespresso** App **DA** Downloade **Nespresso**-appen **NO** Last ned **Nespresso** App **SV** Ladda ner **Nespresso** App **FI** Lataa **Nespresso**-sovellus **CS** Stáhněte si aplikaci **Nespresso** **SK** Stiahnite si aplikáciu **Nespresso** **HU** Tölts le a **Nespresso** alkalmazást **EL** Κατεβάστε την εφαρμογή **Nespresso** **AR** حمّل تطبيق **نيسبريسو**



2. Launch the App on your smartphone or tablet

FR Démarrer l'application sur votre smartphone ou votre tablette **DE** Starten Sie die App auf Ihrem Smartphone oder Tablet **IT** Aprire l'App dal proprio smartphone o tablet **ES** Abrir la aplicación en tu teléfono o tableta **PT** Abra a App no seu smartphone ou tablet **PL** Uruchom aplikację na swoim telefonie lub tablecie **RU** Запустите приложение **NL** Start de app op je smartphone of tablet **DA** Start appen på din smartphone eller din tablet **NO** Åpne appen på smarttelefon eller nettbrett **SV** Starta appen på din smartphone eller surfplatta **FI** Avaa sovellus älypuhelimellasi tai tabletilla **CS** Spusťte aplikaci (ať už v telefonu, nebo v tabletu) **SK** Spusťte aplikáciu (či už v telefóne alebo v tablete) **HU** Indítsa el az alkalmazást okostelefonján vagy tabletjén **EL** Ανοίξτε την εφαρμογή στο smartphone ή το tablet σας **AR** شغّل التطبيق على هاتفك المحمول أو الكمبيوتر اللوحي (تايلت)

3. Click on the Machine icon

FR Cliquer sur l'icône de la machine **DE** Klicken Sie auf das Maschinen-Icon **IT** Toccare l'icona della macchina **ES** Haz clic en el icono de la máquina **PT** Carregue no ícone da máquina **PL** Naciśnij ikonę ekspresu **RU** Коснитесь значка кофемашины **NL** Klik op het machinesymbool **DA** Klik på maskine-ikonet **NO** Trykk på Maskin-ikonet **SV** Klicka på maskinikonen **FI** Paina kahvikone-kuvaketta **CS** Klikněte na ikonu Kávovary **SK** Kliknete na ikonu Kávovary **HU** Kattintson a készülék ikonra **EL** Κάντε κλικ στο εικονίδιο της μηχανής **AR** انقر على أيقونة الماكينة

4. Follow the instructions via the App

FR Suivre les instructions fournies par l'application **DE** Folgen Sie den Anweisungen in der App **IT** Seguire le istruzioni sull'App **ES** Sigue las instrucciones de la aplicación **PT** Siga as instruções via App **PL** Postępuj zgodnie z instrukcjami w aplikacji **RU** Следуйте инструкциям приложения **NL** Volg de instructies via de App **DA** Følg instruktionerne via appen **NO** Følg instruksjonene via appen **SV** Följ instruktionen i appen **FI** Seuraa sovelluksen ohjeita **CS** Postupujte podle pokynů v aplikaci **SK** Postupujte podľa pokynov v aplikácii **HU** Kövesse az alkalmazásban megjelenő utasításokat **EL** Ακολουθήστε τις οδηγίες στην εφαρμογή **AR** اتبع التعليمات على التطبيق

5 THE VERTUO SYSTEM

FR LE SYSTÈME VERTUO **DE** DAS VERTUO SYSTEM **IT** IL SISTEMA VERTUO **ES** EL SISTEMA VERTUO **PT** O SISTEMA VERTUO **PL** SYSTEM VERTUO **RU** СИСТЕМА VERTUO **NL** HET VERTUO-SYSTEEM **DA** VERTUO-SYSTEMET **NO** VERTUO-SYSTEMET **SV** VERTUO KAFFESYSTEM **FI** VERTUO-JÄRJESTELMÄ **CS** VERTUO SYSTÉM **SK** VERTUO SYSTÉM **HU** A VERTUO RENDSZER **EL** ΤΟ ΣΥΣΤΗΜΑ VERTUO **AR** نظام فيرتو



Espresso (40 ml / 1.35 fl oz.)

FR Espresso (40 ml / 1.35 fl oz.) **DE** Espresso (40 ml) **IT** Espresso (40 ml) **ES** Espresso (40 ml) **PT** Espresso (40 ml) **PL** Espresso (40 ml) **RU** Эспрессо (40 мл) **NL** Espresso (40 ml) **DA** Espresso (40 ml) **NO** Espresso (40 ml) **SV** Espresso (40 ml) **FI** Espresso (40 ml) **CS** Espresso (40 ml) **SK** Espresso (40 ml) **HU** Espresso (40 ml) **EL** Espresso (40 ml) **AR** زز اسبريسو (٤٠ مل)



Double Espresso (80 ml / 2.7 fl oz.)

FR Double Espresso (80 ml / 2.7 fl oz.) **DE** Double Espresso (80 ml) **IT** Doppio Espresso (80 ml) **ES** Espresso doble (80 ml) **PT** Double Espresso (80 ml) **PL** Double Espresso (80 ml) **RU** Двойной эспрессо (80 мл) **NL** Double Espresso (80 ml) **DA** Double Espresso (80 ml) **NO** Double Espresso (80 ml) **SV** Double Espresso (80 ml) **FI** Tuplaespresso (80 ml) **CS** Double Espresso (80 ml) **SK** Double Espresso (80 ml) **HU** Double Espresso (80 ml) **EL** Διπλός Espresso (80 ml) **AR** زز اسبريسو (٨٠ مل)



Gran Lungo (150 ml / 5.07 fl oz.)

FR Gran Lungo (150 ml / 5.07 fl oz.) **DE** Gran Lungo (150 ml) **IT** Gran Lungo (150 ml) **ES** Gran Lungo (150 ml) **PT** Gran Lungo (150 ml) **PL** Gran Lungo (150 ml) **RU** Гран лунго (150 мл) **NL** Gran Lungo (150 ml) **DA** Gran Lungo (150 ml) **NO** Gran Lungo (150 ml) **SV** Gran Lungo (150 ml) **FI** Gran Lungo (150 ml) **CS** Gran Lungo (150 ml) **SK** Gran Lungo (150 ml) **HU** Gran Lungo (150 ml) **EL** Gran Lungo (150 ml) **AR** غران لونگو (١٥٠ مل)



Coffee / Mug (230 ml / 7.77 fl oz.)

FR Café/Mug (230 ml / 7.77 fl oz.) **DE** Kaffee/Mug (230 ml) **IT** Caffè/Mug (230 ml) **ES** Taza mug de café (230 ml) **PT** Café/Mug (230 ml) **PL** Kawa/Kubek (230 ml) **RU** Большая чашка (230 мл) **NL** Koffie/Mug (230 ml) **DA** Coffee/Mug (230 ml) **NO** Coffee/Mug (230 ml) **SV** Kaffe/Mug (230 ml) **FI** Muki (230 ml) **CS** Coffee / Mug (230 ml) **SK** Coffee / Mug (230 ml) **HU** Coffee / Mug (230 ml) **EL** Καφές / Κούπα (230 ml) **AR** كوفي / ماج (٢٣٠ مل)



Alto (414 ml / 14 fl oz.)

FR Alto (414 ml / 14 fl oz.) **DE** Alto (414 ml) **IT** Alto (414 ml) **ES** Alto (414 ml) **PT** Alto (414 ml) **PL** Alto (414 ml) **RU** Очень большая чашка (414 мл) **NL** Alto (414 ml) **DA** Alto (414 ml) **NO** Alto (414 ml) **SV** Alto (414 ml) **FI** Alto (414 ml) **CS** Alto (414 ml) **SK** Alto (414 ml) **HU** Alto (414 ml) **EL** Alto (414 ml) **AR** ألتو (٤١٤ مل)

6 FIRST STEPS

FR PREMIERS PAS **DE** ERSTE SCHRITTE **IT** PRIMO UTILIZZO
ES PRIMEROS PASOS **PT** PRIMEIROS PASSOS **PL** PIERWSZE
KROKI **RU** ПЕРЕД ПЕРВЫМ ИСПОЛЬЗОВАНИЕМ **NL** EERSTE
STAPPEN **DA** FØRSTE TRIN **NO** DE FØRSTE STEGENE **SV** FÖRSTA
STEGEN **FI** ENSIMMÄINEN KÄYTTÖKERTA **CS** ZAČÍNÁME
SK ZAČÍNÁME **HU** ELSŐ LÉPÉSEK **EL** ΠΡΩΤΑ ΒΗΜΑΤΑ
خطوات التركيب الأولى **AR**

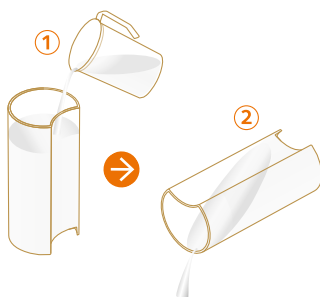

1. Rinse the water tank

FR Rincer le réservoir d'eau puis le remplir d'eau potable **DE** Reinigen Sie den Wassertank **IT** Sciacquare il serbatoio dell'acqua **ES** Enjuague el depósito de agua con agua potable **PT** Lave o depósito de água **PL** Przepłucz zbiornik na wodę **RU** Тщательно помойте резервуар для воды **NL** Spoel de watertank om **DA** Rens vandtanken **NO** Skyll vanntanken **SV** Skölj vattentanken **FI** Huuhtele vesisäiliö **CS** Vypláchněte nádobu na vodu **SK** Vypláchnite nádržku na vodu **HU** Öblítse ki a víztartályt **EL** Ξεπλύνετε το δοχείο νερού **AR** إغسل خزان الماء



2. Place a container

FR Placer un récipient sous la sortie café **DE** Platzieren Sie ein Gefäß **IT** Posizionare un contenitore sotto l'erogatore di caffè **ES** Coloca un recipiente **PT** Coloque um recipiente **PL** Podstaw pojemnik pod wylotem

kawy **RU** Установите резервуар **NL** Plaats de opvangbak **DA** Placer en beholder **NO** Plasser en beholder **SV** Placera en behållare **FI** Aseta astia kahvisuuttimen alle **CS** Pod výpust připravte nádobu **SK** Pod výpust pripravte nádobu **HU** Tegyen alá egy edényt **EL** Τοποθετήστε ένα δοχείο **AR** ضع حاوية

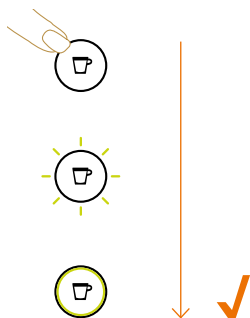

3. Turn on your machine

FR Allumer votre machine **DE** Schalten Sie Ihre Maschine ein **IT** Accendere la macchina **ES** Enciende la máquina **PT** Ligue a sua máquina **PL** Włącz ekspres **RU** Включите кофемашину **NL** Zet de machine aan **DA** Tænd maskinen **NO** Skru på maskinen **SV** Starta din maskin **FI** Käynnistä laite **CS** Zapněte přístroj **SK** Zapnite prístroj **HU** Kapcsolja be a készülékét **EL** Θέστε σε λειτουργία τη μηχανή **AR** شغّل الماكينة

3 x



4. Press 3 times

FR Appuyer 3 fois sur la touche **DE** Drücken Sie 3-mal **IT** Premere il pulsante per risciacquare la macchina. Ripetere tre volte **ES** Pulsa tres veces **PT** Pressione 3 vezes **PL** Naciśnij 3 razy **RU** Нажмите 3 раза **NL** Druk drie keer **DA** Tryk 3 gange **NO** Trykk 3 ganger **SV** Tryck 3 gånger **FI** Paina Ljungo-painiketta kolmesti **CS** Stiskněte třikrát **SK** Stlačte trikrát **HU** Nyomja meg háromszor **EL** Πατήστε 3 φορές **AR** اضغط 3 مرات

7 COFFEE PREPARATION

FR PRÉPARATION DU CAFÉ **DE** KAFFEEZUBEREITUNG
IT PREPARAZIONE DEL CAFFÈ **ES** PREPARACIÓN DEL CAFÉ
PT PREPARAÇÃO DE CAFÉ **PL** PRZYGOTOWANIE KAWY
RU ПРИГОТОВЛЕНИЕ КОФЕ **NL** KOFFIE BEREIDEN **DA** TILBEREDNING
AF KAFFE **NO** KAFFETILBEREDNING **SV** KAFFEFÖRBEREDELSE
FI KAHVIN VALMISTUS **CS** PŘÍPRAVA KÁVY **SK** PRÍPRAVA KÁVY
HU KÁVÉKÉSZÍTÉS **EL** ΠΑΡΑΣΚΕΥΗ ΚΑΦΕ **تحضير القهوة** **AR**

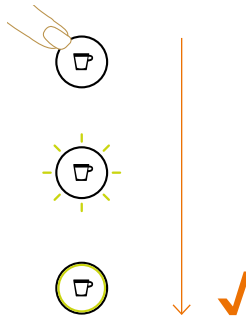

1. Turn on your machine

FR Allumer votre machine **DE** Schalten Sie Ihre Maschine ein **IT** Accendere la macchina **ES** Enciende la máquina **PT** Ligue a sua máquina **PL** Włącz ekspres **RU** Включите кофемашину **NL** Zet de machine aan **DA** Tænd din maskine **NO** Skru på maskinen **SV** Starta din maskin **FI** Käynnistä laite **CS** Zapněte přístroj **SK** Zapnite prístroj **HU** Kapcsolja be a készülékét **EL** Θέστε σε λειτουργία τη μηχανή **شغل الماكينة** **AR**

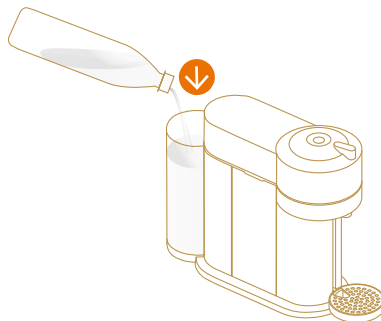

2. Fill the water tank with fresh potable water

FR Remplir le réservoir d'eau potable **DE** Füllen Sie den Wassertank mit frischem Trinkwasser **IT** Riempire il serbatoio dell'acqua con acqua potabile corrente **ES** Llena el depósito de agua potable **PT** Encha o depósito de água com água potável **PL** Napełnij zbiornik na wodę świeżą wodą pitną **RU** Наполните резервуар для воды чистой питьевой водой **NL** Vul de watertank met vers drinkwater **DA** Fyld vandtanken med friskt vand **NO** Fyll vanntanken med rent vann **SV** Fyll vattentanken med färskt drickbart vatten **FI** Täytä vesisäiliö

raikkaalla vedellä **CS** Naplňte nádobu čistou pitnou vodou **SK** Naplňte nádržku čistou pitnou vodou **HU** Töltse meg a víztartályt friss ivónívizzel **EL** Γεμίστε το δοχείο νερού με φρέσκο πόσιμο νερό **AR** إملأ خزان الماء بماء عذب طازج

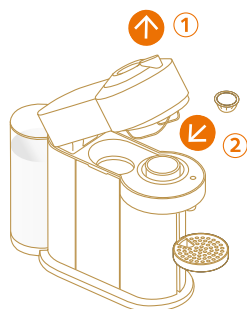

3. Insert a capsule

FR Insérer la capsule **DE** Legen Sie eine Kapsel ein
IT Inserire una capsula **ES** Inserta una cápsula
PT Insira a cápsula **PL** Włóż kapsułkę **RU** Вставьте капсулу
NL Plaats een capsule **DA** Indsæt en kaffekapsel **NO** Sett inn en kapsel **SV** Sätt i en kapsel
FI Lisää kapseli **CS** Vložte kapsli **SK** Vložte kapsulu
HU Helyezzen be egy kapszulát **EL** Τοποθετήστε μια κάψουλα **AR** ضع كبسولة القهوة

4. Place a cup

FR Placer la tasse sous la sortie café **DE** Stellen Sie eine Tasse unter den Kaffee-Auslauf **IT** Posizionare una tazzina sotto l'erogatore di caffè **ES** Coloca una taza **PT** Coloque uma chávena **PL** Podstaw filiżankę **RU** Поместите чашку под отверстие подачи кофе **NL** Plaats een kopje **DA** Placer en kop **NO** Plasser en kopp under kaffeutløpet **SV** Placera en mugg **FI** Aseta kuppi **CS** Na příslušné místo umístěte šálek **SK** Na príslušné miesto umiestnite šálku **HU** Tegyén alá egy csészét **EL** Τοποθετήστε ένα ποτήρι **AR** ضع الفنجان



5. Start brewing

FR Commencer l'extraction **DE** Starten Sie die Zubereitung **IT** Avviare l'erogazione **ES** Activa la preparación **PT** Inicie a extração **PL** Rozpocznij parzenie **RU** Начните приготовление **NL** Start de bereiding **DA** Start din brygning **NO** Start bryggingen **SV** Starta bryggnig **FI** Aloita kahvin uuttaminen **CS** Spusťte přípravu kávy **SK** Spusťte prípravu kávy **HU** Indítsa el a főzést **EL** Ξεκινήστε την παρασκευή του καφέ **AR** إبدأ تحضير القهوة



NOTE: water may accumulate inside the machine's head, please dry visible parts with a clean dry cloth.

FR A NOTER : de l'eau peut s'accumuler à l'intérieur de la tête de la machine. Si c'est le cas, veuillez à sécher les parties visibles avec un linge propre et sec. **DE** HINWEIS: Innerhalb des Maschinenkopfes kann sich Wasser ansammeln. Bitte trocknen Sie alle sichtbaren Teile regelmäßig mit einem trockenen Tuch. **IT** Nota: durante il risciacquo può accumularsi dell'acqua all'interno della testa, nel caso dovesse accadere si consiglia di asciugare le parti visibili con un panno morbido pulito e asciutto. **ES** NOTA: Es posible que el agua se acumule en el interior el cabezal de la máquina. Por favor, seque las partes visibles con un paño limpio y seco. **PT** NOTA: É possível que a água se acumule no interior da unidade de extração. Por favor, seque as partes visíveis com um pano limpo e seco. **PL** UWAGA: Woda może zbierać się wewnątrz głowicy urządzenia. W takim przypadku należy osuszyć widoczne części czystą, suchą tkaniną. **RU** ВНИМАНИЕ: внутри варочного узла может собираться некоторое количество воды, для ее удаления протрите внутренние части узла сухой салфеткой. **NL** OPMERKING: Tijdens het reinigen kan zich water ophopen in de kop van de machine. Als dit gebeurt, droog de zichtbare onderdelen dan af met een schone, droge doek. **DA** BEMÆRK: Vand kan samle sig inde i maskinens hoved. Tør venligst synlige dele af maskinen af med en ren og tør klud. **NO** MERK: Vann kan samle seg opp i maskinens hode. Vennligst tork utsiden/synlige deler av maskinen med en ren og tørr klut. **SV** NOTERA: vatten kan samlas i maskinhuvudet, torka av synliga delar med en ren, torr trasa. **FI** HUOMAUTUS: koneen kannen sisään voi kerääntyä vettä, kuivaa näkyvät osat puhtaalla ja kuivalla liinalla. **CS** UPOZORNĚNÍ: Uvnitř vrchní části kávovaru se může objevovat voda – viditelné části prosím otírejte čistým, suchým hadříkem. **SK** UPOZORNENIE: Vo vnútri vrchnej časti kávovaru sa môže objavovať voda – viditeľné časti prosím utierajte čistou, suchou handričkou. **HU** MEGJEGYZÉS: A készülék fejében víz gyűlhet össze. Szárítsa meg a látható részeket egy tiszta, száraz ruhával. **EL** ΣΗΜΕΙΩΣΗ: Ενδέχεται να συσσωρευτεί νερό στο επάνω τμήμα της μηχανής. Σκουπίστε τα εμφανή εξαρτήματα με ένα καθαρό, στεγνό πανί. **AR** ملاحظة: قد يتراكم الماء داخل رأس الجهاز ، يرجى تجفيف الأجزاء المرئية بقطعة قماش جافة ونظيفة

8 CLEANING

FR NETTOYAGE **DE** REINIGUNG **IT** PULIZIA **ES** LIMPIEZA
PT LIMPEZA **PL** CZYSZCZENIE **RU** ОЧИСТКА
NL SCHOONMAKEN **DA** RENGØRING **NO** RENGJØRING
SV RENGÖRING **FI** PUHDISTAMINEN **CS** ČIŠTĚNÍ **SK** ČISTENIE
HU TISZTÍTÁS **EL** ΚΑΘΑΡΙΣΜΟΣ **تنظيف الماكينة** **AR**

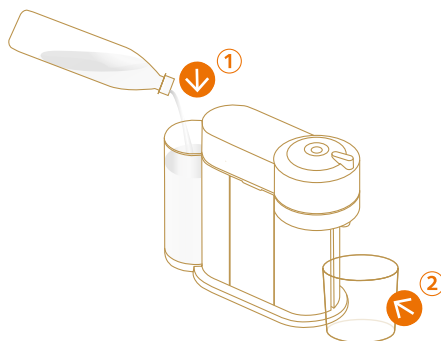

1. Fill the water tank with fresh potable water

FR Remplir le réservoir d'eau potable **DE** Füllen Sie den Wassertank mit frischem Trinkwasser **IT** Riempire il serbatoio dell'acqua con acqua potabile corrente **ES** Llena el depósito de agua potable **PT** Encha o depósito de água com água potável **PL** Napełnij zbiornik na wodę świeżą wodą pitną **RU** Наполните резервуар для воды чистой питьевой водой **NL** Vul de watertank met vers drinkwater **DA** Fyld vandtanken med friskt vand **NO** Fyll vanntanken med rent vann **SV** Fyll vattentanken med färskt drickbart vatten **FI** Täytä vesisäiliö raikkaalla vedellä **CS** Naplňte nádobu čistou pitnou vodou **SK** Naplňte nádržku čistou pitnou vodou **HU** Töltse meg a víztartályt friss ivónóvízzel **EL** Γεμίστε το δοχείο νερού με φρέσκο πόσιμο νερό **إملاء خزان الماء بماء عذب طازج** **AR**

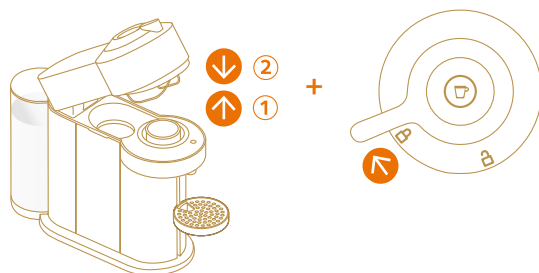

2. Open, close and lock

FR Ouvrir, fermer et verrouiller **DE** Öffnen, schließen und verriegeln **IT** Aprire, chiudere e bloccare
ES Abre, cierra y bloquea **PT** Abra, feche e bloqueie **PL** Otwórz, zamknij i zablokuj **RU** Откройте, закройте и заблокируйте **NL** Open, sluit en vergrendel **DA** Åben, luk and lås **NO** Åpne, lukke og låse **SV** Öppna, stäng och lås **FI** Avaa, sulje ja lukitse **CS** Otevřete, zavřete a uzamkněte **SK** Otvorte, zatvorte a zamknite **HU** Nyissa ki, csukja be, és zárja be **EL** Ανοίξτε, κλείστε και ασφαλίστε **إفتح، أغلق وأقفل** **AR**

3 x



2 s

3. Press the button 3 times within 2 seconds

FR Appuyer sur le bouton à 3 reprises dans un intervalle de 2 secondes **DE** Drücken Sie den Knopf innerhalb von 2 Sekunden 3 Mal **IT** Premere il pulsante 3 volte entro 2 secondi **ES** Pulsa el botón 3 veces durante 2 segundos **PT** Pressione o botão 3 vezes em 2 segundos **PL** Naciśnij przycisk 3 razy w ciągu 2 sekund **RU** Нажмите кнопку 3 раза в течение 2х секунд **NL** Druk 3 keer binnen 2 seconden op de knop **DA** Tryk 3 gange på knappen inden for 2 sekunder **NO** Trykk på knappen raskt 3 ganger innen 2 sekunder **SV** Tryck på knappen 3 gånger inom 2 sekunder **FI** Paina kahvipainiketta kolme kertaa kahden sekunnin sisään **CS** Stiskněte tlačítko třikrát během dvou vteřin **SK** Stlačte tlačidlo trikrát počas dvoch sekúnd **HU** 2 másodpercen belül 3-szor nyomja meg a gombot **EL** Πατήστε το κουμπί 3 φορές μέσα σε 2 δευτερόλεπτα **AR** اضغط الزر 3 مرات خلال ثابنتين

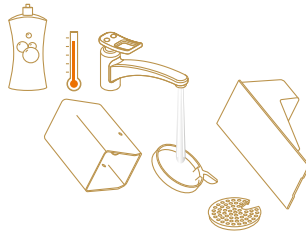

4. Wash with hot water + mild odourless detergent

FR Laver à l'eau chaude et au détergent doux sans odeur **DE** Reinigen Sie mit heißem Wasser und einem milden, geruchlosen Mittel **IT** Risciacquare con acqua calda e un detergente delicato inodore **ES** Limpiar con agua caliente y detergente suave sin perfume **PT** Lave com água quente + detergente suave e inodoro **PL** Umyj gorącą wodą z łagodnym, bezwonnym detergentem **RU** Очищайте горячей водой + мягким моющим средством без запаха **NL** Schoonmaken met warm water en mild geurloos schoonmaakmiddel **DA** Vask med varmt vand + mild parfumefri sæbe **NO** Vask med varmt vann + mildt og luktfritt vaskemiddel **SV** Rengör med varmt vatten + mild parfymfri rengöringsmedel **FI** Puhdista osat kuumalla vedellä ja hajuttomalla pesuaineella **CS** Opláchněte horkou vodou a jemným čističím prostředkem bez vůně **SK** Opláchnite horúcou vodou a jemným čistiacim prostriedkom bez vône **HU** Mossa el melegvízzel és lágy, szagmentes tisztítószerrel **EL** Πλύνετε με ζεστό νερό και ήπιο, άοσμο απορρυπαντικό **AR** اغسل بالماء الدافئ ومنتظ معتدل خال من المعطرات

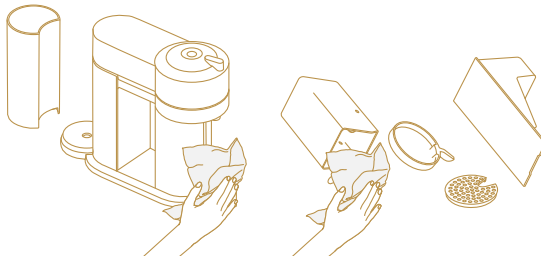

5. Dry with a clean and fresh towel

FR Sécher avec un linge propre et doux **DE** Trocknen Sie mit einem sauberen, frischen Tuch **IT** Asciugare con un panno asciutto e pulito **ES** Seca con un paño limpio **PT** Seque com um pano limpo **PL** Osusz świeżym, czystym ręcznikiem **RU** Насухо протрите все части при помощи чистого полотенца **NL** Drogen met een schone en droge theedoek **DA** Tør med et rent viskestykke **NO** Tørk med et rent håndkle **SV** Torka med en ren handduk **FI** Kuivaa puhtaalla ja raikkaalla pyyhkeellä **CS** Osušte čistou, nepoužitou utěrkou **SK** Utrite čistou, nepoužitou utierkou **HU** Törölje meg egy tiszta, friss papírtörölvél **EL** Σκουπίστε με μια καθαρή πετσέτα **AR** نشف بمنشفة نظيفة

9 DESCALING www.nespresso.com/descaling

FR DÉTARTRAGE **DE** ENTKALKUNG **IT** DECALCIFICAZIONE
ES DESCALCIFICACIÓN **PT** DESCALCIFICAÇÃO **PL** ODKAMIANIANIE
RU ОЧИСТКА ОТ НАКИПИ **NL** ONTKALKEN **DA** AFKALKNING
NO AVKALKING **SV** AVKALKNING **FI** KALKINPROISTO **CS** ODVÁRNĚNÍ
SK ODVÁRNENIE **HU** VÍZKŐMENTESÍTÉS **EL** ΑΦΑΛΑΤΩΣΗ
إزالة الترسبات **AR**

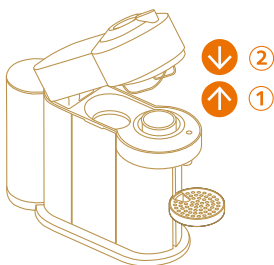

1. Eject capsule

FR Retirer la capsule **DE** Werfen Sie die Kapsel aus **IT** Estrarre la capsula **ES** Extrae la cápsula **PT** Ejecte a cápsula **PL** Odrzuć kapsułkę **RU** Сбросьте капсулу **NL** Capsule verwijderen **DA** Fjern kaffekapslen
NO Før kapselen inn i beholderen for brukte kapsler **SV** Ta ut kapseln **FI** Poista kapseli **CS** Vyměte připravenou kapsli **SK** Vyberte pripravenú kapslu **HU** Ejtse ki a kapszulát **EL** Βγάλε την κόψουλα
أخرج الكبسولة **AR**



2. Empty capsules and water

FR Vider le bac d'égouttage, le réservoir de capsules usagées et le réservoir d'eau **DE** Kapselcontainer und Wassertank entleeren **IT** Svuotare il contenitore delle capsule usate e il serbatoio dell'acqua **ES** Vacía el contenedor de cápsulas usadas y el depósito de agua **PT** Esvazie as cápsulas e a água **PL** Usuń zużyte kapsułki i wodę **RU** Опустошите контейнер для использованных капсул и контейнер для капель **NL** Leeg de oprvangbak en de watertank **DA** Tøm for kaffekapsler og vand **NO** Tøm kapselbeholderen og vanntanken **SV** Töm kapselbehållaren och vattentanken **FI** Tyhjennä kapselisäiliö ja tippa-astia **CS** Vysypte použité kapsle a vyljíte vodu **SK** Vysypte použité kapsuly a vylejte vodu **HU** Ürítse ki a kapszulákat és öntse ki a vizet **EL** Αδειάστε τις χρησιμοποιημένες κόψουλες και το νερό **AR** أفرغ الماكينة من الكبسولات والماء

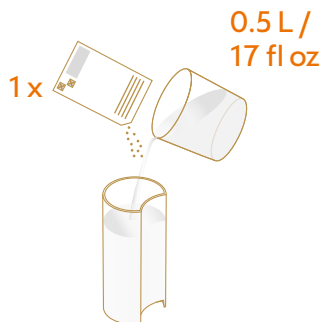

3. Add water + Nespresso descaling agent

FR Remplir le réservoir d'eau et ajouter la solution détartrante **Nespresso** **DE** Fügen Sie Wasser und die **Nespresso** Entkalkerflüssigkeit hinzu **IT** Aggiungere acqua e la soluzione decalcificante **Nespresso** **ES** Añade agua y la solución de descalcificación de **Nespresso** **PT** Adicione água + descalcificante **Nespresso** **PL** Dodaj wodę + środek do usuwania kamienia **Nespresso** **RU** Добавьте воду и средство для очистки от накипи **NL** Voeg water en de ontkalkingsvloeistof toe **DA** Hæld vand i + **Nespresso** afkalkningsmiddel **NO** Fyll på vann + avkalkningsmiddel fra **Nespresso** **SV** Addera vatten + **Nespresso** avkalkningsmedel **FI** Lisää vettä ja **Nespresso** kalkinpoistoaaine **CS** Přidejte vodu a **Nespresso** odvápnovací prostředek **SK** Pridajte vodu a **Nespresso** odvápnovací prostriedok **HU** Tegyen bele vizet és **Nespresso** vízkőmentesítő szert **EL** Προσθέστε νερό και το διάλυμα αφαλάτωσης **Nespresso** **AR** أضف الماء + عامل إزالة الترسبات من نسبريسو



4. Place a container

FR Placer un récipient sous la sortie café **DE** Stellen Sie ein Gefäß unter den Kaffee-Auslauf **IT** Posizionare un contenitore sotto l'erogatore di caffè **ES** Coloca un recipiente **PT** Coloque um recipiente **PL** Podstaw pojemnik pod wylot kawy **RU** Поместите контейнер объемом 1 л под отверстие выхода кофе **NL** Plaats de opvangbak **DA** Placer en beholder **NO** Plasser en beholder under kaffeutløpet **SV** Placera en behållare **FI** Aseta astia suuttimen alle **CS** Pod výpust připravte nádobu **SK** Pod výpust pripravte nádobu **HU** Helyezzen alá egy edényt **EL** Τοποθετήστε ένα δοχείο **AR** ضع حاوية

VERTUO NEXT



5. Press and hold the button

FR Appuyer longuement sur le bouton **DE** Drücken und halten Sie den Knopf gedrückt **IT** Premere il pulsante e mantenerlo premuto **ES** Mantén pulsado el botón **PT** Pressione e mantenha pressionado o botão **PL** Naciśnij i przytrzymaj przycisk **RU** Нажмите и удерживайте кнопку **NL** Houd de knop ingedrukt **DA** Tryk og hold knappen inde **NO** Trykk og hold inne knappen **SV** Tryck och håll inne knappen **FI** Paina ja pidä alhaalla kahvipainiketta **CS** Stiskněte a podržte tlačítko **SK** Stlačte a podržte tlačidlo **HU** Nyomja meg, és tartsa lenyomva a gombot **EL** Πατήστε και κρατήστε πατημένο το κουμπί **AR** اضغط مع الاستمرار على الزر

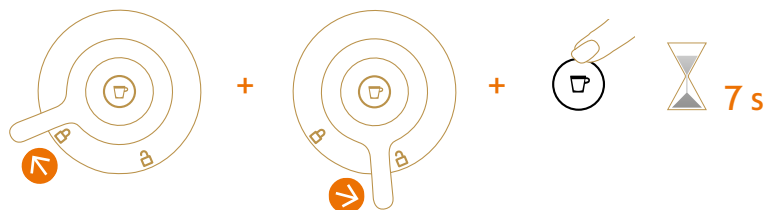

6. Lock, unlock and hold the button

FR Verrouiller, déverrouiller et maintenir le bouton enfoncé **DE** Verriegeln, entriegeln und halten Sie den Knopf gedrückt **IT** Bloccare, sbloccare e mantenere premuto il pulsante **ES** Bloquea, desbloquea y mantén pulsado el botón **PT** Bloqueie, desbloqueie e mantenha pressionado o botão **PL** Zablokuj, odblokuj i przytrzymaj przycisk **RU** Заблокируйте, разблокируйте и удерживайте кнопку в течение 7 сек. **NL** Vergrendel, ontgrendel en houd de knop ingedrukt **DA** Lås, aflås og hold knappen inde **NO** Lås, lås opp og hold inne knappen **SV** Lås, lås upp och håll inne knappen **FI** Lukitse, avaa lukitus ja pidä kahvipainike painettuna **CS** Zamkněte, odemkněte a podržte tlačítko **SK** Zamknite, odomknite a podržte tlačidlo **HU** Zárja be, nyissa ki, és tartsa lenyomva a gombot **EL** Ασφαλίστε, απασφαλίστε και κρατήστε πατημένο το κουμπί **AR** أفلق، حرر القفل واضغط باستمرار على الزر

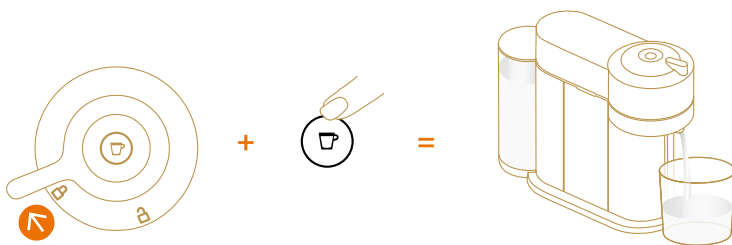

7. Lock and press the button

FR Verrouiller et appuyer sur le bouton **DE** Verriegeln und drücken Sie den Knopf **IT** Bloccare e premere il pulsante **ES** Bloquea y pulsa el botón **PT** Bloqueie e pressione o botão **PL** Zablokuj i naciśnij przycisk **RU** Заблокируйте и нажмите кнопку **NL** Vergrendel en druk op de knop **DA** Lås og tryk på knappen **NO** Lås og trykk på knappen **SV** Lås och håll inne knappen **FI** Lukitse ja paina kahvipainiketta **CS** Zamkněte a stiskněte tlačítko **SK** Zamknite a stlačte tlačidlo **HU** Zárja be, és nyomja meg a gombot **EL** Ασφαλίστε και πατήστε το κουμπί **AR** أقفل واضغط على الزر

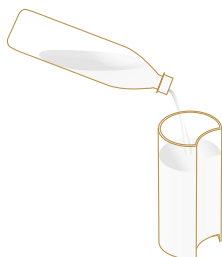

8. Rinse water tank, fill with fresh potable water

FR Rincer le réservoir d'eau, puis le remplir avec de l'eau douce et potable **DE** Spülen Sie den Wassertank aus und füllen Sie ihn mit frischem Trinkwasser **IT** Risciacquare il serbatoio dell'acqua, riempirlo con acqua fresca e potabile **ES** Enjuaga el depósito de agua y llénalo con agua potable **PT** Enxague o depósito de água e encha com água potável **PL** Wyplucz zbiornik na wodę, napełnij go świeżą wodą pitną **RU** Сполосните резервуар для воды и наполните чистой питьевой водой **NL** Waterreservoir spullen en vullen met vers drinkwater **DA** Rengør vandtanken, fyld med frisk vand **NO** Skyll vanntanken med rent vann **SV** Skölj ur vattentanken, fyll med färskt vatten **FI** Huuhteleväisäiliö ja lisää raikasta juomavettä **CS** Vypláchněte nádobu na vodu a naplňte ji čerstvou pitnou vodou **SK** Vypláchnite nádržku na vodu a naplňte ju čerstvou pitnou vodou **HU** Öblítse el a víztartályt, és töltsé meg friss ivóvízzel **EL** Ξεπλύνετε το δοχείο νερού και γεμίστε το με φρέσκο, πόσιμο νερό **AR** اغسل خزان الماء ثم امأله بماء عذب طازج



9. Press the button

FR Appuyer sur le bouton **DE** Drücken Sie den Knopf **IT** Premere il pulsante **ES** Pulsa el botón **PT** Pressione o botão **PL** Naciśnij przycisk **RU** Нажмите кнопку **NL** Druk op de knop **DA** Tryk på knappen **NO** Trykk på knappen **SV** Tryck på knappen **FI** Paina kahvipainiketta **CS** Stiskněte tlačítko **SK** Stlačte tlačidlo **HU** Nyomja meg a gombot **EL** Πατήστε το κουμπί **AR** اضغط على الزر



10. Exit descaling mode

FR Sortir du mode détartrage **DE** Beenden Sie den Entkalkungsmodus **IT** Uscire dalla modalità di decalcificazione
ES Sal del modo de descalcificación **PT** Saia do modo de descalcificação **PL** Wyjdź z trybu odkamieniania **RU** Выйдите из режима очистки **NL** Verlaat de ontkalkingsstand **DA** Gå ud af afkalkningsstilstand **NO** Avslutt avkalkingsmodus **SV** Gå ur avkalkningsläget **FI** Poistu kalkinpoistotilasta **CS** Opustte mód odvápnění **SK** Opustte mód odvápnenia **HU** Kilépés a vízkőmentesítő módból **EL** Τερματίστε τη λειτουργία αφαλάτωσης **AR** أخرج من وضعية إزالة الترسبات

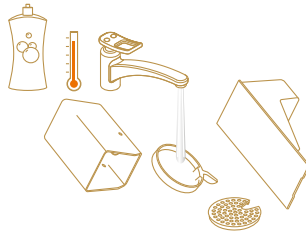

11. Wash with hot water + mild odourless detergent

FR Laver à l'eau chaude et au détergent doux sans odeur **DE** Reinigen Sie mit heißem Wasser und einem milden, geruchlosen Mittel **IT** Risciacquare con acqua calda e un detergente delicato inodore **ES** Limpiar con agua caliente y detergente suave sin perfume **PT** Lave com água quente + detergente suave e inodoro **PL** Umyj gorącą wodą z łagodnym, bezwonny detergencem **RU** Очищайте горячей водой + мягким моющим средством без запаха **NL** Schoonmaken met warm water en mild geurloos schoonmaakmiddel **DA** Vask med varmt vand + mild parfumefri sæbe **NO** Vask med varmt vann + mildt og luktfritt vaskemiddel **SV** Rengör med varmt vatten + mildt parfymfri rengöringsmedel **FI** Puhdistaa osat kuumalla vedellä ja hajuttomalla pesuaineella **CS** Opláchněte horkou vodou a jemným čisticím prostředkem bez vůně **SK** Opláchnite horúcou vodou a jemným čistiacim prostriedkom bez vône **HU** Mossa el melegvízzel és lágy, szagmentes tisztítószerrel **EL** Πλύνετε με ζεστό νερό και ήπιο, άοσμο απορρυπαντικό **AR** إنسجّل بالماء الدافئ ومنظف معتدل خال من المعطرات

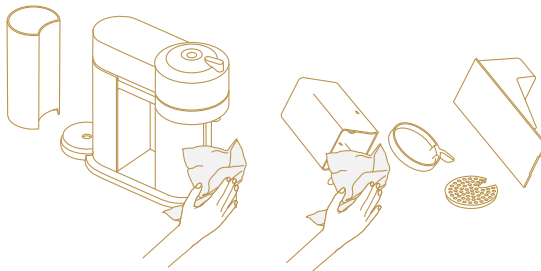

12. Dry with a clean and fresh towel

FR Sécher avec un linge propre et doux **DE** Trocknen Sie mit einem sauberen, frischen Tuch **IT** Asciugare con un panno asciutto e pulito **ES** Seca con un paño limpio **PT** Seque com um pano limpo **PL** Osusz świeżym, czystym ręcznikiem **RU** Насухо протрите все части при помощи чистого полотенца **NL** Drogen met een schone en droge theedoek **DA** Tør med et rent viskestykke **NO** Tørk med et rent håndkle **SV** Torka med en ren handduk **FI** Kuivaa puhtaalla ja raikkaalla pyyhkeellä **CS** Osušte čistou, nepoužitou utěrkou **SK** Utrite čistou, nepoužitou utierkou **HU** Törölje meg egy tiszta, friss papírtörölvél **EL** Σκουπίστε με μια καθαρή πετσέτα **AR** نشف بمنشفة نظيفة

VERTUO PLUS

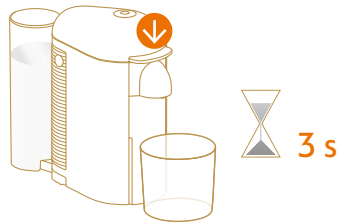

5. Push the lever down

FR Abaisser le levier **DE** Drücken Sie den Hebel herunter **IT** Abbassare la leva **ES** Aprieta la palanca hacia abajo
PT Empurre a alavanca para baixo **PL** Opuść dźwignię **RU** Нажмите на рычаг сверху вниз и удерживайте 3 сек. **NL** Druk de hendel naar beneden **DA** Tryk håndtaget ned **NO** Skyv spaken ned **SV** Tryck ner spaken **FI** Paina vipu alas **CS** Stlačte páku dolů **SK** Stlačte páku dole **HU** Nyomja le a kart **EL** Πιέστε τον μοχλό προς τα κάτω **AR** اذفع المقبض للأسفل

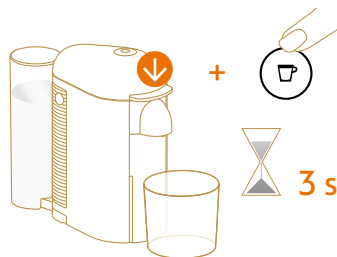

6. Push the lever down and press the button at the same time

FR Abaisser le levier et appuyer simultanément sur le bouton **DE** Drücken Sie den Hebel herunter und drücken Sie gleichzeitig den Knopf **IT** Abbassare la leva e contemporaneamente premere il pulsante **ES** Aprieta la palanca hacia abajo y pulsa el botón al mismo tiempo **PT** Empurre a alavanca para baixo e pressione o botão ao mesmo tempo **PL** Opuść dźwignię i jednocześnie naciśnij przycisk **RU** Одновременно нажмите на рычаг сверху вниз и на кнопку и удерживайте в течение 3х сек. **NL** Druk tegelijkertijd op de knop en de hendel **DA** Tryk håndtaget ned samtidig med du trykker på knappen **NO** Skyv spaken ned og trykk på knappen samtidig **SV** Tryck ner spaken och tryck ner knappen samtidigt **FI** Paina vipua ja kahvipainiketta samanaikaisesti **CS** Stlačte páku dolů a zároveň stiskněte tlačítko **SK** Stlačte páku dole a zároveň stlačte tlačidlo **HU** Nyomja le a kart, és közbén nyomja meg a gombot **EL** Πιέστε τον μοχλό προς τα κάτω, πατώντας ταυτόχρονα το κουμπί **AR** اذفع المقبض للأسفل واضغط على الزر في نفس الوقت

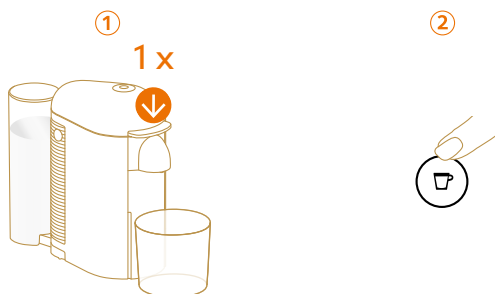

7. Push the lever down and press the button to start descaling

FR Abaisser le levier et appuyer sur le bouton pour lancer le détartrage **DE** Drücken Sie den Hebel herunter, um die Entkalkung zu starten **IT** Abbassare la leva e premere il pulsante per avviare la decalcificazione **ES** Aprieta la palanca hacia abajo y pulsa el botón para iniciar la descalcificación **PT** Empurre a alavanca para baixo e pressione o botão para iniciar a descalcificação **PL** Opuść dźwignię i naciśnij przycisk, aby rozpocząć odkamienianie **RU** Нажмите на рычаг сверху вниз и на кнопку для начала процесса очистки от накипи **NL** Druk de hendel naar beneden en druk op de knop om de ontkalking te starten **DA** Tryk håndtaget ned og tryk på knappen for at starte afkalkning **NO** Skyven spaken ned og trykk på knappen for å starte avkalking **SV** Tryck ner spaken och tryck på knappen för att starta avkalkning **FI** Paina vipu alas ja paina kahvipainiketta aloittaaksesi kalkinpoiston **CS** Stlačte páku dolů a stiskněte tlačítko, aby začal proces odvápnění **SK** Stlačte páku dole a stlačte tlačidlo, aby začal proces odvápnenia **HU** Nyomja le a kart, és közbén nyomja meg a gombot a vízkőmentesítés megkezdéséhez **EL** Πιέστε τον μοχλό προς τα κάτω και πατήστε το κουμπί για να ξεκινήσει η αφαλάτωση **AR** إدفع المقبض للأسفل واضغط على الزر لبدء عملية إزالة الترسبات

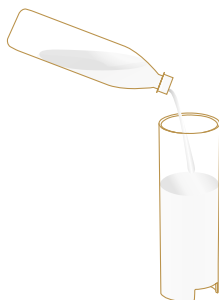

8. Rinse water tank, fill with fresh potable water

FR Rincer le réservoir d'eau, puis le remplir avec de l'eau douce et potable **DE** Spülen Sie den Wassertank aus und füllen Sie ihn mit frischem Trinkwasser **IT** Risciacquare il serbatoio dell'acqua, riempirlo con acqua fresca e potabile **ES** Enjuaga el depósito de agua y llénalo con agua potable **PT** Enxague o depósito de água e encha com água potável **PL** Wypłucz zbiornik na wodę, napełnij go świeżą wodą pitną **RU** Сполосните резервуар для воды и наполните чистой питьевой водой **NL** Waterreservoir spullen en vullen met vers drinkwater **DA** Rengør vandtanken, fyld med frisk vand **NO** Skyll vanntanken med rent vann **SV** Skölj ur vattentanken, fyll med färskvatten **FI** Huuhtelet vesisäiliö ja lisää raikasta juomavettä **CS** Vypláchněte nádobu na vodu a naplňte ji čistou pitnou vodou **SK** Vypláchnite nádržku na vodu a naplňte ju čerstvou pitnou vodou **HU** Öblítse el a víztartályt, és tölts meg friss ivónívizzel **EL** Ξεπλύνετε το δοχείο νερού και γεμίστε το με φρέσκο, πόσιμο νερό **AR** إغسل خزان الماء ثم امأله بماء عذب طازج



9. Press the button

FR Appuyer sur le bouton **DE** Drücken Sie den Knopf **IT** Premere il pulsante **ES** Pulsar el botón **PT** Pressione o botão
PL Naciśnij przycisk **RU** Нажмите кнопку **NL** Druk op de knop **DA** Tryk på knappen **NO** Trykk på knappen **SV** Tryck på knappen **FI** Paina kahvipainiketta **CS** Stiskněte tlačítko **SK** Stlačte tlačidlo **HU** Nyomja meg a gombot **EL** Πατήστε το κουμπί **AR** اضغط على الزر

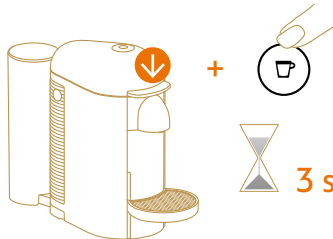

10. Exit descaling mode

FR Sortir du mode détartrage **DE** Beenden Sie den Entkalkungsmodus **IT** Uscire dalla modalità di decalcificazione
ES Sal del modo de descalcificación **PT** Saia do modo de descalcificação **PL** Wyjdź z trybu odkamieniania **RU** Выйдите из режима очистки **NL** Verlaat de ontkalkingsstand **DA** Gå ud af afkalkningstilstand **NO** Avslutt avkalkingsmodus **SV** Gå ur avkalkningsläget **FI** Poistu kalkinpoistotilasta **CS** Opusťte mód odvápnění **SK** Opusťte mód odvápnenia **HU** Kilépez a vízkőmentesítő módból **EL** Τερματίστε τη λειτουργία αφαλάτωσης **AR** أخرج من وضعية إزالة الترسبات

10 BLINKING SUMMARY

FR RÉSUMÉ DES CLIGNOTEMENTS **DE** BEDEUTUNG DER BLINKENDEN LED **IT** PANORAMICA DELLE SPIE LUMINOSE **ES** RESUMEN DE LUCES **PT** SUMÁRIO DE ALERTAS LUMINOSOS **PL** OBJAŚNIENIE PODŚWIETLANIA PRZYCISKU **RU** ЦВЕТОВЫЕ СИГНАЛЫ **NL** OVERZICHT VAN HET KNIPPEREN **DA** KORT BESKRIVELSE AF KNAPPERNE **NO** BESKRIVELSE AV KNAPPENE **SV** SAMMANFATTNING BLINKNINGAR **FI** MERKKIVALOJEN YHTEENVETO **CS** VÝZNAM SVĚTELNÝCH SIGNÁLŮ **SK** VÝZNAM SVETELNÝCH SIGNÁLOV **HU** ÁLLAPOTJELZÉSEK **EL** ΣΥΝΟΨΗ ΦΩΤΕΙΝΩΝ ΕΝΔΕΙΞΕΩΝ **AR** دليل زر التشغيل

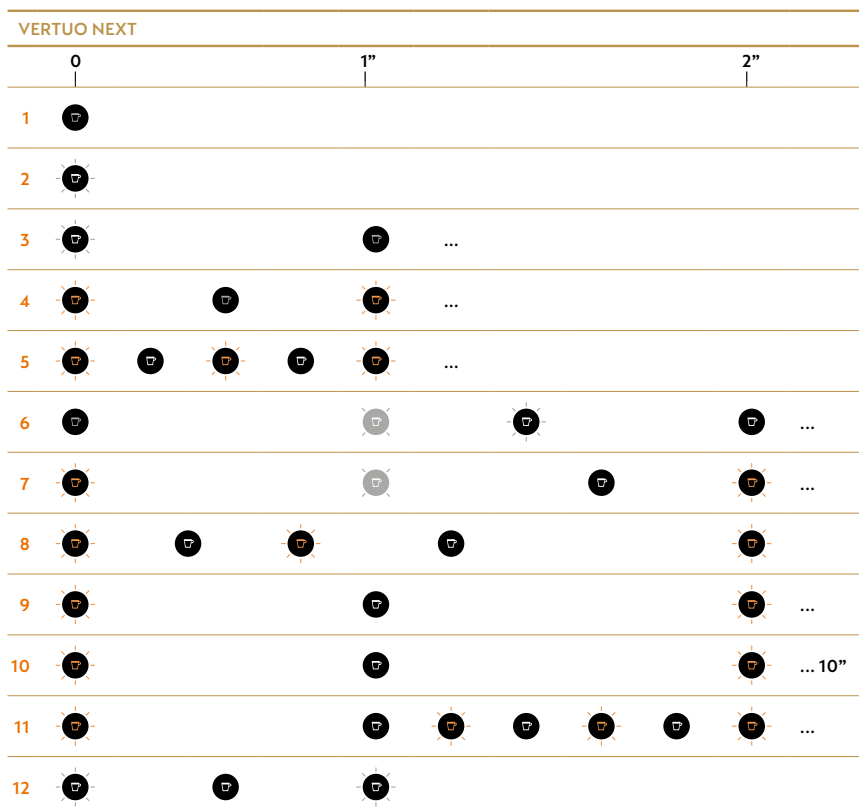

1 No light on the button: Machine OFF > see points 1 & 10*

FR Aucun voyant allumé sur le bouton : machine éteinte > voir points 1 et 10* **DE** Knopf ist nicht beleuchtet: Maschine ist AUS > Siehe Punkte 1 & 10* **IT** Nessuna luce sul pulsante: macchina spenta > vedere i punti 1 e 10* **ES** El botón no está iluminado: La máquina está apagada > ver puntos 1 y 10* **PT** Botão sem luz: Máquina desligada > veja os pontos 1 & 10* **PL** Brak podświetlenia przycisku: Ekspresz WYŁĄCZONY > patrz punkty 1 i 10* **RU** Индикатор не горит: Кофемашина выключена > см. п.1 и 10* **NL** Het lampje op de knop brandt niet: Machine is uitgeschakeld > zie punten 1 & 10* **DA** Ingen lys i knappen: Maskinen er slukket > se punkt 1 & 10* **NO** Knappen lyser ikke: Maskinen er AVSLÅTT > se punkt 1 og 10* **SV** Inget ljus runt knappen: Maskin AV > se punkt 1 & 10* **FI** Kahvipainikkeessa ei ole valoa: kahvikone on OFF-tilassa > katso kohdat 1 & 10* **CS** Tlačítko nesvítlí: přístroj je vypnutý > viz body 1 a 10* **SK** Tlačidlo nesvieti: prístroj je vypnutý > pozri body 1 a 10* **HU** A gomb nem világít: Gép kikapcsolva > lásd az 1. és 10 pontokban **EL** Η φωτεινή ένδειξη είναι σβηστή: Η μηχανή είναι απενεργοποιημένη > Δείτε το σημείο 1 και 10* * 1. و 10. > ارجع النقطة < ضوء الزر مطفأ > **AR**

2 Steady white illuminated button: Ready mode

FR Voyant blanc allumé fixe : machine prête **DE** Knopf leuchtet konstant weiß: Maschine ist bereit **IT** Pulsante illuminato con luce bianca fissa: modalità Macchina Pronta **ES** El botón está iluminado con una luz blanca fija: La máquina está lista **PT** Botão com luz branca fixa: Máquina preparada **PL** Stałe, białe podświetlenie przycisku: Tryb gotowości **RU** Индикатор горит белым цветом: кофемашина готова к использованию **NL** Onafgebroken wit lampje: Klar voor gebruik **DA** Konstant hvidt lys i knappen: Maskinen er klar **NO** Knappen lyser hvitt og stabil: Klarmodus **SV** Stabil vit upplyst knapp: Klarläge **FI** Tasaisesti palava valkoinen valo: valmiustila **CS** Tlačítko podsvícené stálým bílým světlem: přístroj připraven k použití **SK** Tlačidlo podsvietené stálym bielym svetlom: prístroj je pripravený na použitie **HU** Folyamatosan féhéren világító gomb: Készletléti mód **EL** Η φωτεινή ένδειξη είναι σταθερά με λευκό χρώμα: Λειτουργία ετοιμότητας < وضع الزر أبيض مستمر: ضوء الزر أبيض مطفأ > **AR**

3 White regular blinking: once/second: Coffee preparation > see point 6*

FR Voyant blanc avec clignotement régulier : une fois/seconde : préparation du café > voir point 6* **DE** Regelmäßiges weißes Blinken: Ein Mal/Sekunde: Kaffeezubereitung > Siehe Punkt 6* **IT** Luce bianca che lampeggia regolarmente: una volta al secondo: preparazione del caffè > vedere punto 6* **ES** Luz blanca intermitente a ritmo regular (una vez por segundo): Preparación del café > ver punto 6* **PT** Piscar regular a branco: uma vez por segundo: preparação de café > veja o ponto 6* **PL** Białe regularne mruganie: raz na sekundę: Przygotowywanie kawy > patrz punkt 6* **RU** Индикатор мигает белым цветом (1р. в сек.): Приготовление кофе > см. п.6* **NL** Wit lampje regelmatig knipperen: 1 keer/seconde: Koffiebereiding > zie punt 6* **DA** Hvidt lys blinker: Et blink pr. Sekund: Kaffetilberedelse > se punkt 6* **NO** Hvitt regelmessig blinking: en gang/sekund: Kaffetilberedelse > se punkt 6* **SV** Vitt regelbundet blinkande ljus: en gång/sekund: Kaffeförberedelse > se punkt 6* **FI** Valkoinen merkkivalo vilkkuu säännöllisesti kerran sekunnissa: kahvin valmistus on meneillään > katso kohta 6* **CS** Tlačítko pravidelně bliká bíle: jednou za vteřinu – připravuje se káva > viz bod 6* **SK** Tlačidlo pravidelne bliká na bielo: raz za sekundu – pripravuje sa káva > pozri bod 6* **HU** Fehér, egyenletes villogás másodpercenként egyszer...: Kávékészítés > lásd a 6. pontban **EL** Η φωτεινή ένδειξη αναβοσβήνει σταθερά με λευκό χρώμα: μία φορά/δευτ.: Παρασκευή καφέ > Δείτε το σημείο 6* * 6. وبيض أبيض منتظم: ومضة في الثانية: تحضير القهوة < ارجع النقطة 6* > **AR**

4 Orange light blinking quickly: twice/second: Cleaning mode > see point 6*

FR Voyant orange avec clignotement rapide : deux fois/seconde : mode nettoyage > voir point 6* **DE** Schnelles oranges Blinken: Zwei Mal/Sekunde: Reinigungsmodus > Siehe Punkt 6* **IT** Luce arancione che lampeggia rapidamente: due volte al secondo: modalità di pulizia > vedere punto 6* **ES** Luz naranja intermitente a ritmo rápido (dos veces por segundo): Modo de limpieza > ver punto 6* **PT** Piscar rápido a luz laranja: duas vezes por segundo: preparação de café > veja o ponto 6* **PL** Szybko migające pomarańczowe światło: dwa razy na sekundę: Tryb czyszczenia > patrz punkt 6* **RU** Индикатор быстро мигает оранжевым (2р. в сек.): Режим очистки > см. п.6* **NL** Oranje lampje knippert twee keer/seconde: Reinigingsmodus > zie punt 6* **DA** Orange lys blinker hurtigt : To blink pr. Sekund: Rengøring > se punkt 6* **NO** Oransje lys blinker raskt: to ganger/sekund: Rengjøringsmodus > se punkt 6* **SV** Orange snabbt blinkande ljus: två gånger/sekund: Rengöringsläge > se punkt 6* **FI** Oranssi merkkivalo vilkkuu nopeasti kahdesti sekunnissa: puhdistustila > katso kohta 6* **CS** Tlačítko bliká oranžově: dvakrát za vteřinu – přístroj se čistí > viz bod 6* **SK** Tlačidlo bliká na oranžovo: dvakrát za sekundu – prístroj sa čistí > pozri bod 6* **HU** Narancs színű, gyors villogás másodpercenként kétszer...: Tisztítási mód > lásd a 6. pontban **EL** Η φωτεινή ένδειξη αναβοσβήνει γρήγορα με πορτοκαλί χρώμα: δύο φορές/δευτ.: Λειτουργία καθαρισμού > Δείτε το σημείο 6* * 6. ووضعتان في الثانية: وضع التنظيف < ارجع النقطة 6* > **AR**

5 Orange light blinking rapidly: three times/second: Descaling/Emptying > see point 6*

FR Voyant orange avec clignotement rapide : trois fois/seconde : détartrage/vidange > voir point 6* **DE** Sehr schnelles oranges Blinken: Drei Mal/Sekunde: Entkalkung/Entleerung > Siehe Punkt 6* **IT** Luce arancione che lampeggia rapidamente: tre volte al secondo: modalità decalcificazione/svuotamento > vedere punto 6* **ES** Luz naranja intermitente a ritmo más rápido (tres veces por segundo): Descalcificación/vaciado > ver punto 6* **PT** Piscar muito rápido a luz laranja: três vezes por

segundo: descalcificação/esvaziamento de sistema > veja o ponto 6* **PL** Szybko migające pomarańczowe światło: trzy razy na sekundę: Odkamienianie/Opróżnianie > patrz punkt 6* **RU** Индикатор очень быстро мигает оранжевым (Зр. в сек.): Режим очистки от накипи/Опустошение > см. п.6* **NL** Oranje lampje knippert drie keer/seconde: Ontkaling/Leegmaken > zie punt 6* **DA** Orange lys blinker meget hurtigt : Tre blink pr. Sekund: Afkalkning/tømning af vand > se punkt 6* **NO** Oransje lys blinker raskt: tre ganger/sekund: Avkalking/Tømming > se punkt 6* **SV** Orange snabbt blinkande ljus: tre gånger/sekund: Avkalkning/Tömning > se punkt 6* **FI** Oranssi merkivallo vilkkuu tiheään kolmesti sekunnissa: kalkinpoisto/tyhjennys > katso kohta 6* **CS** Tlačítko rychle bliká oranžově: třikrát za vteřinu - odvápňování/vyprázdnování > viz bod 6* **SK** Tlačidlo rýchlo bliká na oranžovo: trikrát za sekundu - odvápnovanie/vyprázdňovanie > pozri bod 6* **HU** Narancs színű, gyors villogás másodpercenként háromszor... Vízkörmentesítés / Űrítés mód > lásd a 6. pontban. **EL** Η φωτεινή ένδειξη αναβοσβήνει πολύ γρήγορα με πορτοκαλί χρώμα: τρεις φορές/δευτ.: Αφαλάτωση/Εκκένωση > Δείτε το σημείο 6* **AR** ضوء برتقالي يومض بسرعة: ثلاث ومضات في الثانية: إزالة الترسبات/تفريغ > راجع النقطة 6*

6 White light pulsing up: lighting up to steady ON, then OFF... : Heating up > see point 7*

FR Voyant blanc avec pulsation montante : le voyant s'allume lentement, reste fixe un moment, puis s'éteint... : préchauffage > voir point 7* **DE** Pulsierendes weißes Licht: Aufleuchten zu konstant AN, dann AUS: Aufheizen > Siehe Punkt 7* **IT** Luce bianca che pulsa: illuminazione graduale fino ad accensione fissa e completa della luce, quindi spegnimento...: riscaldamento > vedere punto 7* **ES** Luz blanca intermitente a ritmo cada vez más rápido hasta que se hace fija y después se apaga: Calentamiento > ver punto 7* **PT** Luz branca pulsando: acende e depois desliga... > veja o ponto 7* **PL** Białe rozjaśniające się światło: powoli zapala się, a następnie szybko gaśnie: Podgrzewanie > patrz punkt 7* **RU** Индикатор загорается белым цветом: горит постоянно, затем выключается: Нагрев > см. п.7* **NL** Wit lampje: zachter tot onafgebroken AAN, en dan weer UIT: Voorwarming > zie punt 7* **DA** Hvidt lys lyser op: Lyser op til konstant ON, derefter OFF...: Varmer op > se punkt 7* **NO** Hvitt lyspulsering øker: Lyser opp til stabil PÅ, deretter AV...: Avkjøles etter overoppheting > se punkt 7* **SV** Vitt ljus pulserar upp: tänds upp till stadig PÅ, sedan AV: Uppvärmning > se punkt 7* **FI** Valkoinen merkivallo syttyy vähitellen ON-tilaan, siirtyen sitten OFF-tilaan...: kahvikone kuumentee > katso kohta 7* **CS** Nabíhající bílé světlo: postupně se rozsvítí ON, potom OFF: přístroj se nahřívá > viz bod 7* **SK** Nabiehajúce biele svetlo: postupne sa rozsvieti ON, potom OFF: prístroj sa nahrieva > pozri bod 7* **HU** Fényesedő fehér pulzálás: villogás készenléti jelzésig, aztán kikapcsolt jelzés...: Felfűtés > lásd a 7. pontban. **EL** Η φωτεινή ένδειξη πάλαιται με λευκό χρώμα, αναβόνοτας σταθερά και σβήνοντας ξανά...: Προθέρμανση > Δείτε το σημείο 7* **AR** ضوء أبيض ينبض: يضيء باستمرار، ثم يطفى...: إحماء < راجع النقطة 7*

7 Orange light pulsing down: fading to OFF, then ON...: Cooling down after overheating > see point 7*

FR Voyant orange avec pulsation descendante : le voyant s'éteint lentement, puis se rallume... : refroidissement après une surchauffe > voir point 7* **DE** Pulsierendes oranges Licht: Verblasst zu AUS, dann AN...: Abkühlen nach Überhitzung > Siehe Punkt 7* **IT** Luce arancione che pulsa: spegnimento graduale della luce, quindi accensione...: raffreddamento dopo surriscaldamento > vedere punto 7* **ES** Luz naranja intermitente a ritmo cada vez más lento hasta que se apaga y después se enciende: Enfriamiento después de un sobrecalentamiento > ver punto 7* **PT** Luz laranja pulsando: diminui a intensidade de luz e depois acende...: arrefecimento após superaquecimento > veja o ponto 7* **PL** Pomarańczowe światło ściemniające się: powoli gaśnie, a następnie się zapala: Schładzanie po przegrzaniu > patrz punkt 7* **RU** Индикатор горит оранжевым цветом: постепенно гаснет, затем загорается: Охлаждение после перегрева > см. п.7* **NL** Oranje lampje - Zachter: Doven tot uit, dan aan: Afkoelen na oververhitting > zie punt 7* **DA** Orange lys blusser ned: Går over til at være OFF, derefter ON...: Køler ned efter overophedning > se punkt 7* **NO** Oransje lyspulsering avtar: toner ut til AV, deretter PÅ...: Avkjøles etter overoppheting > se punkt 7* **SV** Orange ljus pulserar ner: bleknar till AV, sedan PÅ: Avkyllning efter överhettning > se punkt 7* **FI** Valkoinen merkivallo sammuu himmentyyn OFF-tilaan, siirtyen sitten ON-tilaan...: kahvikone jäähtyy ylikuumentumisen jälkeän > katso kohta 7* **CS** Ustupující oranžové světlo: postupně ztmavne na OFF, potom se rozsvítí ON: přístroj se chladí, přehřál se > viz bod 7* **SK** Ustupujúce oranžové svetlo: postupne stmavne na OFF, potom sa rozsvieti ON: prístroj sa chladí, prehriah sa > pozri bod 7* **HU** Gyengülő narancs pulzálás: halványodás kikapcsolt jelzésig, majd bekapcsolt jelzés...: Tűfűtés utáni lehűlés > lásd a 7. pontban. **EL** Η φωτεινή ένδειξη πάλαιται με πορτοκαλί χρώμα, σβήνοντας σταδιακά και αναβόνοτας ξανά...: Ψύξη μετά από υπερθέρμανση > Δείτε το σημείο 7* **AR** ضوء برتقالي ينبض بذبول: يخفت حتى يطفى، ثم يضيء...: تبريد الماكينة بعد ارتفاع درجة حرارتها < راجع النقطة 7*

8 Orange light blinking rapidly twice, then long OFF...: Error > see points 7 & 8*

FR Voyant orange avec double clignotement rapide, puis extinction : erreur > voir points 7 et 8* **DE** Oranges Licht blinkt zwei Mal sehr schnell, dann lange AUS...: Fehler > Siehe Punkte 7 & 8* **IT** Luce arancione che lampeggia due volte rapidamente, quindi si spegne...: errore > vedere i punti 7 e 8* **ES** Luz naranja que parpadea rápidamente dos veces y después se apaga en una pausa más larga: Error > ver puntos 7 y 8* **PT** Piscar muito rápido a luz laranja, duas vezes e depois desliga...: erro > veja o ponto 7 & 8* **PL** Pomarańczowe światło miga gwałtownie dwa razy, a potem gaśnie na długi czas: Błąd > patrz punkty 7 i 8* **RU** Индикатор 2 раза быстро мигает оранжевым, затем гаснет: Ошибка > см. п.7 и 8* **NL** Oranje lampje - Twee keer knipperen en dan weer uit: Fout > Zie punten 7 & 8* **DA** Orange lys blinker hurtigt to gange, slukker derefter...: Fejl > se punkt 7 & 8* **NO** Oransje lys blinker raskt to ganger, deretter langvarig AV...: Feil > se punkt 7 og 8* **SV** Orange ljus blinkar snabbt

två gånger, sedan lång AV: Felmeddelande > se punkt 7 & 8* **FI** Oranssi merkkivalo vilkkuu tiehään kahdesti, siirtyen pitkään OFF-tilaan... virhe > katso kohdat 7 & 8* **CS** Tlačítko dvakrát rychle zablíká oranžově, potom se zobrazí OFF: chyba > viz body 7 a 8* **SK** Tlačidlo dvakrát rýchlo zablíká na oranžovo, potom sa zobrazí OFF: chyba > pozri body 7 a 8* **HU** Gyors villogás kétszer narancs színben, utána hosszú szünet...: Hiba > lásd a 7. és 8. pontokban. **EL** Η φωτεινή ένδειξη αναβοσβήνει γρήγορα με πορτοκαλί χρώμα και μετά παραμένει σβηστή για αρκετή ώρα...: Σφάλμα > Δείτε τα σημεία 7 και 8*
*A و B راجع النقطة < خطأ : ثم يطفئ لبرهة طويلة... : خطأ > **AR**

9 Orange button ON for 1.5 second, then OFF for 0.5 second...: Water tank is empty > see point 5*

FR Voyant orange allumé pendant 1,5 seconde, puis éteint pendant 0,5 seconde... : réservoir d'eau vide > voir point 5*
DE Knopf leuchtet für 1,5 Sekunden orange, geht danach für 0,5 Sekunden AUS...: Wassertank ist leer > Siehe Punkt 5*
IT Tasto illuminato di luce arancione per 1,5 secondi, quindi spento per 0,5 secondi ...: il serbatoio dell'acqua è vuoto > vedere il punto 5* **ES** El botón naranja se enciende durante 1,5 segundos y después se apaga durante 0,5 segundos: El depósito de agua está vacío > ver punto 5* **PT** Botão laranja ligado por 1,5 segundos, depois desliga por 0,5 segundos...: Depósito de água vazio > veja o ponto 5* **PL** Pomarańczowy przycisk zaświeca się na 1,5 sekundy, a następnie gaśnie na 0,5 sekundy: Zbiornik na wodę jest pusty > patrz punkt 5* **RU** Индикатор горит оранжевым цветом 1.5 секунды, затем гаснет на 0.5 секунды: Резервуар для воды пуст > см. п.5* **NL** Oranje lampje (aan 1.5 seconde, uit 0.5 seconde): Waterreservoir is leeg > zie punt 5* **DA** Orange knap er ON i 1,5 sekunder, derefter OFF i 0,5 sekunder...: Vandtanken er tom > se punkt 5* **NO** Oransje knapp PÅ i 1,5 sekunder, deretter AV i 0,5 sekunder ...: Vanntank er tom > se punkt 5* **SV** Orange knapp PÅ i 1,5 sekund, sedan AV i 0,5 sekund: Vattentank är tom > se punkt 5* **FI** Oranssi merkkivalo ON-tilassa 1,5 sekuntia, sitten OFF-tilassa 0,5 sekuntia...: vesisäiliö on tyhjä > katso kohta 5* **CS** Na tlačítku se na 1,5 vteřiny oranžově rozsvítí ON, potom na 0,5 vteřiny OFF: nádobna na vodu je prázdná > viz bod 5* **SK** Na tlačidle sa na 1,5 sekundy oranžovo rozsvieti ON, potom na 0,5 sekundy OFF: nádržka na vodu je prázdna > pozri bod 5* **HU** A gomb 1,5 másodpercig narancssárgán világít, majd 0,5 másodpercig nem...: Üres a víztartály > lásd az 5. pontban. **EL** Η φωτεινή ένδειξη παραμένει αναμμένη για 1,5 δευτ. και έπειτα σβήνει για 0,5 δευτ...: Το δοχείο νερού είναι άδειο > Δείτε το σημείο 5*
*o راجع النقطة > خزان الماء فارغ > ثانية... : ثانية ثم يطفئ لمدة 0,5 ثانية ثم يطفئ لمدة 0,5 ثانية > **AR**

10 Orange light blinking 5 times in 10 seconds: Reset to factory settings

FR Voyant orange avec clignotement à 5 reprises en 10 secondes : réinitialiser les réglages par défaut. **DE** Oranges Licht blinkt 5 Mal innerhalb von 10 Sekunden: Werkseinstellungen werden wiederhergestellt. **IT** Luce arancione che lampeggia 5 volte in 10 secondi: ripristinare le impostazioni di fabbrica. **ES** La luz naranja parpadea 5 veces en 10 segundos: Volver a los ajustes de fábrica. **PT** Piscar 5 vezes em 10 segundos, a luz laranja: repor definições de fábrica. **PL** Pomarańczowe światło miga 5 razy w ciągu 10 sekund: Przywrócenie ustawień fabrycznych. **RU** Оранжевый индикатор мигает 5 раз за 10 сек.: Возврат к заводским настройкам. **NL** Oranje lampje knippert 5 keer/10 seconden: De fabriekseinstellingen herstellen. **DA** Orange lys blinker 5 gange på 10 sekunder: Gendan til fabriksindstilling. **NO** Oransje lys blinker 5 ganger på 10 sekunder: Gjenoppretter fabrikkinnstillingene. **SV** Orange ljus blinkar 5 gånger under 10 sekunder: Återställ till fabriksinställningar. **FI** Oranssi merkkivalo vilkkuu viidesti 10 sekuntiin: tehdasasetusten palauttaminen. **CS** Tlačítko zablíká oranžově pětkrát za 10 vteřin: návrat do továrního nastavení. **SK** Tlačidlo zablíká na oranžovo päťkrát za 10 sekúnd: návrat do výrobného nastavenia. **HU** 10 másodperc alatt 5-ször narancs színben felvillanó gomb: Gyári értékek visszaállításra. **EL** Η φωτεινή ένδειξη αναβοσβήνει με πορτοκαλί χρώμα 5 φορές σε 10 δευτερόλεπτα: Επιστροφή εργοστασιακών ρυθμίσεων. **AR** ضوء برتقالي يومض 5 مرات خلال 10 ثوان: استعادة إعدادات المصنع.

11 Orange and white light alternately blinking 3 times and then steady on: Descaling alert > see point 11*

FR Voyant orange et blanc avec clignotement par intermittence à 3 reprises, puis voyant allumé fixe : alerte détartrage > voir point 11* **DE** Oranges und weißes Licht blinken abwechselnd 3 Mal, danach konstant an: Entkalkungsalarm > Siehe Punkt 11* **IT** Luce arancione e bianca che lampeggia alternativamente 3 volte e poi si accende in maniera fissa: avviso di decalcificazione > vedere punto 11* **ES** Las luces naranja y blanca parpadean alternativamente 3 veces y después se quedan encendidas: Aviso de descalcificación > ver punto 11* **PT** Piscar alternado, a luz laranja e branca, 3 vezes e depois estável: Alerta de descalcificação > veja o ponto 11* **PL** Pomarańczowe i białe światło migają na przemian 3 razy, a następnie zapalają się na stałe: Powiadomienie o odkamienianiu > patrz punkt 11* **RU** Индикатор попеременно мигает оранжевым и белым цветом 3 раза, а затем горят постоянно: требуется очистка от накипи > см. п.11* **NL** Lampje knippert 3 keer oranje en wit, en dan onafgebroken: Ontkalkingsmelding > zie punt 11* **DA** Orange og hvidt lys blinker skiftevis 3 gange og lyser derefter konstant: Afkalkningsalarm > se punkt 11* **NO** Oransje og hvitt lys blinker vekselvis 3 ganger og deretter konstant på: Avkalkningsvarsel > se punkt 11* **SV** Orange och vitt ljus blinkar växelvis 3 gånger och sedan stadigt på: Avkalkningsvarning > se punkt 11* **FI** Oranssi ja valkoinen merkkivalo vilkkuu vuorotellen kolmesti ja palavat sitten staidisti: kalkinpoistomuistutus > katso kohta 11* **CS** Tříkrát střídavě zablíká oranžově a bíle světlo a pak svítí ON: příštří potřebuje odvápnit > viz bod 11* **SK** Tříkrát striedavo zablíká oranžové a biele svetlo a potom svieti ON: prístroj potrebuje odvápnit > pozri bod 11* **HU** Narancs és fehér fény villog felváltva 3-szor, majd folyamatosan bekapcsol a jelzés: Vízkőmentesítési figyelmeztetés > lásd a 11. pontban. **EL** Η φωτεινή ένδειξη αναβοσβήνει εναλλάξ με πορτοκαλί και λευκό χρώμα 3 φορές και μετά παραμένει σταθερά αναμμένη: Ειδοποίηση αφαλάτωσης > Δείτε το σημείο 11*
*A و B راجع النقطة > مرات ثم باستمرار: تنبيه لإزالة الترسبات < مرات ثم باستمرار: تنبيه لإزالة الترسبات > **AR**

12 White light blinking twice/second: Software update

FR Voyant blanc avec clignotement deux fois/seconde : mise à jour logicielle **DE** Weißes Licht blinkt 2 Mal/Sekunde: Software-Update **IT** Luce bianca che lampeggia due volte al secondo: aggiornamento software **ES** Luz blanca intermitente (dos veces por segundo): Actualización de software **PT** Piscar com luz branca: duas vezes por segundo: atualização de Software **PL** Białe światło mrugające dwa razy na sekundę: Aktualizacja oprogramowania **RU** Индикатор мигает белым цветом (2р. в сек.): Обновление программного обеспечения **NL** Wit lampje knippert twee keer/seconde: Software-update **DA** Hvidt lys blinker to gange pr. Sekund: Opdatering af software **NO** Hvitt lys blinker to ganger/sekund: Programvareoppdatering **SV** Vitt ljus blinkar två gånger/sekund: Mjukvaruuppdatering **FI** Valkoinen merkkivalo vilkkuu kahdesti sekunnissa: käyttöjärjestelmän päivitys **CS** Tlačítko bliká bíle dvakrát za vteřinu: update softwaru **SK** Tlačidlo bliká na bielo dvakrát za sekundu: update softwaru **HU** Másodpercenkét kétszer fehéren villogó fény: Software frissítés **EL** Η φωτεινή ένδειξη αναβοσβήνει με λευκό χρώμα δύο φορές/δευτ.: Ενημέρωση λογισμικού **AR** ضوء أبيض يومض مرتان في الثانية: تحديث النظام

VERTUO PLUS

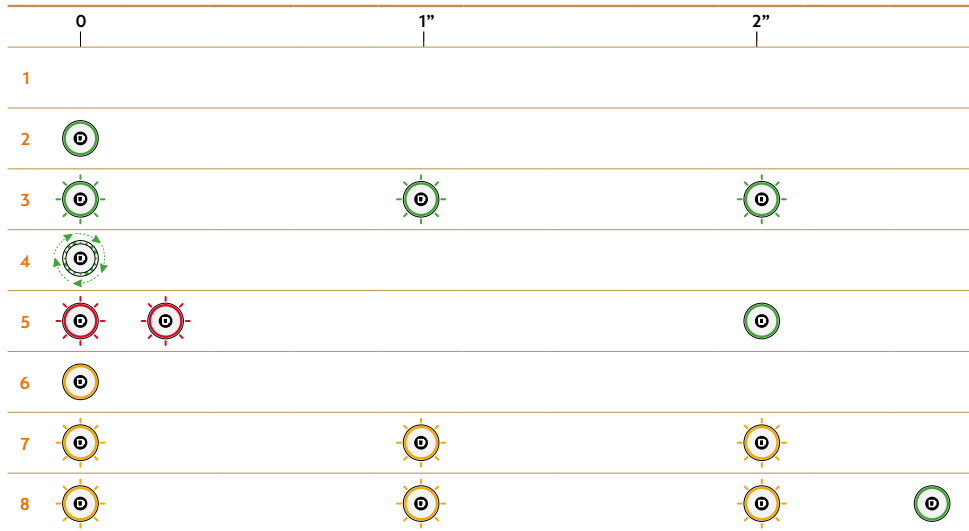

1 No light on the button: Machine OFF > see point 1*

FR Aucun voyant allumé sur le bouton : machine éteinte > voir point 1* **DE** Knopf ist unbeleuchtet: Maschine ist AUS > Siehe Punkt 1* **IT** Nessuna luce sul pulsante: macchina spenta > vedere punto 1* **ES** El botón no está iluminado: La máquina está apagada > ver punto 1* **PT** Botão sem luz: Máquina desligada > veja os pontos 1* **PL** Brak podświetlenia przycisku: Ekspres jest WYŁĄCZONY > patrz punkt 1* **RU** Индикатор не горит: Кофемашина выключена > см. п.1 **NL** Geen lampje op de knop: Machine uitgeschakelt > zie punt 1* **DA** Intet lys i knappen: Maskinen er OFF > se punkt 1* **NO** Knappen lyser ikke: Maskinen er AVSLÅTT > se punkt 1* **SV** Inget ljus runt knappen: Maskin AV > se punkt 1* **FI** Kahvipainikkeessa ei ole valoa: kahvikone on pois päältä > katso kohta 1* **CS** Tlačítko nesvíti: přístroj je vypnutý > viz bod 1* **SK** Tlačidlo nesvieti: prístroj je vypnutý > pozri bod 1* **HU** A gomb nem világít: a gép ki van kapcsolva > lásd az 1. pontban **EL** Η φωτεινή ένδειξη είναι σβηστή: Η μηχανή είναι απενεργοποιημένη > Δείτε το σημείο 1* **AR** ضوء الزر مطفاً: الماكينة مطفاً > راجع النقطة 1*

2 Steady light GREEN: Ready mode

FR Voyant VERT fixe : machine prête **DE** Konstantes grünes Licht: Maschine ist bereit **IT** Luce fissa VERDE: modalità Macchina Pronta **ES** Luz fija VERDE: La máquina está lista **PT** Luz verde fixa: máquina pronta **PL** ZIELONE światło stałe: Tryb gotowości **RU** Индикатор горит ЗЕЛЕНЫМ: кофемашина готова к использованию **NL** Onafgebroken GROEN licht: Klaar voor gebruik **DA** Konstant grønt lys: Klar **NO** Jevnt GRØNT lys: Klarmodus **SV** Stadigt GRÖNT ljus: Klarläge **FI** Tasaisesti palava VIHREÄ valo: valmistusta **CS** Tlačítko svítí ZELENĚ: přístroj připravený k použití **SK** Tlačidlo svieti na ZELENÚ: prístroj je pripravený na použitie **HU** Folyamatos zöld fény: Készlenléti állapot **EL** Η φωτεινή ένδειξη είναι σταθερά αναμμένη με ΠΡΑΣΙΝΟ χρώμα: Λειτουργία ετοιμότητας **AR** ضوء أخضر باهت مستمر: وضع الاستعداد

3 Regular blinking GREEN: Once/second: Heating up

FR Voyant VERT avec clignotement régulier : une fois/seconde : préchauffage **DE** Regelmäßiges grünes Blinken: Ein Mal/Sekunde: Aufheizen **IT** Luce VERDE che lampeggia regolarmente: 1 volta al secondo: riscaldamento **ES** Luz VERDE intermitente a ritmo regular (una vez por segundo): Calentamiento **PT** Piscar regular a verde: uma vez por segundo: aquecimento **PL** ZIELONE światło regularnie migające: Raz na sekundę: Podgrzewanie **RU** Индикатор мигает ЗЕЛЕНЫМ (1р. в сек.): Кофемашина разогревается **NL** GROEN lampje knippert regelmatig: 1 keer/seconde: Voorverwarming **DA** Grønt lys blinker: En gang pr. Sekund: Vvarmer op **NO** Jevn GRØNN blinking: Vvarmer opp **SV** Regelbundet GRÖNT blinkande: 1 gång/sekund: Uppvärmning **FI** VIHREÄ merkkivalo vilkkuu säännöllisesti kerran sekunnissa: kahvikone lämpenee **CS** Tlačítko pravidelně bliká ZELENĚ: jednou za vteřinu – přístroj se zahřívá **SK** Tlačidlo pravidelne bliká na ZELENÚ: raz za sekundu – prístroj sa zahrieva **HU** Egyenletes zöld villogás, másodpercenként egyszer: Felfűtés **EL** Η φωτεινή ένδειξη αναβοσβήνει σταθερά με ΠΡΑΣΙΝΟ χρώμα: Μία φορά/δευτ.: Προθέρμανση **AR** وميض أخضر منظم: ومضة في الثانية: إجماء

4 Fast rotation GREEN: Coffee preparation

FR Voyant vert avec rotation : préparation du café **DE** Schnell rotierendes Grün: Kaffeezubereitung **IT** Luce VERDE con rotazione rapida: preparazione del caffè **ES** Luz VERDE que gira rápidamente: Preparación del café **PT** Rotação rápida a luz verde: preparação de café **PL** Szybko zmieniające się zielone: Przygotowanie kawy **RU** Индикатор быстро вращается ЗЕЛЕНЫМ: Приготовление кофе **NL** GROEN lampje - Snelle rotatie: Koffiebereiding **DA** Hurtig roterende grønt: Kaffebrygning **NO** Raskt grønt roterende lys: Kaffetilberedelse **SV** Snabbt grönt roterande ljus: Kaffeförberedelse **FI** VIHREÄ merkkivalo palaa nopeasti kiertäen **CS** Kolem tlačítka krouží ZELENĚ světlo: připravuje se káva **SK** Okolo tlačidla krúži ZELENÉ svetlo: pripravuje sa káva **HU** Gyorsan körbefutó zöld fény: kávékészítés **EL** Η φωτεινή ένδειξη αναβοσβήνει γρήγορα με πράσινο χρώμα: Παρασκευή καφέ **AR** ضوء أخضر بتناوب سريع: تحضير القهوة

5 Blink two times and then back to steady GREEN: Water tank is empty or capsule missing

FR Voyant avec clignotement à deux reprises, puis voyant VERT fixe : réservoir d'eau vide ou capsule manquante **DE** Zweimaliges Blinken und dann konstantes Grün: Wassertank ist leer oder es ist keine Kapsel eingelegt **IT** Luce VERDE che lampeggia due volte e diventa fissa: serbatoio dell'acqua vuoto o capsula mancante **ES** La luz VERDE parpadea dos veces y después se queda encendida: El depósito de agua está vacío o no se ha introducido una cápsula **PT** Piscar duas vezes e depois fica com luz verde fixa: depósito de água vazio ou custo de cápsulas em falta **PL** Dwukrotnie mignięcie, a następnie stałe światło ZIELONE: Zbiornik na wodę jest pusty lub brakuje kapsułki **RU** Индикатор мигает 2 раза и затем горит ЗЕЛЕНЫМ: Резервуар для воды пуст или отсутствует капсула **NL** Twee keer knipperen en dan weer onafgebroken GROEN: Waterreservoir is leeg of geen capsule in de machine **DA** Blinker to gange og går derefter konstant grønt: Vandtanken er tom eller der mangler en kaffekapsel **NO** Blinker to ganger og deretter tilbake til konstant GRØNT lys: Vanntanken er tom eller kapsel mangler **SV** Blinkar 2 gånger och sedan tillbaka till stadigt GRÖNT ljus: Vattentank är tom eller saknas kapsel **FI** Merkkivalo vilkkuu kahdesti ja vaihtuu sitten tasaisesti palavaksi VIHREÄKSI valoksi: vesisäiliö on tyhjä tai kahvikapseli puuttuu **CS** Tlačítko dvakrát zablíká a pak svítí ZELENĚ: buď je prázdná nádobna na vodu, nebo není vložená kapsle **SK** Tlačidlo dvakrát zablíká a potom svieti na ZELENÚ: buď je prázdna nádržka na vodu alebo nie je vložená kapsula **HU** Két villogás, aztán folyamatos zöld fény: Üres a víztartály, vagy nincs bent kapszula **EL** Η φωτεινή ένδειξη αναβοσβήνει δύο φορές και έπειτα παραμένει σταθερά αναμμένη με ΠΡΑΣΙΝΟ χρώμα: Το δοχείο νερού είναι άδειο ή δεν υπάρχει κάψουλα **AR** ضوء أخضر مستمر مرتين ثم يعود للاستمرار: خزان الماء فارغ أو لا توجد كبسولة

6 Steady light ORANGE: Entering Special Functions menu

FR Voyant ORANGE fixe : accès au menu Fonctions spéciales **DE** Konstantes oranges Licht: Menü "Spezialfunktionen" **IT** Luce fissa ARANCIONE: accesso al menu Funzioni speciali **ES** Luz fija NARANJA: Accediendo al menú de funciones especiales **PT** Luz laranja fixa: a entrar no menu de Funções Especiais **PL** POMARAŃCZOWE światło stałe: Wejście do menu funkcji specjalnych **RU** Индикатор горит ОРАНЖЕВЫМ: Вход в Дополнительное меню **NL** Onafgebroken ORANJE lampje: Toegang tot het menu 'Speciale functies' **DA** Konstant orange lys: Går ind på menuen for specielle funktioner **NO** Knappen lyser ORANSJE og stabil: Åpner menyen for spesielle funksjoner **SV** Stadigt ORANGE ljus: Öppnar meny för Specialfunktioner **FI** Tasaisesti palava ORANSSI valo: erityistoiminnot-valikkoon siirtyminen **CS** Tlačítko

svítí ORANŽOVĚ: nabíhá menu Speciálních funkcí **SK** Tlačidlo svieti na ORANŽOVO: nabieha menu Špeciálnych funkcií **HU** Folyamatos narancs fény: Beléprés a speciális funkciók menübe **EL** Η φωτεινή ένδειξη είναι σταθερά αναμμένη με ΠΟΡΤΟΚΑΛΙ χρώμα: Είσοδος στο μενού ειδικών λειτουργιών **AR** ضوء برتقالي باهت مستمر: دخول قائمة الوظائف الخاصة

7 Regular blinking ORANGE: Once/second: Special Function is running

FR Voyant ORANGE avec clignotement régulier : une fois/seconde : menu Fonctions spéciales activé **DE** Regelmäßiges oranges Blinken: Ein Mal/Sekunde: Spezialfunktion wird ausgeführt **IT** Luce ARANCIONE che lampeggia regolarmente: 1 volta al secondo: la funzione speciale è in esecuzione **ES** Luz NARANJA intermitente a ritmo regular (una vez por segundo): La función especial se está ejecutando **PT** Picar a luz laranja regular: uma vez por segundo: Funções Especiais em execução **PL** POMARAŃCZOWE światło regularnie migające: Raz na sekundę: Funkcja specjalna jest uruchomiona **RU** Индикатор мигает ОРАНЖЕБЫМ (1р. в сек.): Режим специальных настроек активирован **NL** ORANJE Qlampje - Regelmatig knipperen: 1 keer/seconde: Speciale functie is ingeschakeld **DA** Orange blink: En gang pr. Sekund: specialfunktioner er i gang **NO** Jevnlig ORANSJE blinking: en/sekund: Spesialfunksjon kjører **SV** Regelbundet ORANGE blinkande ljus: 1 gång/sekund: Specialfunktionen körs **FI** ORANSSI merkkivalo vilkkuu säännöllisesti kerran sekunnissa: erityistoiminto on käynnissä **CS** Tlačítko pravidelně bliká ORANŽOVĚ: jednou za vteřinu – jste v menu Speciálních funkcí **SK** Tlačidlo pravidelne bliká na ORANŽOVO: raz za sekundu – ste v menu Špeciálnych funkcií **HU** Egyenletes narancs villogás, másodpercenként egyszer: Speciális funkciók fut **EL** Η φωτεινή ένδειξη αναβοσβήνει σταθερά με ΠΟΡΤΟΚΑΛΙ χρώμα: Μία φορά/δευτ.: Εκτέλεση ειδικής λειτουργίας **AR** وميض برتقالي منتظم: ومضة في الثانية: وظيفة خاصة تعمل

8 Blink three times ORANGE within 3 seconds and then back to steady GREEN: Reset to factory settings has been completed

FR Voyant ORANGE avec clignotement à trois reprises en 3 secondes, puis voyant VERT fixe : réinitialisation des réglages par défaut terminée **DE** Dreimaliges oranges Blinken innerhalb von 3 Sekunden, dann konstant Grün: Werkseinstellungen wurden wiederhergestellt **IT** Luce ARANCIONE che lampeggia tre volte in 3 secondi, quindi diventa VERDE fissa: il ripristino delle impostazioni di fabbrica è stato completato **ES** La luz parpadea tres veces en NARANJA durante 3 segundos y después se queda encendida en VERDE: Se ha completado el restablecimiento de los ajustes de fábrica **PT** Piscar a luz laranja três vezes em 3 segundos e depois volta para a luz verde fixa: Definições de fábrica repostas **PL** Trzykrotnie mignięcie POMARAŃCZOWEGO światła w ciągu 3 sekund, a następnie powrót do stałego światła ZIEŁONEGO: Przywrócenie ustawień fabrycznych zostało zakończone **RU** Индикатор мигает ОРАНЖЕБЫМ 3 раза в течение 3 секунд и затем горит ЗЕЛЕНЫМ: Восстановление заводских настроек завершено **NL** ORANJE lampje drie keer knipperen binnen 3 seconden en dan weer onafgebroken GROEN: De fabriekinstellingen zijn hersteld **DA** Blinker orange 3 gange inden for 3 sekunder, herefter går det tilbage til at være konstant grøn: Gendannelse af fabriksindstillinger er færdig **NO** ORANSJE lys blinker tre ganger innen 3 sekunder og tilbake til konstant GRØNT lys: Tilbakestilling til fabrikkinnstillinger er fullført **SV** Blinkar ORANGE 3 gånger inom 3 sekunder och sedan tillbaka till stadigt GRÖNT ljus: Fabriksåterställning har slutförts **FI** ORANSSI merkkivalo vilkkuu kolmesti kolmessa sekunnissa ja vaihtuu sitten tasaisesti palavaksi VIHREÄKSI valoksi: tehdasasetusten palauttaminen on suoritettu **CS** Tlačítko trikrát během tří vteřin zabliká ORANŽOVĚ a pak svítí ZELENĚ: návrat do továrního nastavení dokončen **SK** Tlačidlo trikrát počas troch sekúnd zabliká na ORANŽOVO a potom svieti na ZELENÉ: návrat do továrneho nastavenia dokončený **HU** Háromszori narancs villogás, majd vissza folyamatos zöld fényre: Gyári visszaállítás megtörtént. **EL** Η φωτεινή ένδειξη αναβοσβήνει τρεις φορές σε 3 δευτερόλεπτα με ΠΟΡΤΟΚΑΛΙ χρώμα και έπειτα παραμένει σταθερά αναμμένη με ΠΡΑΣΙΝΟ χρώμα: Η επαναφορά των εργοστασιακών ρυθμίσεων έχει ολοκληρωθεί **AR** ضوء برتقالي يومض ثلاث مرات خلال ٣ ثوان ثم يعود للأخضر المستمر: اكتملت استعادة إعدادات المصنع

11 TROUBLESHOOTING

FR PANNES DE FEHLERBEHEBUNG IT RISOLUZIONE PROBLEMI
 ES RESOLUCIÓN DE PROBLEMAS PT RESOLUÇÃO DE PROBLEMAS
 CS ŘEŠENÍ PROBLÉMŮ PL ROZWIĄZWANIE PROBLEMÓW
 RU УСТРАНЕНИЕ НЕИСПРАВНОСТЕЙ NL PROBLEMEN
 OPLOSSEN DA FEJLFINDING NO FEILSØKING SV FELSÖKNING
 FI VIANMÄÄRITYS CS ŘEŠENÍ PROBLÉMŮ SK RIEŠENIE
 PROBLÉMOV HU HIBAELHÁRÍTÁS EL ΑΝΤΙΜΕΤΩΠΙΣΗ
 ΠΡΟΒΛΗΜΑΤΩΝ استكشاف الأخطاء وإصلاحها AR

EN

VERTUO NEXT / VERTUO PLUS

1	No light on the button.	<ul style="list-style-type: none"> The machine has turned OFF automatically; push the button or "UNLOCK" the machine. Check the mains, plug, voltage, and fuse.
2	No coffee, no water.	<ul style="list-style-type: none"> Check that the water tank is filled. Check that a fresh capsule is inserted in correct position, that the handle is properly locked and push the button to start. Descale if necessary. Open the machine head and let the capsule be ejected. Then perform a cleaning as per cleaning section.
3	Coffee is not hot enough.	<ul style="list-style-type: none"> Preheat cup with hot drinking water from the tap. Descale if necessary.
4	Leakage or unusual coffee flow.	<ul style="list-style-type: none"> Check that the water tank is well positioned.
5	Machine turns to "OFF mode".	<ul style="list-style-type: none"> To save energy the machine will turn off after 2 minutes of non-use. See paragraph on "Energy Saving Concept".
6	Coffee grounds in the cup.	<ul style="list-style-type: none"> Perform the cleaning procedure twice. See paragraph on "Cleaning".

VERTUO NEXT

7	The machine doesn't start and has light steady on. If blinking, see next points.	<ul style="list-style-type: none"> Check that handle is properly locked. If you want to brew a Coffee or Espresso, check that a fresh capsule is inserted in correct position, that the handle is properly locked and push the button to start. If you are cleaning, descaling or emptying the system, check that no capsule is inserted then close, lock the machine and push the button to start one of these operations.
8	The machine doesn't start and light blinks alternately; 1 blink and 1 pause.	<ul style="list-style-type: none"> Fill the water tank and push button to start. Check that handle is properly locked.

<p>9 Light blinks while machine is running.</p>	<ul style="list-style-type: none"> • If coffee is flowing normally, this indicates the machine is working properly. • If only water is flowing, the machine is executing a user request for either cleaning, descaling or emptying the system. Refer to the corresponding paragraph in this user manual. • Turn the machine to “OFF mode” by pushing the button for 3 seconds and then push it again to turn the machine ON. Now wait approximately 20 minutes to allow the machine to cool down after extensive use.
<p>10 Light blinks and machine is not running.</p>	<ul style="list-style-type: none"> • It will take some time before the coffee flow comes out (due to barcode reading and pre-wetting the coffee). • Check that a fresh capsule is inserted in correct position, that the handle is properly locked and push the button to start. • Fill the water tank and push button to start. • Turn the machine to “OFF mode” by pushing the button for 3 seconds and then push it again to turn the machine ON. Now wait approximately 20 minutes to allow the machine to cool down after extensive use.
<p>11 Light blinks alternately 2 blinks and 1 pause continuously. Machine is not running.</p>	<ul style="list-style-type: none"> • During regular Coffee/Espresso preparation: 1) Unlock the handle and open the machine head to check that a fresh undamaged capsule is inserted in the correct position. 2) Check that the handle is in “LOCKED” position. 3) Check that the water tank is filled. • During Descaling, Emptying and Cleaning: 1) Check that capsule is ejected. 2) Check that the handle is in “LOCKED” position. • During Programming Volume: 1) Check if a capsule has been well inserted. 2) Please refer to the corresponding chapter. • If problem persists: <ol style="list-style-type: none"> 1. Unlock the handle and open machine head. 2. Replace capsule (if needed). 3. Disconnect powercord from the outlet and plug the machine back into outlet after 10 seconds. 4. Close the head and press the button to turn ON and press again to start brewing. If problem persists, call Nespresso.
<p>12 Light alternately blinking 3 times and then steady on.</p>	<ul style="list-style-type: none"> • Descaling needed: machine can be operated when alert appears only a few times after this alert before descaling becomes necessary.

VERTUO PLUS

<p>7b Coffee leakage.</p>	<ul style="list-style-type: none"> • Open the machine head and let the capsule be ejected. Then perform a cleaning. • Empty and clean the cup support. • Descale if necessary. • If problem persists, call the Nespresso Club.
----------------------------------	---

FR

VERTUO NEXT / VERTUO PLUS

<p>1 Aucun voyant n'est allumé sur le bouton.</p>	<ul style="list-style-type: none"> • La machine s'est éteinte automatiquement ; appuyez sur le bouton ou déverrouillez la machine. • Vérifiez l'alimentation secteur, la prise, la tension et le fusible.
<p>2 Le café et l'eau ne s'écoulent pas.</p>	<ul style="list-style-type: none"> • Vérifiez que le réservoir d'eau est rempli. • Vérifiez qu'une capsule neuve est correctement insérée et que la poignée est bien verrouillée. Appuyez sur le bouton pour démarrer la préparation du café. • Procédez au détartrage de la machine si nécessaire. • Ouvrez la partie supérieure de la machine ; la capsule est éjectée automatiquement. Lancez ensuite la procédure de nettoyage conformément aux instructions figurant à la section « Nettoyage » du présent guide.

3	Le café n'est pas assez chaud.	<ul style="list-style-type: none"> • Préchauffez la tasse avec de l'eau chaude du robinet. • Procédez au détartrage de la machine si nécessaire.
4	Il y a une fuite ou le café s'écoule de façon inhabituelle.	<ul style="list-style-type: none"> • Vérifiez que le réservoir d'eau est correctement positionné.
5	La machine s'éteint.	<ul style="list-style-type: none"> • Dans un souci d'économie d'énergie, la machine s'éteint après 2 minutes de non-utilisation. • Consultez la section « Économie d'énergie ».
6	Marc de café dans la tasse.	<ul style="list-style-type: none"> • Lancez la procédure de nettoyage deux fois de suite. • Consultez la section intitulée « Nettoyage ».

VERTUO NEXT

7	La machine ne fonctionne pas et le voyant « ON » reste allumé. Si le voyant clignote, voir les points suivants.	<ul style="list-style-type: none"> • Vérifiez que la poignée est correctement verrouillée. • Si vous voulez préparer un café, vérifiez qu'une capsule neuve est correctement insérée et que la poignée est bien verrouillée. Appuyez sur le bouton pour démarrer la préparation du café. • Si vous souhaitez lancer une procédure de nettoyage, de détartrage ou de vidange, vérifiez que le compartiment à capsules est vide, fermez et verrouillez la machine, puis appuyez sur le bouton pour lancer l'une de ces procédures.
8	La machine ne fonctionne pas et le voyant clignote de façon intermittente ; un clignotement, puis une pause.	<ul style="list-style-type: none"> • Remplissez le réservoir d'eau et appuyez sur le bouton. • Vérifiez que la poignée est correctement verrouillée.
9	Le voyant clignote pendant que la machine fonctionne.	<ul style="list-style-type: none"> • Si le café coule normalement, la machine fonctionne bien. • Si la machine n'expulse que de l'eau, elle effectue un nettoyage, un détartrage ou une vidange, selon la demande de l'utilisateur. Reportez-vous au chapitre correspondant dans ce guide de l'utilisateur. • Éteignez la machine en appuyant sur le bouton pendant 3 secondes, puis appuyez de nouveau dessus pour remettre la machine sous tension. Après une utilisation prolongée, laissez la machine refroidir pendant environ 20 minutes.
10	Le voyant clignote alors que la machine ne fonctionne pas.	<ul style="list-style-type: none"> • Un temps d'attente est nécessaire avant l'écoulement du café (en raison de la lecture du code-barres et du prémouillage du café). • Vérifiez qu'une capsule neuve est correctement insérée et que la poignée est bien verrouillée. Appuyez sur le bouton pour démarrer la préparation du café. • Remplissez le réservoir d'eau et appuyez sur le bouton. • Éteignez la machine en appuyant sur le bouton pendant 3 secondes, puis appuyez de nouveau dessus pour remettre la machine sous tension. Après une utilisation prolongée, laissez la machine refroidir pendant environ 20 minutes.
11	Le voyant clignote de façon intermittente (deux clignotements suivis d'une pause, et ainsi de suite). La machine ne fonctionne pas.	<ul style="list-style-type: none"> • Pendant la préparation d'un Café : 1) Déverrouillez la poignée et ouvrez la partie supérieure de la machine afin de vérifier si une capsule neuve et non endommagée est correctement insérée. 2) Vérifiez que la poignée est en position « VERROUILLÉE ». 3) Vérifiez que le réservoir d'eau est rempli. • Pendant la procédure de détartrage, de vidange ou de nettoyage : 1) Vérifiez que la capsule a été éjectée. 2) Vérifiez que la poignée est en position « VERROUILLÉE ». • Pendant la programmation d'une longueur de tasse : 1) Vérifiez qu'une capsule a bien été insérée. 2) Reportez-vous à la section correspondante. • Si le problème persiste : <ol style="list-style-type: none"> 1. Déverrouillez la poignée et ouvrez la partie supérieure de la machine. 2. Remplacez la capsule (si nécessaire). 3. Débranchez le câble d'alimentation, attendez 10 secondes, puis rebranchez-le. 4. Fermez la machine et appuyez sur le bouton pour la mettre sous tension, puis appuyez de nouveau pour lancer la préparation du café. • Si le problème persiste, appelez Nespresso.

12 Le voyant clignote de façon intermittente à 3 reprises, puis reste allumé.	<ul style="list-style-type: none"> • Détartrage requis : une fois que l'alerte apparaît, l'utilisateur peut encore préparer quelques cafés avant que le détartrage ne devienne obligatoire.
--	--

VERTUO PLUS

7b Fuite de café.	<ul style="list-style-type: none"> • Ouvrez la partie supérieure de la machine ; la capsule est éjectée automatiquement. Procédez ensuite au nettoyage. • Videz et nettoyez le support de tasse. • Procédez au détartrage de la machine si nécessaire. • Si le problème persiste, appelez le Centre de Relation Client.
--------------------------	---

DE

VERTUO NEXT / VERTUO PLUS

1 Knopf ist unbeleuchtet.	<ul style="list-style-type: none"> • Die Maschine hat sich automatisch ausgeschaltet; drücken Sie den Knopf oder "ENTRIEGELN" Sie die Maschine. • Prüfen Sie das Stromnetz, den Stromstecker, die Spannung und die Sicherung.
2 Kein Kaffee, kein Wasser.	<ul style="list-style-type: none"> • Prüfen Sie, ob der Wassertank gefüllt ist. • Stellen Sie sicher, dass eine unbenutzte Kapsel in der richtigen Position eingelegt und der Hebel korrekt geschlossen ist und drücken Sie den Knopf, um zu beginnen. • Entkalken Sie wenn nötig. • Öffnen Sie den Maschinenkopf und lassen Sie die Kapsel auswerfen. Führen Sie dann eine Reinigung gemäß des Abschnitts "Reinigung" durch.
3 Der Kaffee ist nicht heiß genug.	<ul style="list-style-type: none"> • Wärmen Sie die Tasse mit heißem Leitungswasser vor. • Entkalken Sie wenn nötig.
4 Undichtigkeit oder ungewöhnlicher Kaffeefluss.	<ul style="list-style-type: none"> • Stellen Sie sicher, dass der Wassertank richtig positioniert ist.
5 Maschine schaltet sich AUS.	<ul style="list-style-type: none"> • Die Maschine schaltet sich nach 2 Minuten der Nichtnutzung aus, um Energie zu sparen. • Schauen Sie sich den Paragraphen "Energiesparkonzept" an.
6 Kaffeesatz in der Tasse.	<ul style="list-style-type: none"> • Führen Sie zwei Mal den Reinigungsvorgang durch. • Schauen Sie sich den Paragraphen "Reinigung" an.

VERTUO NEXT

7 Die Maschine startet nicht und das Licht ist konstant an. Wenn es blinkt, schauen Sie sich die folgenden Punkte an.	<ul style="list-style-type: none"> • Stellen Sie sicher, dass der Hebel korrekt verriegelt ist. • Wenn Sie einen Kaffee oder Espresso zubereiten möchten, legen Sie eine unbenutzte Kapsel in der richtigen Position ein, stellen Sie sicher, dass der Hebel richtig verriegelt ist und drücken Sie dann den Knopf, um die Zubereitung zu beginnen. • Bevor Sie das System reinigen, entkalken oder entleeren, stellen Sie sicher, dass keine Kapsel eingelegt ist, schließen und verriegeln Sie dann die Maschine und drücken Sie den Knopf, um die gewünschte Aktion zu starten.
8 Die Maschine startet nicht und das Licht blinkt abwechselnd; 1x Blinken und 1x Pause.	<ul style="list-style-type: none"> • Füllen Sie den Wassertank und drücken Sie den Knopf, um zu starten. • Stellen Sie sicher, dass der Hebel korrekt verriegelt ist.

<p>9 Licht blinkt, während die Maschine läuft.</p>	<ul style="list-style-type: none"> • Wenn der Kaffee normal fließt, bedeutet dies, dass die Maschine korrekt funktioniert. • Fließt nur Wasser, bedeutet dies, dass die Maschine gerade eine vom Benutzer gestartete Aktion (Reinigung, Entkalkung oder Entleerung) durchführt. Schauen Sie sich bitte die entsprechenden Stellen der Bedienungsanleitung an. • Schalten Sie die Maschine AUS, indem Sie den Button für 3 Sekunden gedrückt halten, drücken Sie ihn dann erneut, um die Maschine AN zu schalten. Warten Sie nun etwa 20 Minuten, damit die Maschine nach intensiver Nutzung abkühlen kann.
<p>10 Licht blinkt und die Maschine läuft nicht.</p>	<ul style="list-style-type: none"> • Es wird einige Zeit dauern, bevor der Kaffee fließt (bedingt durch das Lesen des Barcodes und das Anfeuchten des Kaffees). • Prüfen Sie, ob eine unbenutzte Kapsel in der richtigen Position eingelegt und der Hebel korrekt verschlossen ist. Drücken Sie dann den Knopf zum Starten. • Füllen Sie den Wassertank und drücken Sie den Knopf, um zu starten. • Schalten Sie die Maschine AUS, indem Sie den Knopf für 3 Sekunden gedrückt halten, drücken Sie ihn dann erneut, um die Maschine AN zu schalten. Warten Sie nun etwa 20 Minuten, damit die Maschine nach intensiver Nutzung abkühlen kann.
<p>11 Licht blinkt abwechselnd 2x Blinken und 1x Pause. Maschine läuft nicht.</p>	<ul style="list-style-type: none"> • Bei gewöhnlicher Zubereitung von Kaffee/Espresso: 1) Entriegeln Sie den Hebel und öffnen Sie den Maschinenkopf, um zu prüfen, ob eine unbeschädigte Kapsel in richtiger Position eingelegt ist. 2) Prüfen Sie, ob der Hebel in der "VERRIEGELT" Position steht. 3) Stellen Sie sicher, dass der Wassertank gefüllt ist. • Während der Entkalkung, Entleerung oder Reinigung: 1) Stellen Sie sicher, dass die Kapsel ausgeworfen ist. 2) Prüfen Sie, ob der Hebel in der "VERRIEGELT" Position steht. • Während der Füllmengen-Programmierung: 1) Stellen Sie sicher, dass die Kapsel richtig eingelegt ist. 2) Schauen Sie sich das entsprechende Kapitel an. • Wenn das Problem weiterhin besteht: <ol style="list-style-type: none"> 1. Entriegeln Sie den Hebel und öffnen Sie den Maschinenkopf. 2. Ersetzen Sie die Kapsel (sofern nötig). 3. Ziehen Sie den Stromstecker aus der Steckdose und stecken Sie ihn nach 10 Sekunden erneut ein. 4. Schließen Sie den Maschinenkopf und drücken Sie den Knopf, um die Maschine anzuschalten und erneut, um den Bezug zu starten. Wenn das Problem weiterhin besteht: Wenden Sie sich an Nespresso.
<p>12 Licht blinkt abwechselnd 3 Mal und bleibt dann konstant an.</p>	<ul style="list-style-type: none"> • Entkalkung erforderlich: Die Maschine kann nach diesem Alarm nur noch einige Male benutzt werden, bis die Entkalkung zwingend erforderlich ist.

VERTUO PLUS

<p>7b Kaffee läuft aus.</p>	<ul style="list-style-type: none"> • Öffnen Sie den Maschinenkopf und lassen Sie die Kapsel auswerfen. Führen Sie dann eine Reinigung durch. • Entleeren und reinigen Sie die Tassenabstellfläche. • Entkalken Sie falls nötig. • Wenn das Problem weiterhin besteht, wenden Sie sich an Nespresso.
------------------------------------	---



VERTUO NEXT / VERTUO PLUS

<p>1 Nessuna luce sul pulsante.</p>	<ul style="list-style-type: none"> • La macchina si è spenta automaticamente; premere il pulsante o "SBLOCCARE" la macchina. • Controllare il collegamento alla presa elettrica, la spina, la tensione.
--	---

<p>2 Nessuna erogazione di caffè o acqua.</p>	<ul style="list-style-type: none"> • Controllare che il serbatoio dell'acqua non sia vuoto. • Controllare che la nuova capsula sia inserita nella posizione corretta, che la maniglia sia completamente bloccata e premere il pulsante di erogazione. • Se necessario, eseguire la decalcificazione. • Aprire la leva e lasciar cadere la capsula. Poi avviare la pulizia come indicato nella apposita sezione del manuale.
<p>3 Il caffè non è abbastanza caldo.</p>	<ul style="list-style-type: none"> • Preriscaldare la tazza con acqua calda potabile dal rubinetto. • Se necessario, eseguire la decalcificazione.
<p>4 Perdita o flusso del caffè inusuale.</p>	<ul style="list-style-type: none"> • Controllare che il serbatoio dell'acqua sia posizionato correttamente.
<p>5 La macchina si spegne.</p>	<ul style="list-style-type: none"> • Per risparmiare energia la macchina entrerà automaticamente in modalità spegnimento automatico dopo 2 minuti di non utilizzo. • Consultare la sezione dedicata alla modalità risparmio energetico.
<p>6 Polvere di caffè nella tazza.</p>	<ul style="list-style-type: none"> • Effettuare due volte la procedura di pulizia. • Consultare la sezione dedicata alla pulizia.

VERTUO NEXT

<p>7 La macchina non si avvia e le luci sono accese e fisse. Se le luci sono lampeggianti, vedere il paragrafo successivo.</p>	<ul style="list-style-type: none"> • Controllare che la maniglia sia correttamente bloccata. • Se si desidera erogare un caffè o un Espresso, controllare che una nuova capsula sia inserita nella posizione corretta, che la maniglia sia correttamente bloccata e premere il pulsante per avviare l'erogazione. • Se si sta effettuando la pulizia, la decalcificazione o lo svuotamento del sistema, controllare che non sia inserita nessuna capsula, quindi bloccare la macchina e premere il pulsante per avviare una di queste operazioni.
<p>8 La macchina non si avvia e le luci sono accese e lampeggiano alternativamente; 1 lampeggio, 1 pausa.</p>	<ul style="list-style-type: none"> • Riempire il serbatoio dell'acqua e premere il pulsante di erogazione. • Controllare che la maniglia sia correttamente bloccata.
<p>9 Le luci lampeggiano mentre la macchina è in funzione.</p>	<ul style="list-style-type: none"> • Se la macchina eroga normalmente il caffè, questo indica che la macchina sta lavorando correttamente. • Se eroga solo acqua, la macchina sta eseguendo la procedure di pulizia, la decalcificazione o lo svuotamento del sistema, richiedi dall'utente. Fare riferimento al paragrafo corrispondente in questo manuale. • Spegner la macchina premendo il pulsante per 3 secondi, quindi premerlo di nuovo per accendere la macchina. Ora attendere circa 20 minuti per consentire alla macchina di raffreddarsi dopo un uso prolungato.
<p>10 La luce lampeggia e la macchina non funziona.</p>	<ul style="list-style-type: none"> • È necessario attendere del tempo prima dell'erogazione del caffè (a causa della lettura del codice a barre e della pre-bagnatura del caffè). • Controllare che una nuova capsula sia inserita nella posizione corretta, che la maniglia sia correttamente bloccata e premere il pulsante per iniziare. • Riempire il serbatoio dell'acqua e premere il pulsante per iniziare. • Spegner la macchina premendo il pulsante per 3 secondi, quindi premerlo di nuovo per accendere la macchina. Ora attendere circa 20 minuti per consentire alla macchina di raffreddarsi dopo un uso prolungato.

<p>11 La luce lampeggia alternativamente; 2 lampeggi e 1 pausa in maniera continuativa. La macchina non funziona.</p>	<ul style="list-style-type: none"> • Durante la normale preparazione di Caffè/Espresso: 1) Sbloccare la maniglia e aprire la testa della macchina per verificare che la capsula nuova non sia danneggiata e sia inserita nella posizione corretta. 2) Verificare che la maniglia sia in posizione "BLOCCATO". 3) Controllare che il serbatoio dell'acqua sia pieno. • Durante la decalcificazione, lo svuotamento e la pulizia: 1) Controllare che la capsula sia stata espulsa. 2) Verificare che la maniglia sia in posizione "BLOCCATO". • Durante la programmazione del volume: 1) Controllare che la capsula sia stata inserita correttamente. 2) Fare riferimento al capitolo corrispondente. • Se il problema persiste: <ol style="list-style-type: none"> 1. Sbloccare la maniglia e aprire la testa della macchina. 2. Sostituire la capsula (se necessario). 3. Scollegare il cavo di alimentazione dalla presa e ricollegare la macchina alla presa dopo 10 secondi. 4. Chiudere la testa della macchina e premere il pulsante di accensione; premere di nuovo il pulsante per avviare l'erogazione. Se il problema persiste, contattare Nespresso.
<p>12 La luce lampeggia alternativamente 3 volte e poi resta fissa.</p>	<ul style="list-style-type: none"> • Decalcificazione necessaria: la macchina può essere utilizzata ancora per qualche tempo quando compare questo allarme ma successivamente diventa necessario decalcificare.

VERTUO PLUS

<p>7b Perdita di caffè.</p>	<ul style="list-style-type: none"> • Aprire la testa della macchina e lasciar cadere la capsula. Poi avviare la pulizia come indicato nella apposita sezione del manuale. • Svuotare e pulire il supporto per la tazza. • Se necessario, eseguire la decalcificazione. • Se il problema persiste, contattare Nespresso.
------------------------------------	---

ES

VERTUO NEXT / VERTUO PLUS

<p>1 El botón no está iluminado.</p>	<ul style="list-style-type: none"> • La máquina se ha apagado automáticamente. Pulsa el botón o desbloquea la máquina. • Comprueba la red eléctrica, el enchufe, el voltaje y el fusible.
<p>2 No sale ni café ni agua.</p>	<ul style="list-style-type: none"> • Comprueba que el depósito de agua está lleno. • Comprueba que la cápsula se ha insertado correctamente y que la palanca está bloqueada y pulsa el botón de inicio. • Descalcifica la máquina si es necesario. • Abre el cabezal de la máquina y deja que expulse la cápsula. A continuación, realiza una limpieza siguiendo los pasos del apartado de limpieza.
<p>3 El café no está lo suficientemente caliente.</p>	<ul style="list-style-type: none"> • Precalienta la taza con agua caliente del grifo. • Descalcifica la máquina si es necesario.
<p>4 Hay una fuga o el flujo de café no es el habitual.</p>	<ul style="list-style-type: none"> • Comprueba que el depósito de agua está bien colocado.
<p>5 La máquina pasa al modo de apagado.</p>	<ul style="list-style-type: none"> • Para ahorrar energía, la máquina se apagará después de 2 minutos sin utilizarla. • Consulta el apartado «Concepto de ahorro de energía».

6 Posos de café en la taza.	<ul style="list-style-type: none"> • Ejecuta dos veces el proceso de limpieza. • Consulta el apartado «Limpieza».
-----------------------------	---

VERTUO NEXT

7 La máquina no funciona y tiene una luz encendida. Si parpadea, consulta los puntos siguientes.	<ul style="list-style-type: none"> • Comprueba que la palanca está bloqueada correctamente. • Si quieres preparar un café o un Espresso, comprueba que la cápsula se ha insertado correctamente y que la palanca está bloqueada y pulsa el botón de inicio. • Si estás limpiando, descalcificando o vaciando el sistema, comprueba que no se haya introducido ninguna cápsula y a continuación cierra y bloquea la máquina y pulsa el botón para iniciar una de las acciones anteriores.
8 La máquina no funciona y la luz parpadea alternativamente (parpadea una vez y hace una pausa).	<ul style="list-style-type: none"> • Llena el depósito de agua y pulsa el botón para comenzar. • Comprueba que la palanca está bloqueada correctamente.
9 La luz parpadea mientras la máquina está funcionando.	<ul style="list-style-type: none"> • Si el café fluye normalmente, esto indica que la máquina está funcionando de forma correcta. • Si solo sale agua, la máquina está ejecutando una función solicitada por el usuario como la limpieza, la descalcificación o el vaciado del sistema. Consulta el apartado correspondiente de este manual de usuario. • Apaga la máquina manteniendo pulsado el botón durante 3 segundos y después vuelve a pulsarlo para encender la máquina. Ahora espera 20 minutos aproximadamente para dejar que la máquina se enfríe después de un uso intenso.
10 La luz parpadea y la máquina no funciona.	<ul style="list-style-type: none"> • El café puede tardar un tiempo en salir debido a la lectura del código de barras y al humedecido previo del café. • Comprueba que la cápsula se ha insertado correctamente y que la palanca está bloqueada y pulsa el botón de inicio. • Llena el depósito de agua y pulsa el botón para comenzar. • Apaga la máquina manteniendo pulsado el botón durante 3 segundos y después vuelve a pulsarlo para encender la máquina. Ahora espera 20 minutos aproximadamente para dejar que la máquina se enfríe después de un uso intenso.
11 La luz parpadea alternativamente (parpadea dos veces y hace una pausa continuamente). La máquina no funciona.	<ul style="list-style-type: none"> • Preparación de café/Espresso: 1) Desbloquea la palanca y abre el cabezal de la máquina para comprobar que se ha insertado una cápsula nueva en la posición correcta. 2) Comprueba que la palanca está bloqueada. 3) Comprueba que el depósito de agua está lleno. • Descalcificación, vaciado y limpieza: 1) Comprueba que la cápsula ha sido expulsada. 2) Comprueba que la palanca está bloqueada. • Programación del volumen: 1) Comprueba que se ha insertado una cápsula correctamente. 2) Comprueba el capítulo correspondiente. • Si el problema continúa: <ol style="list-style-type: none"> 1. Desbloquea la palanca y abre el cabezal de la máquina. 2. Sustituye la cápsula (si es necesario). 3. Desconecta el cable de alimentación de la toma de corriente y vuelve a enchufar la máquina después de 10 segundos. 4. Cierra el cabezal y pulsa el botón de encendido. Vuelve a pulsar para iniciar la preparación. Si el problema continúa, llama a Nespresso.
12 La luz parpadea alternativamente 3 veces y después se queda encendida.	<ul style="list-style-type: none"> • Es necesario descalcificar la máquina. Después de que aparezca este aviso, solo se podrá utilizar la máquina unas pocas veces antes de que se haga necesario descalcificarlo.

VERTUO PLUS

7b Hay una fuga de café.	<ul style="list-style-type: none"> • Abre el cabezal de la máquina y deja que expulse la cápsula. A continuación, realiza una limpieza. • Vacía y limpia el soporte para tazas. • Descalcifica la máquina si es necesario. • Si el problema continúa, llama al Club Nespresso.
--------------------------	--

VERTUO NEXT / VERTUO PLUS

1 Sem luz no botão.	<ul style="list-style-type: none"> • A máquina desligou automaticamente; pressione o botão ou desbloqueie a máquina. • Verifique a rede elétrica, a tomada, tensão e o fusível.
2 Sem café e sem água.	<ul style="list-style-type: none"> • Verifique se o depósito de água está cheio. • Verifique se a cápsula nova é colocada na posição correta, que pega está bloqueada corretamente e pressione o botão para iniciar. • Descalcifique se necessário. • Abra a cabeça da máquina e deixe a cápsula ser ejetada. Depois faça a limpeza, conforme as instruções da seção de limpeza.
3 Café pouco quente.	<ul style="list-style-type: none"> • Aqueça previamente a chávena com água quente da torneira. • Descalcifique se necessário.
4 Fuga ou fluxo anormal de café.	<ul style="list-style-type: none"> • Verifique se o depósito de água está bem colocado.
5 Máquina desliga-se.	<ul style="list-style-type: none"> • Para economizar energia a máquina desliga-se após 2 minutos de inatividade. • Veja o parágrafo de "Conceito de Poupança de Energia".
6 Borra de café na chávena.	<ul style="list-style-type: none"> • Faça o procedimento de limpeza 2 vezes. • Veja o parágrafo de "Limpeza".

VERTUO NEXT

7 A máquina não inicia e tem a luz fixa. Se piscar, veja os seguintes pontos.	<ul style="list-style-type: none"> • Verifique que a pega está bloqueada corretamente. • Se quiser preparar um café ou Espresso, verifique se a cápsula nova é colocada na posição correta, que a pega está bloqueada corretamente e pressione o botão para iniciar. • Se tiver a fazer a limpeza, descalcificação ou a esvaziar o sistema, não coloque nenhuma cápsula e depois feche, bloqueie a máquina e pressione o botão para iniciar uma destas operações.
8 A máquina não inicia e tem as luzes a piscar alternadamente; 1 piscar e 1 pausa.	<ul style="list-style-type: none"> • Encha o depósito de água e pressione o botão para iniciar. • Verifique se a pega está bloqueada corretamente.
9 Luzes piscam enquanto a máquina está a funcionar.	<ul style="list-style-type: none"> • Se a extração está a sair normalmente, isto indica que a máquina está a funcionar corretamente. • Se está apenas a sair água, a máquina está a executar uma ação solicitada pelo utilizador, seja a limpeza, descalcificação ou para esvaziar o sistema. Consulte o parágrafo correspondente neste manual. • Desligue a máquina, pressionando o botão por 3 segundos e depois pressione novamente para ligar a máquina. Agora aguarde aproximadamente 20 minutos para permitir que a máquina arrefeça, após uso intenso.
10 Luzes a piscar e máquina não está a trabalhar.	<ul style="list-style-type: none"> • Levará algum tempo até que o fluxo de café saia (devido à leitura do código de barras e ao pré humedecimento do café). • Verifique se a cápsula nova é colocada na posição correta, que pega está bloqueada corretamente e pressione o botão para iniciar. • Encha o depósito de água e pressione o botão para iniciar. • Desligue a máquina, pressionando o botão por 3 segundos e depois pressione novamente para ligar a máquina. Agora aguarde aproximadamente 20 minutos para permitir que a máquina arrefeça, após uso intenso.

<p>11 Piscar alternado entre 2 piscares e 1 pausa, continuamente. Máquina não está a trabalhar.</p>	<ul style="list-style-type: none"> • Durante a preparação regular de café/Esspresso: 1) desbloqueie a pega e abra a cabeça da máquina para verificar que a cápsula nova é colocada na posição correta. 2) Verifique que a pega está na posição bloqueada. 3) Verifique que o depósito de água está cheio. • Durante a descalcificação, esvaziamento e limpeza: 1) Verifique se a cápsulas é ejetada. 2) Verifique se a pega está na posição bloqueada. • Durante a programação de volume: 1) Verifique se a cápsulas está bem inserida. 2) Por favor verifique o capitulo correspondente. • Se o problema persistir: <ol style="list-style-type: none"> 1. Desbloqueie a pega e abra a cabeça da máquina. 2. Substitua a cápsula (se necessário). 3. Desligue a máquina da tomada e passados 10 segundos volte a ligar. 4. Feche a cabeça, pressione o botão para ligar a máquina e pressione novamente para começar a extração. Se o problema persistir, por favor contacte a Nespresso.
<p>12 Piscar alternado 3 vezes e depois fixo.</p>	<ul style="list-style-type: none"> • Descalcificação necessária: máquina pode ser utilizada apenas algumas vezes quando o alerta aparece, depois torna-se necessária.

VERTUO PLUS

<p>7b Fuga de café.</p>	<ul style="list-style-type: none"> • Abra a cabeça da máquina e deixe a cápsula ser ejetada. Depois faça a limpeza. • Esvazie e limpe o suporte de chávena. • Descalcifique se necessário. • Se o problema persistir, por favor contacte a Nespresso.
--------------------------------	---

PL

VERTUO NEXT / VERTUO PLUS

<p>1 Brak podświetlenia przycisku.</p>	<ul style="list-style-type: none"> • Ekspres wyłączył się automatycznie; naciśnij przycisk lub „ODBLOKUJ” urządzenie. • Sprawdzić zasilanie, wtyczkę, napięcie i bezpiecznik.
<p>2 Urządzenie nie nalewa kawy ani wody.</p>	<ul style="list-style-type: none"> • Sprawdź, czy zbiornik na wodę jest napełniony. • Sprawdź, czy nowa kapsułka jest włożona w prawidłowej pozycji, czy uchwyt jest prawidłowo zablokowany i naciśnij przycisk, aby rozpocząć. • W razie konieczności przeprowadzić odkamienianie ekspresu. • Otwórz górną część ekspresu, aby kapsułka mogła zostać wyrzucona. Następnie przeprowadzić czyszczenie zgodnie z instrukcją czyszczenia.
<p>3 Kawa nie jest wystarczająco gorąca.</p>	<ul style="list-style-type: none"> • Ogrzej wstępnie filiżankę gorącą wodą pitną z kranu. • W razie konieczności przeprowadzić odkamienianie ekspresu.
<p>4 Wyciek lub nietypowy wypływ kawy.</p>	<ul style="list-style-type: none"> • Sprawdź, czy zbiornik na wodę jest prawidłowo umieszczony.
<p>5 Ekspres się wyłącza.</p>	<ul style="list-style-type: none"> • Aby zaoszczędzić energię, ekspres wyłącza się automatycznie po 2 minutach nieużywania. • Zob. punkt „Oszczędzanie energii”.

6 W filizance znajdują się fusy z kawy.	<ul style="list-style-type: none"> Przeprowadź dwukrotnie procedurę czyszczenia. Zob. punkt „Czyszczenie”.
---	--

VERTUO NEXT

7 Ekspres nie uruchamia się i przycisk jest podświetlony na stałe. Jeżeli podświetlenie miga, zobacz następane punkty.	<ul style="list-style-type: none"> Upewnij się, że uchwyt jest prawidłowo zablokowany. Jeżeli chcesz zaparzyć kawę lub Espresso, sprawdź, czy nowa kapsułka jest włożona w prawidłowej pozycji, czy uchwyt jest prawidłowo zablokowany i naciśnij przycisk, aby rozpocząć. W przypadku czyszczenia, odkamieniania lub opróżniania układu sprawdź, czy nie jest włożona żadna kapsułka, a następnie zamknij i zablokuj urządzenie i naciśnij przycisk, aby rozpocząć jedną z tych operacji.
8 Ekspres nie uruchamia się i podświetlenie przycisku miga na przemian – 1 mrugnięcie i 1 pauza.	<ul style="list-style-type: none"> Napełnij zbiornik na wodę i naciśnij przycisk, aby rozpocząć. Upewnij się, że uchwyt jest prawidłowo zablokowany.
9 Światło miga, a ekspres działa.	<ul style="list-style-type: none"> Jeśli kawa płynie normalnie, oznacza to, że ekspres działa prawidłowo. Jeśli płynie tylko woda, ekspres informuje użytkownika o konieczności przeprowadzenia czyszczenia, odkamieniania lub opróżniania układu. Należy zapoznać się z odpowiednim punktem w niniejszej instrukcji obsługi. Wyłącz ekspres, naciskając przycisk przez 3 sekundy, a następnie naciśnij go jeszcze raz, aby ponownie uruchomić ekspres. Odczekaj około 20 minut, aby urządzenie mogło ostygnąć po intensywnym użytkowaniu.
10 Światło miga, a ekspres nie działa.	<ul style="list-style-type: none"> Potrzeba trochę czasu, zanim wypłynie kawa (z powodu odczytu kodów kreskowych i wstępnego namoczenia kawy). Sprawdź, czy nowa kapsułka jest włożona w prawidłowej pozycji, czy uchwyt jest prawidłowo zablokowany i naciśnij przycisk, aby rozpocząć. Napełnij zbiornik na wodę i naciśnij przycisk, aby rozpocząć. Wyłącz ekspres, naciskając przycisk przez 3 sekundy, a następnie naciśnij go jeszcze raz, aby ponownie uruchomić ekspres. Odczekaj około 20 minut, aby urządzenie mogło ostygnąć po intensywnym użytkowaniu.
11 Światło miga naprzemiennie – 2 mignięcia i 1 pauza w sposób ciągły. Ekspres nie działa.	<ul style="list-style-type: none"> Podczas normalnego przygotowywania kawy/Espresso: 1) Odblokuj uchwyt i otwórz górną część ekspresu, aby sprawdzić, czy świeża, nieuszkodzona kapsułka jest włożona w prawidłowej pozycji. 2) Upewnij się, że uchwyt jest w pozycji „ZABLOKOWANEJ”. 3) Sprawdź, czy zbiornik na wodę jest napełniony. Podczas odkamieniania, opróżniania i czyszczenia: 1) Upewnij się, czy kapsułka jest wyrzucona. 2) Upewnij się, że uchwyt jest w pozycji „ZABLOKOWANEJ”. Podczas programowania objętości: 1) Sprawdź, czy kapsułka została włożona prawidłowo. 2) Zapoznaj się z odpowiednim rozdziałem. Jeśli problem nie ustępuje: <ol style="list-style-type: none"> Odblokuj uchwyt i otwórz górną część ekspresu. Wymień kapsułę (w razie potrzeby). Odłącz przewód zasilający od gniazdka i podłącz urządzenie z powrotem do gniazdka po 10 sekundach. Zamknij górną część ekspresu i naciśnij przycisk, aby go włączyć, a następnie naciśnij go ponownie, aby rozpocząć zaparzenie. Jeżeli problem się powtarza, skontaktuj się z Nespresso.

12 Światło miga na przemian 3 razy, a następnie zapala się na stałe:	<ul style="list-style-type: none"> • Wymagane odkamienianie: gdy pojawia się informacja o konieczności przeprowadzenia odkamieniania ekspres może być użyty tylko kilka razy, zanim konieczne będzie odkamienianie.
---	--

VERTUO PLUS

7b Wyciek kawy.	<ul style="list-style-type: none"> • Otwórz górną część ekspresu, aby kapsułka mogła zostać wyrzucona. Następnie przeprowadź proces czyszczenia. • Opróżnij i wyczyść podstawkę kubka. • W razie konieczności przeprowadzić odkamienianie ekspresu. • Jeżeli problem nie ustępuje, skontaktuj się z Klubem Nespresso.
------------------------	---

RU

VERTUO NEXT / VERTUO PLUS

1 Индикатор не горит.	<ul style="list-style-type: none"> • Кофемашина выключилась автоматически; нажмите на кнопку или разблокируйте кофемашину. • Проверьте наличие электропитания и предохранитель.
2 Не течет кофе, не течет вода.	<ul style="list-style-type: none"> • Проверьте наличие воды в резервуаре. • Убедитесь, что новая капсула вставлена корректно, крышка корпуса кофемашины закрыта и нажмите кнопку для приготовления напитка. • Необходима очистка от накипи. • Откройте крышку корпуса кофемашины, чтобы сбросить использованную капсулу, после чего очистите кофемашину (см раздел «ОЧИСТКА»).
3 Кофе недостаточно горячий.	<ul style="list-style-type: none"> • Предварительно прогрейте чашку горячей водой. • При необходимости - очистите кофемашину от накипи.
4 Необычный (слабый) ток кофе.	<ul style="list-style-type: none"> • Проверьте корректность установки резервуара для воды.
5 Кофемашина выключается.	<ul style="list-style-type: none"> • Для энергосбережения кофемашина автоматически выключится через 2 минуты после последнего использования. • Ознакомьтесь в разделе «РЕЖИМ ЭКОНОМИИ ЭНЕРГИИ».
6 Частицы кофе попадают в чашку с напитком.	<ul style="list-style-type: none"> • Проведите очистку кофемашины два раза. • Ознакомьтесь с разделом «Очистка» настоящего руководства.

VERTUO NEXT

7 Кофемашина не включается и индикатор горит постоянно. Если индикатор мигает - см. след. пункты.	<ul style="list-style-type: none"> • Проверьте что крышка корпуса кофемашины корректно закрыта. • При приготовлении напитка проверьте, что новая капсула вставлена корректно, крышка корпуса закрыта и нажмите кнопку приготовления напитка. • Если вы чистите кофемашину, очищаете ее от накипи или опустошаете систему, убедитесь, что капсула не вставлена, затем закройте крышку, заблокируйте машину и нажмите кнопку, чтобы начать одну из операций.
8 Кофемашина не включается и индикатор мигает попеременно.	<ul style="list-style-type: none"> • Залейте воду в резервуар и нажмите кнопку для приготовления напитка. • Убедитесь, что рычаг в положении "закрыто".

<p>9 Индикатор мигает в процессе работы кофемашины.</p>	<ul style="list-style-type: none"> • Если идет приготовление кофе, кофемашина работает нормально. • Если происходит только подача воды, машина выполняет одну из команд пользователя для очистки от накипи, опустошения системы или очистки. Обратитесь к соответствующему разделу настоящего Руководства пользователя. • Выключите кофемашину, нажав на кнопку и удерживая ее в течение 3 секунд. Затем включите кофемашину, нажав на кнопку еще раз. Подождите 20 минут пока кофемашина охладится после интенсивного использования.
<p>10 Кнопка мигает, кофемашина не готовит кофе.</p>	<ul style="list-style-type: none"> • Потребуется немного времени перед подачей кофе из-за считывания штрих-кода с кофе-капсулы. • Убедитесь, что новая кофе-капсула вставлена корректно, крышка закрыта, рычаг в положении «ЗАБЛОКИРОВАНО» и нажмите на кнопку приготовления. • Залейте воду в резервуар и нажмите кнопку для приготовления напитка. • Выключите кофемашину, нажав на кнопку и удерживая ее в течение 3 секунд. Затем включите кофемашину, нажав на кнопку еще раз. Подождите 20 минут пока кофемашина охладится.
<p>11 Кнопка мигает 2 раза, затем пауза, машина не готовит кофе.</p>	<ul style="list-style-type: none"> • Во время стандартного приготовления кофе: 1) Откройте крышку и убедитесь, что новая кофе-капсула вставлена корректно. 2) Проверьте, что рычаг переведен в позицию «ЗАБЛОКИРОВАНО». 3) Проверьте наличие воды в резервуаре. • Во время очистки от накипи, опустошения системы или очистки: 1) Убедитесь, что использованная капсула была извлечена. 2) Проверьте, что рычаг переведен в позицию «ЗАБЛОКИРОВАНО». • Во время перепрограммирования объема: 1) Убедитесь, что новая капсула вставлена корректно. 2) Обратитесь к соответствующему разделу инструкции. • Если проблема сохраняется: <ol style="list-style-type: none"> 1. Откройте крышку кофемашины. 2. Замените кофе-капсулу (если необходимо). 3. Отключите кофемашину от сети и вставьте вилку в розетку через 10 секунд. 4. Закройте крышку, нажмите кнопку, чтобы включить кофемашину и нажмите повторно, чтобы начать приготовление кофе. Если проблема сохранилась, пожалуйста, обратитесь в Клуб Nespresso.
<p>12 Кнопка мигает 3 раза и затем горит постоянно.</p>	<ul style="list-style-type: none"> • Необходима очистка от накипи. После этого предупреждения возможно будет приготовить только несколько чашек, прежде чем очистку необходимо будет произвести в обязательном порядке.

VERTUO PLUS

<p>7b Протечка кофе.</p>	<ul style="list-style-type: none"> • Откройте крышку корпуса кофемашины, чтобы сбросить использованную капсулу, после чего очистите кофемашину (см. раздел «ОЧИСТКА»). • Опустошите и промойте подставку для чашки. • При необходимости проведите очистку от накипи. • Если проблема сохранилась, пожалуйста, обратитесь в Клуб Nespresso.
---------------------------------	--

VERTUO NEXT / VERTUO PLUS

1 Geen lampje op de knop.	<ul style="list-style-type: none"> • De machine is automatisch uitgeschakeld; druk op de knop of 'ontgrendel' de machine. • Controleer het stroomnet, de stekker, de spanning en de zekering.
2 Geen koffie, geen water.	<ul style="list-style-type: none"> • Controleer of de waterreservoir vol is. • Controleer of er een nieuwe capsule goed geplaatst is, dat de hendel volledig gesluit is en druk op de knop te starten. • Ontkalken indien nodig. • Open de machinekop om de gebruikte capsule uit te werpen. Start de reinigingsprocedure. Zie paragraaf 'Reinigen'.
3 Koffie is niet warm genoeg.	<ul style="list-style-type: none"> • Verwarm het kopje voor met warm kraanwater. • Ontkalk indien nodig.
4 Lekkage of afwijkende doorstroming koffie.	<ul style="list-style-type: none"> • Controleer of het waterreservoir correct geplaatst is.
5 Machine schakelt UIT.	<ul style="list-style-type: none"> • Om energie te besparen, wordt de machine automatisch uitschakelt als ze 2 minuten niet wordt gebruikt. • Zie paragraaf 'Energiebesparingsmodus'.
6 Koffiedik in de kopje.	<ul style="list-style-type: none"> • Voer de reinigingsprocedure twee keer uit. • Zie paragraaf 'Reinigen'.

VERTUO NEXT

7 De machine start niet en het lampje brandt onafgebroken. Indien het lampje knippert, zie volgende punten.	<ul style="list-style-type: none"> • Controleer of de hendel goed vergrendeld is. • Om een koffie te bereiden, controleer of er een nieuwe capsule goed geplaatst is, of de machinekop goed gesluit is en druk op de knop te starten. • Bij reinigen, ontkalken of leegmaken van het systeem, controleer dat er geen capsule geplaatst is, vergrendel de machine en druk op de knop om te starten.
8 De machine start niet en lampjes knipperen afwisselend: knippert een keer en dan weer een pauze.	<ul style="list-style-type: none"> • Vul het waterreservoir en druk op de knop om te starten. • Controleer of de hendel goed vergrendeld is.
9 Lampje knippert terwijl de machine stroomt.	<ul style="list-style-type: none"> • Als de koffie normaal stroomt, geeft dit aan dat de machine goed werkt. • Als er slechts water doorstroomt, is de machine aan het reinigen, ontkalken of leegmaken van het systeem. Zie relevante paragraaf in deze gebruiksaanwijzing. • Druk op de knop tijdens 3 seconden om de machine UIT te schakelen, en dan druk een keer meer om de machine AAN te zetten. Wacht ongeveer 20 minuten om de machine na langdurig gebruik af te koelen.
10 Lampje knippert en de machine start niet.	<ul style="list-style-type: none"> • Er is een korte vertraging voordat de koffie doorstroomt (vanwege barcodelezing en voorbevochtiging van de koffie). • Controleer of een nieuwe capsule correct geplaatst is, of de machinekop gesloten is en druk op de knop om de machine te starten. • Vul het waterreservoir en druk op de knop om te starten. • Druk op de knop tijdens 3 seconden om de machine UIT te schakelen, en dan druk een keer meer om de machine AAN te zetten. Wacht ongeveer 20 minuten om de machine na langdurig gebruik af te koelen.

11 Twee keer knipperen en dan weer onafgebroken lampje. De machine start niet.	<ul style="list-style-type: none"> • Tijdens koffiebereiding: 1) Open de machinekop en controleer of een nieuwe capsule correct geplaatst is. 2) Controleer of de hendel correct vergrendeld is. 3) Controleer of de waterreservoir gevuld is. • Tijdens ontkalken, leegmaken en reinigen: 1) Controleer of de gebruikte capsule is uitgeworpen. 2) Controleer of de machinekop goed gesloten is. • Tijdens volumeprogrammatie: 1) Controleer of een nieuwe capsule correct geplaatst is. 2) Zie relevante hoofdstuk. • Als het probleem aanhoudt: <ol style="list-style-type: none"> 1. Ontgrendel de hendel en open de machinekop. 2. Plaats een nieuwe capsule (indien nodig). 3. Haal de stekker uit de stopcontact. Na 10 seconden, steek opnieuw de stekker van de machine in het stopcontact. 4. Sluit de machinekop en druk op de knop om koffiebereiding te starten. Als het probleem aanhoudt, bel dan Nespresso.
12 Lampje knippert drie keer en dan weer onafgebroken.	<ul style="list-style-type: none"> • Ontkalkmelding: Wanneer deze melding verschijnt, kan de machine nog enkele keren koffie zetten. Daarna moet je ze verplicht ontkalken.

VERTUO PLUS

7b Koffie lekt.	<ul style="list-style-type: none"> • Open de machinekop om de gebruikte capsule uit te werpen. Start de reinigingsprocedure. • Verwijder en reinig de kopjeshouder. • Ontkalken indien nodig. • Als het probleem aanhoudt, bel dan Nespresso.
------------------------	---

DA

VERTUO NEXT / VERTUO PLUS

1 Ingen lys i knappen.	<ul style="list-style-type: none"> • Maskinen er slukket automatisk; tryk på knappen eller "UNLOCK" maskinen. • Tjek nettet, stik, spænding og sikring.
2 Ingen kaffe, ingen vand.	<ul style="list-style-type: none"> • Tjek at vandtanken er fyldt. • Tjek at en ny kaffekapsel er indsat korrekt, håndtaget er lukket rigtigt og tryk på knappen for at starte. • Afkalk hvis nødvendigt. • Åben maskinens låg og lad kaffekapslen falde ud. Lav herefter en rengøring, som beskrevet i rengørings-sektionen.
3 Kaffen er ikke varm nok.	<ul style="list-style-type: none"> • Forvarm din kop med varmt vand i hanen. • Afkalk hvis nødvendigt.
4 Lækage eller udsædvanlig kaffe flow.	<ul style="list-style-type: none"> • Tjek at vandtanken sidder korrekt.
5 Maskinen skifter til "OFF-tilstand".	<ul style="list-style-type: none"> • For at spare energi vil maskinen slukke efter 2 minutter uden brug. • Se paragraffen "Energibesparende koncept".
6 Kaffegrums i koppen.	<ul style="list-style-type: none"> • Gå igennem rengørings-proceduren to gange. • Se paragraffen "Rengøring".

VERTUO NEXT

7 Maskinen vil ikke starte og lyser konstant. Hvis den blinker, se de følgende punkter.	<ul style="list-style-type: none"> • Tjek at maskinens håndtag er rigtig låst. • Hvis du ønsker at brygge en Kaffe eller en Espresso, tjek først at din kaffekapsel er indsat korrekt, håndtaget er låst korrekt og tryk herefter på knappen for at starte. • Hvis du rengør, afkalker eller tømmer systemet, tjek at der ikke sidder en kaffekapsel i og luk herefter, lås maskinen og tryk på knappen for at starte en af aktiviteterne.
--	---

<p>8 Maskinen vil ikke starte og lys blinker skiftevis: 1 blink og herefter 1 pause.</p>	<ul style="list-style-type: none"> • Fyld vandtanken og tryk på knappen for at starte. • Tjek at håndtaget er låst korrekt.
<p>9 Lyset blinker mens maskinen er i gang.</p>	<ul style="list-style-type: none"> • Hvis kaffen løber normalt betyder det, at maskinen virker ordentligt. • Hvis kun vand løber igennem er maskinen ved at eksekvere enten en rengøring, afkalkning eller at tømme systemet for vand. Se det tilsvarende afsnit i brugermanualen. • Sæt maskinen i "OFF-tilstand" ved at trykke på knappen i 3 sekunder og tryk herefter igen for at skifte maskinen til ON. Du bør nu vente omkring 20 minutter for at lade maskinen køle ned efter det omfattende brug.
<p>10 Lys blinker og maskinen brygger ikke.</p>	<ul style="list-style-type: none"> • Det vil tage noget tid før der kommer et kaffe flow (grundet stregkoden skal læses og der skal løbe vand ind til kaffen). • Tjek at kaffekapslen er placeret korrekt, håndtaget er låst korrekt og tryk på knappen for at starte. • Fyld vandtanken og tryk på knappen for at starte. • Sæt maskinen i "OFF-tilstand" ved at trykke på knappen i 3 sekunder og tryk herefter igen for at skifte maskinen til ON. Du bør nu vente omkring 20 minutter for at lade maskinen køle ned efter omfattende brug.
<p>11 Lys blinker hele tiden skiftevis mellem at blinke 2 gange og så 1 pause. Maskinen brygger ikke.</p>	<ul style="list-style-type: none"> • Under en normal brygning af Kaffe/Espresso: 1) Aflås håndtaget og åben maskinens låg, for at tjekke at den nye kaffekapsel er ubeskadiget og indsat korrekt. 2) Tjek at håndtaget er i "LOCKED" position. 3) Tjek at vandtanken er fyldt. • Under afkalkning, tømning eller rengøring: 1) Tjek at kaffekapslen er væk. 2) Tjek at håndtaget er i "LOCKED" position. • Under indstilling af vandmængde: 1) Tjek at kaffekapslen sidder korrekt. 2) Se venligst det rette afsnit i brugermanualen. • Hvis problemet bliver ved: <ol style="list-style-type: none"> 1. Aflås håndtaget og åben maskinens låg. 2. Erstat kaffekapslen (hvis nødvendigt). 3. Træk stikket ud af stikkontakten og sæt strøm til maskinen igen efter 10 sekunder. 4. Luk låget og tryk på knappen for at skifte til ON og tryk igen for at starte kaffebrygning. Hvis problemet bliver ved bedes du ringe til Nespresso.
<p>12 Lys blinker skiftevis 3 gange og lyser herefter kontant.</p>	<ul style="list-style-type: none"> • Afkalkning er nødvendig: maskinen kan godt bruges få gange efter alarmen vises før, at afkalkning vil være en nødvendighed da maskinen blokeres.

VERTUO PLUS

<p>7b Lækage af kaffe.</p>	<ul style="list-style-type: none"> • Åben maskinens låg og lad kaffekapslen falde ud. Lav herefter en rengøring. • Tøm og rengør kopstøtten. • Afkalk hvis nødvendigt. • Hvis problemet bliver ved bedes du ringe til Nespresso.
-----------------------------------	--

NO

VERTUO NEXT / VERTUO PLUS

<p>1 Knappen lyser ikke.</p>	<ul style="list-style-type: none"> • Maskinen har slått seg AV automatisk. Trykk på knappen for å LÅSE OPP maskinen. • Kontroller ledningsnettet, støpslet, spenningen og sikringen.
-------------------------------------	--

<p>2 Ingen kaffe, ikke noe vann.</p>	<ul style="list-style-type: none"> • Sjekk at vanntanken er fylt. • Sjekk at det er satt inn en ny kapsel i riktig posisjon, at håndtaket er lukket og trykk på knappen for å starte. • Avkalk om nødvendig. • Åpne lokket slik at den brukte kapselen skyves ut. Utfør rengjøring etter anvisning.
<p>3 Kaffen er ikke varm nok.</p>	<ul style="list-style-type: none"> • Varm opp koppen på forhånd med varmt kranvann. • Avkalk om nødvendig.
<p>4 Lekkasje eller uvanlig kaffestrøm.</p>	<ul style="list-style-type: none"> • Sjekk at vanntanken sitter riktig på plass.
<p>5 Maskinen går til AV-modus.</p>	<ul style="list-style-type: none"> • Maskinen vil slås AV etter 2 minutter uten drift for å spare strøm. • Se avsnittet «Strømsparing».
<p>6 Kaffegrut i koppen.</p>	<ul style="list-style-type: none"> • Start rengjøringsprosedyren og gjenta den. • Se avsnittet om "Rengjøring".

VERTUO NEXT

<p>7 Maskinen starter ikke og lyser konstant. Ved blinking, se neste punkt.</p>	<ul style="list-style-type: none"> • Sjekk at håndtaket er låst riktig. • Ønsker du å brygge en kaffe eller Espresso må du sjekke at det er satt inn en ny kapsel i riktig posisjon, at håndtaket er låst og trykke på knappen for å starte. • Hvis du rengjør, avkalker eller tømmer systemet, sjekk at det ikke er satt inn noen kapsel, deretter låser du maskinen og trykker på knappen for å starte en av de nevnte prosessene.
<p>8 Maskinen starter ikke og lyset blinker vekselvis – 1 blink og 1 pause.</p>	<ul style="list-style-type: none"> • Fyll vanntanken og trykk på knappen for å starte. • Sjekk at håndtaket er riktig låst.
<p>9 Lyset blinker når maskinen er i drift.</p>	<ul style="list-style-type: none"> • Hvis kaffestrømmen flyter normalt, indikerer dette at maskinen fungerer riktig. • Hvis det kun strømmer ut vann, utfører maskinen en brukerstyrt prosedyre for enten rengjøring, avkalking eller tømming av systemet. Se samsvarende avsnitt i denne bruksanvisningen. • Hvis det ikke var meningen at systemet skulle rengjøres, avkalles eller tømmes, trykker du på knappen for å stoppe maskinen. Hvis maskinen fortsatt blinker, går du ut av avkalkingsmodus ved å trykke ned knappen i minst 7 sekunder eller se neste avsnitt.
<p>10 Lyset blinker og maskinen fungerer ikke.</p>	<ul style="list-style-type: none"> • Det vil ta litt tid før kaffen strømmer ut (først må strekkoden avleses og kaffen forhåndsfuktes). • Sjekk at det er satt inn en ny kapsel i riktig posisjon, at håndtaket er lukket og trykk på knappen for å starte. • Fyll vanntanken og trykk på knappen for å starte. • Sett maskin i AV-modus ved å trykke ned knappen i 3 sekunder og deretter trykke ned knappen igjen for å slå maskinen PÅ. Vent nå i ca. 20 minutter slik at maskinen kan avkjøles etter hyppig bruk.

<p>11 Lyset blinker vekselvis 2 blink og 1 pause kontinuerlig. Maskinen fungerer ikke.</p>	<ul style="list-style-type: none"> • Under vanlig tilberedning av kaffe/Espresso: 1) Sjekk at en ny og uskadet kapsel er satt i maskinen i rett posisjon. 2) Sjekk at håndtaket er i LÅST posisjon. 3) Hvis problemet vedvarer, skyv ut den aktuelle kapselen og sett inn en ny, lås maskinen og trykk ned knappen. • Under avkalking, tømning og rengjøring: 1) Sjekk at kapselen er skjøvet ut. 2) Sjekk at håndtaket er i LÅST posisjon. • Under programmering av volum: 1) Sjekk om kapselen har satt riktig på plass. 2) Referer til gjeldende avsnitt. • Hvis problemet vedvarer: <ol style="list-style-type: none"> 1. Lås opp håndtaket og åpne maskinhodet. 2. Bytt kapsel (hvis nødvendig). 3. Koble strømledningen fra stikkkontakten og sett maskinen i stikkkontakten igjen etter 10 sekunder. 4. Lukk hodet, trykk på knappen for å slå PÅ og trykk igjen for å begynne å brygge. Hvis problemet vedvarer, ring Nespresso.
<p>12 Lyset blinker vekselvis 3 ganger og går deretter i stabilt PÅ-modus.</p>	<ul style="list-style-type: none"> • Avkalking er nødvendig: Maskinen kan kun brukes et par ganger etter at dette varslet vises, deretter må den avkalles.

VERTUO PLUS

<p>7b Kaffeleksasje.</p>	<ul style="list-style-type: none"> • Åpne maskinhodet og la kapselen falle ned. Utfør deretter en rengjøring. • Tøm og rengjør koppholderen. • Avkalk om nødvendig. • Hvis problemet vedvarer, ring Nespresso.
---------------------------------	--

SY

VERTUO NEXT / VERTUO PLUS

<p>1 Inget lys runt knappen.</p>	<ul style="list-style-type: none"> • Maskinen har stängts AV automatiskt; tryck på knappen eller "LÅS UPP" maskinen. • Kontrollera elnätet, kontakten, spänningen och säkringen.
<p>2 Inget kaffe, inget vatten.</p>	<ul style="list-style-type: none"> • Kontrollera att vattentanken är fylld. • Kontrollera att en ny kapsel är isatt korrekt, att spaken är ordentligt låst och tryck på knappen för att starta. • Avkalka om nödvändigt. • Öppna maskinhuvudet och låt kapseln matas ur. Utför sedan rengöring enligt rengöringsavsnittet.
<p>3 Kaffet är inte varmt nog.</p>	<ul style="list-style-type: none"> • Förvärm koppen med varmt dricksvatten från kranen. • Avkalka om nödvändigt.
<p>4 Läckage eller ovanligt kaffeblöde.</p>	<ul style="list-style-type: none"> • Kontrollera att vattentanken är korrekt placerad.
<p>5 Maskinen sätter sig i "AV-läge".</p>	<ul style="list-style-type: none"> • För att spara energi kommer maskinen stänga av sig efter 2 minuter utan användning. • Se avsnittet om "Energibesparingskoncept".

6 Kaffesump i koppen.	<ul style="list-style-type: none"> • Utför rengöringsproceduren två gånger. • Se avsnittet om "Rengöring".
-----------------------	--

VERTUO NEXT

7 Maskinen startar inte och har stadigt ljus på. Om ljuset blinkar, se nästa punkter.	<ul style="list-style-type: none"> • Kontrollera att spaken är låst ordentligt. • Om du vill brygga en Kaffe eller Espresso, kontrollera att en ny kapsel är isatt korrekt, att spaken är låst ordentligt och tryck på knappen för att starta. • Om du rengör, avkalkar eller tömmer systemet, kontrollera att ingen kapsel sitter i, stäng sedan och lås maskinen och tryck på knappen för att starta någon av dessa funktioner.
8 Maskinen startar inte och ljuset blinkar växelvis: 1 blinkning och 1 paus.	<ul style="list-style-type: none"> • Fyll vattentanken och tryck på knappen för att starta. • Kontrollera att spaken är låst ordentligt.
9 Ljuset blinkar under tiden som maskinen körs.	<ul style="list-style-type: none"> • Om kaffet rinner normalt indikerar detta att maskinen fungerar som den ska. • Om det bara rinner vatten kör maskinen en användarbegäran för antingen rengöring, avkalkning eller tömning av systemet. Se motsvarande stycke i denna instruktionsmanual. • Sätt maskinen på "AV-läge" genom att trycka på knappen i 3 sekunder och tryck sedan på den igen för att slå på maskinen. Vänta nu cirka 20 minuter för att låta maskinen svalna efter omfattande användning.
10 Ljus blinkar och maskinen körs inte.	<ul style="list-style-type: none"> • Det kommer att ta lite tid innan kaffeströmmen kommer ut (på grund av strekkodsläsning och förvätning av kaffet). • Kontrollera att nya kapseln är isatt korrekt, att spaken är låst ordentligt och tryck på knappen för att starta. • Fyll vattentanken och tryck på knappen för att starta. • Sätt maskinen på "AV-läge" genom att trycka på knappen i 3 sekunder och tryck sedan på den igen för att slå på maskinen. Vänta nu cirka 20 minuter för att låta maskinen svalna efter omfattande användning.
11 Ljuset blinkar växelvis: 2 blinkningar och 1 paus kontinuerligt. Maskinen körs inte.	<ul style="list-style-type: none"> • Under vanlig Kaffe/Espresso- förberedelse: 1) Lås upp spaken och öppna maskinhuvudet och kontrollera att en ny oskadad kapsel är isatt korrekt. 2) Kontrollera att spaken är i "LÅST" position. 3) Kontrollera att vattentanken är fylld. • Under Avkalkning, Tömning och Rengöring: 1) Kontrollera att kapseln har matats ut. 2) Kontrollera att spaken är i "LÅST" position. • Under Volymprogrammering: 1) Kontrollera att kapseln har satts i korrekt. 2) Se motsvarande avsnitt. • Om problemet kvarstår: <ol style="list-style-type: none"> 1. Lås upp spaken och öppna maskinhuvudet. 2. Ersätt kapseln (om nödvändigt). 3. Koppla ut sladden från uttaget och anslut maskinen till uttaget efter 10 sekunder. 4. Stäng maskinhuvudet och tryck på knappen för att sätta PÅ och tryck igen för att börja brygga. Om problemet kvarstår, kontakta Nespresso.
12 Ljust blinkar växelvis 3 gånger och är sedan stadigt på.	<ul style="list-style-type: none"> • Avkalkning behövs: maskinen kan endast köras några få gånger när varning visas innan avkalkning blir nödvändig.

VERTUO PLUS

7b Kaffeläckage.	<ul style="list-style-type: none"> • Öppna maskinhuvudet och låt kapseln matas ut. Utför sedan rengöring. • Töm och rengör koppstödet. • Avkalka om nödvändigt. • Om problemet kvarstår, kontakta Nespresso.
------------------	--

VERTUO NEXT / VERTUO PLUS

1 Kahvipainikkeen merkkivalo ei pala.	<ul style="list-style-type: none"> • Kahvikone on mennyt pois päältä automaattisesti; käynnistä kahvikone painamalla kahvipainiketta tai avaamalla se. • Tarkista pistoke, jännite ja sulake.
2 Kahvi ei valu, eikä vettä tule.	<ul style="list-style-type: none"> • Tarkista, että vesisäiliössä on vettä. • Tarkista, että kahvikapseli on asetettu oikein paikalleen ja että kahvikoneen kansi on suljettu. Käynnistä kahvikone painamalla kahvipainiketta. • Suorita tarvittaessa kalkinpoisto. • Avaa kahvikoneen kansi ja odota käytetyn kahvikapselin poistumista. Suorita tämän jälkeen puhdistustoimenpiteet puhdistusohjeiden mukaisesti.
3 Kahvi ei ole riittävän kuumaa.	<ul style="list-style-type: none"> • Esilämmitä kahvikuppi kuumalla hanavedellä. • Suorita tarvittaessa kalkinpoisto.
4 Vuoto tai kahvin valuminen epätavallisesti.	<ul style="list-style-type: none"> • Tarkista, että vesisäiliö on asetettu oikein paikalleen.
5 Kahvikone menee pois päältä.	<ul style="list-style-type: none"> • Kahvikoneessa on automaattinen virrankatkaisu kahden minuutin kuluttua edellisen käytön jälkeen. • Lue "Energiansäästötoiminnot"-osio.
6 Kupissa on kahvinporoja.	<ul style="list-style-type: none"> • Suorita puhdistustoiminto kahdesti. • Lue "Kahvikoneen puhdistus"-osio.

VERTUO NEXT

7 Kahvikone ei aloita kahvin valuttamista ja kahvipainikkeessa on tasaisesti palava valo. Jos valo välkkyä, katso seuraavat kohdat.	<ul style="list-style-type: none"> • Tarkista, että kahvikoneen vipu on lukitusasennossa. • Jos haluat valmistaa kahvin tai espresson, tarkista, että uusi kahvikapseli on asetettu oikeaan asentoon ja että vipu on lukittu kunnolla. Käynnistä kahvikone painamalla kahvipainiketta. • Jos olet suorittamassa kahvikoneen puhdistus-, tyhjennys- tai kalkinpoistotoimintoa, niin tarkista, että kahvikapseli on poistunut, sulje kansi ja lukitse kahvikone. Käynnistä haluamasi toiminto kahvipainiketta painamalla.
8 Kahvikone ei käynnisty ja merkkivalo vilkkuu vuorotellen: yksi välähdys ja yksi tauko.	<ul style="list-style-type: none"> • Täytä vesisäiliö ja käynnistä kahvikone painamalla kahvipainiketta. • Tarkista, että kahvikoneen vipu on lukitusasennossa.
9 Merkkivalo vilkkuu, kun kahvikone on käynnissä.	<ul style="list-style-type: none"> • Jos kahvi valuu normaalisti, kahvikone toimii oikein. • Kahvikoneen puhdistus-, kalkinpoisto- tai tyhjennystoiminto on käynnissä, jos kahvikoneen suuttimesta valuu vain vettä. Katso näiden toimintojen käyttöohjeet. • Sammuta kahvikone painamalla kahvipainiketta kolmen sekunnin ajan ja paina kahvipainiketta käynnistääksesi kahvikoneen uudelleen. Odota nyt noin 20 minuuttia, jotta kahvikone voi jäähtyä.
10 Valo vilkkuu ja kahvikone ei ole käynnissä.	<ul style="list-style-type: none"> • Kahvin valumisen alkaminen kestää hieman viivakoodin lukemisen ja kahvin esikastelun vuoksi. • Tarkista, että uusi kahvikapseli on asetettu oikeaan asentoon ja että vipu on lukittu kunnolla. Käynnistä kahvikone painamalla kahvipainiketta. • Täytä vesisäiliö ja käynnistä kahvikone painamalla kahvipainiketta. • Sammuta kahvikone painamalla kahvipainiketta kolmen sekunnin ajan ja paina kahvipainiketta käynnistääksesi kahvikoneen uudelleen. Odota nyt noin 20 minuuttia, jotta kahvikone voi jäähtyä.

<p>11 Valo vilkkuu vuorotellen: kaksi välähdystä ja yksi tauko. Kahvikone ei ole käynnissä.</p>	<ul style="list-style-type: none"> • Tarkista tavallisen kahvin ja espresson valmistuksen aikana, että: 1) Uusi ja ehjä kahvikapseli on asetettu oikeaan asentoon. Käännä vipua lukituksen vapauttamiseksi ja avaa kahvikoneen kansi. 2) Kahvikoneen vipu on lukitusasennossa. 3) Vesisäiliössä on vettä. • Tarkista kalkinpoisto-, tyhjennys- ja puhdistustoimintojen aikana, että: 1) Käytetty kahvikapseli on poistunut. 2) Vipu on lukitusasennossa. • Tarkista kahvin määrän ohjelmoinnin aikana, että: 1) Kahvikapseli on hyvin oikealla paikallaan. 2) Tarkista käyttöohjeet "Kahvin määrän ohjelmointi"-kohdasta. • Jos ongelma jatkuu: <ol style="list-style-type: none"> 1. Avaa kahvikone kääntämällä vivusta ja avaamalla kahvikoneen kansi. 2. Vaihda kapseli (tarvittaessa). 3. Irrota kahvikoneen virtajohto pistorasiasta ja kytke kahvikone uudelleen pistorasiaan 10 sekunnin kuluttua. 4. Sulje kahvikoneen kansi ja paina kahvipainiketta aloittaaksesi kahvin valmistuksen. Jos ongelma jatkuu, ota yhteyttä Nespresson asiakaspalveluun.
<p>12 Valo vilkkuu vuorotellen kolmesti ja jää sitten pysyvästi päälle.</p>	<ul style="list-style-type: none"> • Kalkinpoisto on tarpeen: kahvia voidaan valmistaa tämän merkkivaloilmoituksen jälkeen vain muutaman kerran ennen kuin kalkinpoisto on pakollista suorittaa.

VERTUO PLUS

<p>7b Kahvikoneessa on kahvivouto.</p>	<ul style="list-style-type: none"> • Avaa kahvikoneen kansi ja odota käytetyn kahvikapselin poistumista. Suorita tämän jälkeen puhdistustoiminto. • Tyhjennä ja puhdista kuppialusta. • Suorita tarvittaessa kalkinpoisto. • Jos ongelma jatkuu, ota yhteyttä Nespresson asiakaspalveluun.
---	--



VERTUO NEXT / VERTUO PLUS

<p>1 Tlačítko nesvítí.</p>	<ul style="list-style-type: none"> • Přístroj se automaticky vypnul; stiskněte tlačítko nebo odemkněte přístroj. • Zkontrolujte původní kabel, zásuvku, jestli souhlasí elektrické napětí, a pojistky.
<p>2 Z přístroje nevytéká káva ani voda.</p>	<ul style="list-style-type: none"> • Zkontrolujte, zda je v nádobě na vodu voda. • Ověřte, že kapsle je ve správné pozici a že je páčka opravdu v uzamčené poloze. Pak stiskněte tlačítko. • V případě potřeby kávovar odvápněte. • Otevřete vrchní část kávovaru a vyjměte kapsli. Pak kávovar vyčistěte podle návodu.
<p>3 Káva není dost horká.</p>	<ul style="list-style-type: none"> • Předehřejte šálek horkou vodou z kohoutku. • V případě potřeby kávovar odvápněte.
<p>4 Přístroj netěsní nebo káva vytéká jinak než obvykle.</p>	<ul style="list-style-type: none"> • Zkontrolujte, že nádoba na vodu je ve správné pozici.
<p>5 Přístroj se sám vypíná.</p>	<ul style="list-style-type: none"> • Po dvou minutách nečinnosti se kávovar automaticky vypne, aby šetřil elektrickou energii. • Viz odstavec „Koncept úspory elektrické energie“.

6 V šálku je kávová sedlina.	<ul style="list-style-type: none"> • Proveďte dvakrát čisticí proceduru. • Viz odstavec „Čištění“.
------------------------------	--

VERTUO NEXT

7 Přístroj se nechce spustit a tlačítko trvale svítí. (Pokud bliká, viz dále.)	<ul style="list-style-type: none"> • Ověřte, že je páčka v uzamčené poloze. • Pokud si chcete připravit kávu, zkontrolujte, že v přístroji je ve správné pozici vložená nová kapsle a že je páčka opravdu v uzamčené poloze. Pak stiskněte tlačítko. • Pokud přístroj čistíte, odvápnujete nebo vyprázdňujete, ověřte, že v kávovaru není vložena nová kapsle, uzamkněte ho a pak zahajte proces, který jste plánovali.
8 Přístroj se nechce spustit a tlačítko bliká v režimu 1 bliknutí a 1 pauza.	<ul style="list-style-type: none"> • Naplňte nádobu na vodu a stiskněte tlačítko. • Zkontrolujte, zda je páčka opravdu v uzamčené poloze.
9 Když přístroj pracuje, bliká tlačítko.	<ul style="list-style-type: none"> • Pokud z přístroje normálně vytéká káva, je vše v pořádku. • Pokud z přístroje vytéká pouze voda, znamená to, že přístroj se čistí, odvápnuje nebo vyprázdňuje. Viz příslušný odstavec v uživatelské příručce. • Stiskněte na tři vteřiny tlačítko, aby se přístroj vypnul, a pak ho zase zapněte opětovným stiskem tlačítka. Potom vyčkejte 20 minut, než kávovar vychladne po intenzivním používání.
10 Tlačítko bliká a přístroj nepracuje.	<ul style="list-style-type: none"> • Je normální, že káva začne vytékat až po chvíli (přístroj musí nejdřív přečíst čárový kód a zpracovat kávu). • Ověřte, že kapsle je ve správné pozici a že je páčka opravdu v uzamčené poloze. Pak stiskněte tlačítko. • Naplňte nádobu na vodu a stiskněte tlačítko. • Stiskněte na tři vteřiny tlačítko, aby se přístroj vypnul, a pak ho zase zapněte opětovným stiskem tlačítka. Potom vyčkejte 20 minut, než kávovar vychladne po intenzivním používání.
11 Tlačítko trvale bliká v režimu 2 bliknutí a 1 pauza. Přístroj nepracuje.	<ul style="list-style-type: none"> • Stalo se během běžné přípravy kávy: 1. Odemkněte páku a otevřete vrchní část přístroje, abyste ověřili, že ve správné pozici je umístěna neporušená nová kapsle. 2. Zkontrolujte, že páčka je v pozici zamčeno. 3. Zkontrolujte, že v nádobě na vodu je voda. • Stalo se během odvápnování, vyprázdňování nebo čištění: 1. Ověřte, že v přístroji není nová kapsle. 2. Zkontrolujte, že páčka je v pozici zamčeno. • Stalo se během nastavování objemu nápoje: 1. Zkontrolujte, že nová kapsle je správně umístěná. 2. Postupujte podle pokynů v příslušné části návodu. • Pokud problém přetrvává: <ol style="list-style-type: none"> 1. Odemkněte páčku a otevřete vrchní část přístroje. 2. Upravte polohu kapsle (je-li to třeba). 3. Vytáhněte přívodní kabel ze zásuvky, počkejte 10 vteřin a pak ho zapojte zpět. 4. Zavřete vrchní část, stiskněte tlačítko, aby se přístroj zapnul, a pak jej stiskněte znovu, aby se začala připravovat káva. Pokud problém přetrvává, obraťte se na společnost Nespresso.
12 Světlo střídavě třikrát bliká a poté trvale svítí.	<ul style="list-style-type: none"> • Přístroj potřebuje odvápnit. Poté, co se toto upozornění objeví, je možné kávovar dále používat. Následně je však nezbytně nutné kávovar odvápnit.

VERTUO PLUS

7b Káva nesprávně vytéká.	<ul style="list-style-type: none"> • Otevřete vrchní část kávovaru a vyjměte kapsli. Pak proveďte proces čištění. • Vyprázdňte a vyčistěte podstavec na šálky. • V případě potřeby kávovar odvápněte. • Jestliže problém přetrvává, kontaktujte společnost Nespresso.
---------------------------	---

VERTUO NEXT / VERTUO PLUS

1 Tlačidlo nesvieti.	<ul style="list-style-type: none"> • Prístroj sa automaticky vypol; stlačte tlačidlo alebo odomknite prístroj. • Skontrolujte prívodný kábel, zásuvku, či súhlasí elektrické napätie a poistky.
2 Z prístroja nevyteká káva ani voda.	<ul style="list-style-type: none"> • Skontrolujte, či je v nádržke na vodu voda. • Overtte, že je kapsula v správnej pozícii a že je páka naozaj v zamknutej polohe. Potom stlačte tlačidlo. • V prípade potreby kávovar odvápnite. • Otvorte vrchnú časť kávovaru a vyberte kapsulu. Potom kávovar vyčistite podľa návodu.
3 Káva nie je dosť teplá.	<ul style="list-style-type: none"> • Predhrejte šálku teplou vodou z kohútika. • V prípade potreby kávovar odvápnite.
4 Prístroj netesní alebo káva vyteká inak než zvyčajne.	<ul style="list-style-type: none"> • Skontrolujte, že je nádržka na vodu v správnej pozícii.
5 Prístroj sa sám vypína.	<ul style="list-style-type: none"> • Po dvoch minútach nečinnosti sa kávovar automaticky vypne, aby šetril elektrickú energiu. • Pozri odsek „Koncept úspory elektrickej energie“.
6 V šálke je kávová usadenina.	<ul style="list-style-type: none"> • Vykonajte čistiacu procedúru dvakrát. • Pozri odsek „Čistenie“.

VERTUO NEXT

7 Prístroj sa nechce spustiť a tlačidlo natrvalo svieti. (Pokiaľ bliká, pozri ďalej.)	<ul style="list-style-type: none"> • Overtte, že je páka v zamknutej polohe. • Pokiaľ si chcete pripraviť kávu, skontrolujte, že je v prístroji v správnej pozícii vložená nová kapsula a že je páka naozaj v zamknutej polohe. Potom stlačte tlačidlo. • Pokiaľ prístroj čistíte, odvápnujete alebo vyprázdňujete, overtte, že v kávovare nie je vložená nová kapsula, zamknite ho a potom zahajte proces, ktorý ste plánovali.
8 Prístroj sa nechce spustiť a tlačidlo bliká v režime 1 bliknutie a 1 pauza.	<ul style="list-style-type: none"> • Naplňte nádržku na vodu a stlačte tlačidlo. • Skontrolujte, či je páka naozaj v zamknutej polohe.
9 Keď prístroj pracuje, bliká tlačidlo.	<ul style="list-style-type: none"> • Pokiaľ z prístroja normálne vyteká káva, je všetko v poriadku. • Pokiaľ z prístroja vyteká iba voda znamená to, že prístroj sa čistí, odvápnuje alebo vyprázdňuje. Pozri príslušný odsek v užívateľskej príručke. • Stlačte tlačidlo na tri sekundy, aby sa prístroj vypol, a potom ho znovu zapnite opätovným stlačením tlačidla. Následne počkajte 20 minút, kým kávovar vychladne po intenzívnom používaní.
10 Tlačidlo bliká a prístroj nepracuje.	<ul style="list-style-type: none"> • Je normálne, že káva začne vytekať až po chvíli (prístroj musí najskôr prečítať čiarový kód a spracovať kávu). • Overtte, že kapsula je v správnej pozícii a že je páka naozaj v zamknutej polohe. Potom stlačte tlačidlo. • Naplňte nádržku na vodu a stlačte tlačidlo. • Stlačte tlačidlo na tri sekundy, aby sa prístroj vypol, a potom ho znovu zapnite opätovným stlačením tlačidla. Následne počkajte 20 minút, kým kávovar vychladne po intenzívnom používaní.

<p>11 Tlačidlo trvalo bliká v režime 2 bliknutia a 1 pauza. Prístroj nepracuje.</p>	<ul style="list-style-type: none"> • Stalo sa počas bežnej prípravy kávy: 1. Odomknite páku a otvorte vrchnú časť prístroja, aby ste overili, že je v správnej pozícii umiestnená neporušená nová kapsula. 2. Skontrolujte, že je páka v pozícii zamknutá. 3. Skontrolujte, že v nádržke na vodu je voda. • Stalo sa počas odvápnovania, vyprázdňovania alebo čistenia: 1. Overtete, že v prístroji nie je nová kapsula. 2. Skontrolujte, že je páka v pozícii zamknutá. • Stalo sa počas nastavovania objemu nápoja: 1. Skontrolujte, že je nová kapsula správne umiestnená. 2. Postupujte podľa pokynov v príslušnej časti návodu. • Pokiaľ problém pretrváva: <ol style="list-style-type: none"> 1. Odomknite páku a otvorte vrchnú časť prístroja. 2. Upravte polohu kapsuly (ak je to potrebné). 3. Vytiahnite prírodný kábel zo zásuvky, počkajte 10 sekúnd, a potom ho zapojte späť. 4. Zatvorte vrchnú časť, stlačte tlačidlo, aby sa prístroj zapol, a potom ho znovu stlačte, aby sa začala pripravovať káva. Pokiaľ problém pretrváva, obráťte sa na spoločnosť Nespresso.
<p>12 Svetlo striedavo trikrát bliká a potom natrvalo svieti.</p>	<ul style="list-style-type: none"> • Prístroj potrebuje odvápníť. Potom, čo sa toto upozornenie objaví, je možné kávuvar ďalej používať. Následne je však nevyhnutne nutné kávuvar odvápníť.

VERTUO PLUS

<p>7b Káva nesprávne vyteká.</p>	<ul style="list-style-type: none"> • Otvorte vrchnú časť kávuvaru a vyberte kapsulu. Potom vykonajte proces čistenia. • Vyprázdnite a vyčistite podstavec na šálku. • V prípade potreby kávuvar odvápnite. • Ak problém pretrváva, kontaktujte spoločnosť Nespresso.
---	--

HU

VERTUO NEXT / VERTUO PLUS

<p>1 Nem világít a gomb.</p>	<ul style="list-style-type: none"> • A készülék automatikusan kikapcsolt; nyomja meg a gombot, vagy "nyissa ki" a készüléket. • Ellenőrizze a tápellátást, csatlakozót, feszültséget és a biztosítékot.
<p>2 Nincs kávé, nincs víz.</p>	<ul style="list-style-type: none"> • Ellenőrizze, hogy a víztartály fel van-e töltve. • Ellenőrizze, hogy van-e új kapszula a megfelelő helyen és hogy a kar le van-e zárva, majd nyomja meg a gombot az indításhoz. • Vízkőmentesítsen ha szükséges. • Nyissa ki a készüléket, és engedje leesni a kapszulát. Végezze el a tisztítást a "tisztítás" fejezet alapján.
<p>3 A kávé nem elég meleg.</p>	<ul style="list-style-type: none"> • Melegítse elő a csészét forró ivóvízzel. • Vízkőmentesítsen ha szükséges.
<p>4 Szivárgás, vagy szokatlan kávéfolyás.</p>	<ul style="list-style-type: none"> • Ellenőrizze, hogy a víztartály pontosan a helyén van-e.
<p>5 A készülék kikapcsolt.</p>	<ul style="list-style-type: none"> • Azért hogy energiát takarítson meg, a készülék kikapcsol 2 perc használaton kívüliég után. • Lásd az "Energiatakarékos koncepció" bekezdésben.

6 Zacc a csészében	<ul style="list-style-type: none"> • Végezze el a tisztítási procedúrát kétszer. • Lásd a "tisztítás" bekezdésben.
--------------------	--

VERTUO NEXT

7 A készülék nem indul el, és folyamatosan világít a gomb. Ha villog, lásd a következő pontokban.	<ul style="list-style-type: none"> • Ellenőrizze, hogy a kar megfelelően le van-e zárva. • Ha Coffee-t vagy Espresso-t főzne, ellenőrizze, hogy van-e új kapszula a megfelelő helyen és hogy a kar le van-e zárva, majd nyomja meg a gombot az indításhoz. • Ha tisztítaná, vízkömentesíténé vagy ürítené a rendszert, ellenőrizze hogy nincs-e kapszula behelyezve, majd csukja és zárja le a gépet, és nyomja meg a gombot a funkció elindításához.
8 A készülék nem indul el, és a gomb váltakozva villog; egy villogás, egy szünet.	<ul style="list-style-type: none"> • Töltse fel a víztartályt, és nyomja meg a gombot az elindításhoz. • Ellenőrizze hogy a kar megfelelően le van-e zárva.
9 A gomb villog, miközben a készülék működik.	<ul style="list-style-type: none"> • Ha a kávé a megszokott módon jön, akkor ez azt mutatja hogy a gép jól működik. • Ha csak víz folyik ki, akkor a készülék egy felhasználói utasítást hajt végre (tisztítás, vízkömentesítés vagy a rendszer ürítése). Olvassa el a használat utasítás megfelelő fejezetét. • Kapcsolja ki a gépet a gomb 3 másodpercig tartó nyomva tartásával, majd nyomja meg újból hogy a gép visszakapcsoljon. Várjon körülbelül 20 másodpercet, hogy a gép lehűlhessen az intenzívebb használat után.
10 A gomb villog és a készülék nem működik.	<ul style="list-style-type: none"> • Némi időbe telhet, amíg a kávé elkezd kifolyni (a vonalkódbeolvasás és a kávé előnedvesítése miatt). • Ellenőrizze, hogy van-e új kapszula a megfelelő helyen és hogy a kar le van-e zárva, majd nyomja meg a gombot az indításhoz. • Töltse fel a víztartályt, és nyomja meg a gombot az elindításhoz. • Kapcsolja ki a gépet a gomb 3 másodpercig tartó nyomva tartásával, majd nyomja meg újból hogy a gép visszakapcsoljon. Várjon körülbelül 20 másodpercet, hogy a gép lehűlhessen az intenzívebb használat után.
11 A gomb folyamatosan felváltva villog (2 villogás, egy szünet), és a gép nem működik.	<ul style="list-style-type: none"> • Normál kávéfőzés közben: 1) Nyissa fel a kart, és nyissa ki a gépet hogy ellenőrizze, új, sértetlen kapszula van-e a megfelelő helyen. 2) Ellenőrizze, hogy a kar a lezárt pozícióban van-e. 3) Ellenőrizze, hogy fel van-e töltve a víztartály. • Vízkömentesítés, ürítés vagy tisztítás közben: 1) ellenőrizze, nincs-e bent kapszula. 2) Ellenőrizze, hogy a kar a lezárt pozícióban van-e. • A mennyiségek programozása közben: 1) Ellenőrizze, hogy a kapszula a helyén van-e. 2) Olvassa el az idevonatkozó fejezetet. • Ha a probléma továbbra is fennáll: <ol style="list-style-type: none"> 1. Nyissa ki a kart és a készülék főzőfejét. 2. Cserélje ki a kapszulát ha szükséges. 3. Válassza le a gépet a hálózatról, majd dugja vissza 10 másodperc múlva. 4. Csukja be a főzőfejet, majd nyomja meg a gombot a bekapcsoláshoz, majd nyomja meg még egyszer az elindításhoz.
12 A gomb felváltva villog háromszor, majd folyamatos fény.	<ul style="list-style-type: none"> • Vízkömentesítés szükséges: a jelzés megjelenése után a készülékkel még pár kávé főzhető, mielőtt a vízkömentesítés szükségessé válna.

VERTUO PLUS

7b Kávészivárgás	<ul style="list-style-type: none"> • Nyissa ki a főzőfejet, és ejtse ki a kapszulát. Végezze ez a tisztítást. • Ürítse ki és tisztítsa meg a csészétartót. • Vízkömentesítsen ha szükséges. • Ha a probléma továbbra is fennáll, hívja a Nespresso Clubot.
------------------	--

VERTUO NEXT / VERTUO PLUS

1 Η φωτεινή ένδειξη είναι σβηστή.	<ul style="list-style-type: none"> • Η μηχανή απενεργοποιήθηκε αυτόματα. Πατήστε το κουμπί ή απασφαλίστε τη μηχανή. • Ελέγξτε την πρίζα, το φιλτράκι, την τάση και την ασφάλεια.
2 Δεν βγαίνει ούτε καφές ούτε νερό.	<ul style="list-style-type: none"> • Ελέγξτε αν το δοχείο νερού είναι γεμάτο. • Βεβαιωθείτε ότι υπάρχει καινούργια κάψουλα, η οποία έχει τοποθετηθεί σωστά, και ότι η λαβή είναι σωστά ασφαλισμένη, και έπειτα πατήστε το κουμπί. • Κάντε αφαλάτωση, αν είναι απαραίτητο. • Ανοίξτε το επάνω μέρος της μηχανής για να εξαχθεί η κάψουλα. Έπειτα, καθαρίστε τη μηχανή όπως περιγράφεται στην ενότητα για τον καθαρισμό.
3 Ο καφές δεν είναι αρκετά ζεστός.	<ul style="list-style-type: none"> • Προθερμάνετε το φλιτζάνι με ζεστό νερό βρύσης. • Κάντε αφαλάτωση, αν είναι απαραίτητο.
4 Διαρροή ή ασυνήθιστη ροή καφέ.	<ul style="list-style-type: none"> • Ελέγξτε αν το δοχείο νερού είναι σωστά τοποθετημένο.
5 Η μηχανή απενεργοποιείται.	<ul style="list-style-type: none"> • Για λόγους εξοικονόμησης ενέργειας, η μηχανή απενεργοποιείται αυτόματα αν δεν χρησιμοποιηθεί για 2 λεπτά. • Ανατρέξτε στην ενότητα για την εξοικονόμηση ενέργειας.
6 Υπάρχουν κόκκοι καφέ στο φλιτζάνι.	<ul style="list-style-type: none"> • Εκτελέστε δύο φορές τη διαδικασία καθαρισμού. • Ανατρέξτε στην ενότητα για τον καθαρισμό.

VERTUO NEXT

7 Η μηχανή δεν τίθεται σε λειτουργία και η φωτεινή ένδειξη είναι σταθερά αναμμένη. Αν αναβοσβήνει η φωτεινή ένδειξη, ανατρέξτε στα παρακάτω σημεία.	<ul style="list-style-type: none"> • Βεβαιωθείτε ότι η λαβή έχει ασφαλίσει σωστά. • Αν θέλετε να φτιάξετε Καφέ ή Espresso, βεβαιωθείτε ότι υπάρχει καινούργια κάψουλα, η οποία έχει τοποθετηθεί σωστά, και ότι η λαβή είναι σωστά ασφαλισμένη, και έπειτα πατήστε το κουμπί. • Αν θέλετε να καθαρίσετε, να αφαλάτωση ή να εκκενώσετε το σύστημα, βεβαιωθείτε ότι δεν υπάρχει τοποθετημένη κάψουλα, κλείστε και ασφαλίστε τη μηχανή, και έπειτα πατήστε το κουμπί για να ξεκινήσετε τη σχετική διαδικασία.
8 Η μηχανή δεν τίθεται σε λειτουργία και η φωτεινή ένδειξη αναβοσβήνει εναλλάξ (1 φορά αναβοσβήνει και 1 σταματάει).	<ul style="list-style-type: none"> • Γεμίστε το δοχείο νερού και πατήστε το κουμπί για να θέσετε σε λειτουργία τη μηχανή. • Βεβαιωθείτε ότι η λαβή έχει ασφαλίσει σωστά.
9 Η φωτεινή ένδειξη αναβοσβήνει ενώ η μηχανή λειτουργεί.	<ul style="list-style-type: none"> • Αν η ροή του καφέ είναι φυσιολογική, αυτό σημαίνει ότι η μηχανή λειτουργεί σωστά. • Αν ρέει μόνο νερό, η μηχανή εκτελεί τη διαδικασία καθαρισμού, αφαλάτωσης ή εκκένωσης του συστήματος, κατόπιν εντολής του χρήστη. Ανατρέξτε στην αντίστοιχη ενότητα αυτού του εγχειριδίου χρήσης. • Απενεργοποιήστε τη μηχανή κρατώντας πατημένο το κουμπί για 3 δευτερόλεπτα και έπειτα πατήστε ξανά το κουμπί για να ενεργοποιήσετε τη μηχανή. Περιμένετε περίπου 20 λεπτά για να κρυώσει η μηχανή μετά την παρατεταμένη χρήση.

<p>10 Η φωτεινή ένδειξη αναβοσβήνει και η μηχανή δεν λειτουργεί.</p>	<ul style="list-style-type: none"> • Απαιτείται λίγος χρόνος μέχρι να ξεκινήσει η εκροή του καφέ. (Η καθυστέρηση αυτή οφείλεται στην ανάγνωση του γραμμωτού κώδικα και την προετοιμασία του καφέ.) • Βεβαιωθείτε ότι υπάρχει καινούργια κάψουλα, η οποία έχει τοποθετηθεί σωστά, και ότι η λαβή είναι σωστά ασφαλισμένη, και έπειτα πατήστε το κουμπί. • Γεμίστε το δοχείο νερού και πατήστε το κουμπί για να θέσετε σε λειτουργία τη μηχανή. • Απενεργοποιήστε τη μηχανή κρατώντας πατημένο το κουμπί για 3 δευτερόλεπτα και έπειτα πατήστε ξανά το κουμπί για να ενεργοποιήσετε τη μηχανή. Περιμένετε περίπου 20 λεπτά για να κρυώσει η μηχανή μετά την παρατεταμένη χρήση.
<p>11 Η φωτεινή ένδειξη αναβοσβήνει 2 φορές και μετά κάνει 1 παύση, επαναλαμβάνοντας το ίδιο μοτίβο συνεχόμενα. Η μηχανή δεν λειτουργεί.</p>	<ul style="list-style-type: none"> • Κατά την παρασκευή σκέτου καφέ/Espresso: 1) Απασφαλίστε τη λαβή και ανοίξτε το επάνω μέρος της μηχανής για να ελέγξετε ότι υπάρχει καινούργια κάψουλα και ότι η κάψουλα αυτή έχει τοποθετηθεί σωστά. 2) Βεβαιωθείτε ότι η λαβή βρίσκεται στη θέση ασφάλισης. 3) Βεβαιωθείτε ότι το δοχείο νερού είναι γεμάτο. • Κατά την αφαλάτωση, την εκκένωση και τον καθαρισμό: 1) Βεβαιωθείτε ότι έχει εξαχθεί η κάψουλα. 2) Βεβαιωθείτε ότι η λαβή βρίσκεται στη θέση ασφάλισης. • Κατά τη ρύθμιση μεγέθους: 1) Βεβαιωθείτε ότι υπάρχει σωστά τοποθετημένη κάψουλα. 2) Ανατρέξτε στην αντίστοιχη ενότητα. • Αν δεν λυθεί το πρόβλημα: <ol style="list-style-type: none"> 1. Απασφαλίστε τη λαβή και ανοίξτε το επάνω μέρος της μηχανής. 2. Αντικαταστήστε την κάψουλα (αν είναι απαραίτητο). 3. Αποσυνδέστε το καλώδιο ρεύματος από την πρίζα, περιμένετε 10 δευτερόλεπτα και έπειτα συνδέστε ξανά τη μηχανή στην πρίζα. 4. Κλείστε το επάνω μέρος της μηχανής, πατήστε το κουμπί για να την ενεργοποιήσετε και, έπειτα, πατήστε ξανά το κουμπί για να ξεκινήσει η παρασκευή του καφέ. Αν δεν λυθεί το πρόβλημα, καλέστε τη Nespresso.
<p>12 Η φωτεινή ένδειξη αναβοσβήνει 3 φορές και μετά παραμένει σταθερά αναμμένη.</p>	<ul style="list-style-type: none"> • Απαιτείται αφαλάτωση. Από τη στιγμή που θα εμφανιστεί αυτή η ειδοποίηση, θα έχετε περιθώριο να χρησιμοποιήσετε τη μηχανή λίγες φορές ακόμα. Μετά, θα πρέπει υποχρεωτικά να κάνετε αφαλάτωση.

VERTUO PLUS

<p>7b Διαρροή καφέ.</p>	<ul style="list-style-type: none"> • Ανοίξτε το επάνω μέρος της μηχανής για να εξαχθεί η κάψουλα. Εκτελέστε τη διαδικασία καθαρισμού. • Αδειάστε και καθαρίστε το στήριγμα φλιτζανιού. • Κάντε αφαλάτωση, αν είναι απαραίτητο. • Αν δεν λυθεί το πρόβλημα, καλέστε το Nespresso Club.
--------------------------------	---

<ul style="list-style-type: none"> • أثناء عملية تحضير القهوة/الاسبريسو الاعتيادية: (١) حرر قفل المقبض وافتح رأس الماكينة لتفقد الكبسولة. تأكد من أنك وضعت كبسولة جديدة صالحة بالوضعية الصحيحة. (٢) تأكد من أن المقبض مقفل. (٣) تأكد من أن خزان الماء مملئ بالماء. • أثناء عملية إزالة الترسبات وإفراغ الماكينة وتنظيفها: (١) تأكد من أن الماكينة قد لفظت الكبسولة. (٢) تأكد من أن المقبض مقفل. • خلال برمجة الماكينة بكمية الماء المفضلة: (١) تأكد من إدخال كبسولة بالوضعية الصحيحة. (٢) راجع القسم المتعلق بهذه العملية في دليل المستخدم. • إذا استمرت المشكلة: <ol style="list-style-type: none"> ١. حرر قفل المقبض وافتح رأس الماكينة. ٢. غير الكبسولة (إذا لزم الأمر). ٣. انزع قابس الماكينة من مقبس الكهرباء. انتظر لـ ١٠ ثوان ثم أعد وصل الماكينة بالكهرباء. ٤. أعلق رأس الماكينة واضغط على الزر لتشغل الماكينة ثم اضغط مرة أخرى للبدء بعملية التحضير. إذا استمرت المشكلة يرجى الاتصال بنسبريسو. 	<p>11 الضوء يومض بالتناوب - ومضتان ثم توقف بالتراد. الماكينة لا تعمل.</p>
<ul style="list-style-type: none"> • الماكينة بحاجة لإزالة الترسبات. بعد ظهور التنبيه، يمكنك تشغيل الماكينة لتحضير عدد محدود من أكواب القهوة لتصبح عملية إزالة الترسبات بعد ذلك ضرورية. 	<p>12 ضوء يومض ٣ مرات بالتناوب ثم باستمرار.</p>

VERTUO PLUS

<ul style="list-style-type: none"> • افتح رأس الماكينة ودع الكبسولة تخرج. ثم قم بتنظيف الماكينة. • أفرغ ونظف قاعدة الفنجان. • قم بإزالة الترسبات إذا كان ذلك ضرورياً. • إذا استمرت المشكلة يرجى الاتصال بنا دي نسبريسو. 	<p>7b تسرب القهوة.</p>
---	-------------------------------

1	ضوء الزر مطفأ.	<ul style="list-style-type: none"> • الماكينة أطفأت نفسها تلقائياً. اضغط على الزر أو «حرر قفل» الماكينة. • تحقق من الأنابيب والفاس ووصول التيار الكهربائي والقاطع (الفيوز).
2	القهوة لا تخرج، لا يوجد ماء.	<ul style="list-style-type: none"> • تأكد من أن خزان الماء مليء بالماء. • تأكد من إدخال كبسولة جديدة في الموضع الصحيح وأن المقبض مغلق كما يجب واضغط على الزر لبدء التشغيل. • قم بإزالة الترسبات إذا كان ذلك ضرورياً. • افتح رأس الماكينة ودع الكبسولة تخرج. ثم قم بتنظيف الماكينة اتباع التعليمات في قسم تنظيف الماكينة.
3	القهوة ليست ساخنة بما فيه الكفاية.	<ul style="list-style-type: none"> • سخّن الفنجان بماء شرب ساخن من الصنبور. • قم بإزالة الترسبات إذا كان ذلك ضرورياً.
4	تسرب أو تدفق غير اعتيادي للقهوة.	<ul style="list-style-type: none"> • تحقق من صحة وضعية خزان الماء.
5	الماكينة تطفئ نفسها تلقائياً.	<ul style="list-style-type: none"> • تطفئ الماكينة نفسها تلقائياً بعد دقيقتين من عدم الاستخدام لتوفير الطاقة. • راجع فقرة «خاصية توفير الطاقة».
6	توجد بقايا من البن المطحون في الفنجان.	<ul style="list-style-type: none"> • شغل عملية التنظيف التلقائي مرتين. • راجع فقرة «تنظيف الماكينة».



VERTUO NEXT

7	الماكينة لا تعمل لكن هناك ضوء مستمر. إذا كان الضوء يومض، راجع الفقرات التالية.	<ul style="list-style-type: none"> • تحقق من أن المقبض مقفل كما يجب. • إذا كنت تريد تحضير قهوة أو اسبريسو، تأكد من إدخال كبسولة جديدة في الموضع الصحيح وأن المقبض مغلق كما يجب واضغط على الزر لبدء التشغيل. • إذا كنت تريد تنظيف الماكينة أو إزالة الترسبات أو تفريغها، تأكد من أنه لا توجد كبسولة في الماكينة ثم أغلق وأقفل الماكينة واضغط على الزر لبدء العملية التي ترغب أن تنفذها الماكينة.
8	الماكينة لا تعمل والضوء يومض بالتناوب - ومضة ثم توقف.	<ul style="list-style-type: none"> • إملأ خزان الماء بالماء ثم اضغط على الزر للبدء. • تحقق من أن المقبض مقفل كما يجب.
9	الضوء يومض بينما الماكينة تعمل.	<ul style="list-style-type: none"> • إذا كانت الماكينة تعمل بشكل طبيعي فهذا يشير إلى أنها تعمل كما يجب. • ولكن إذا كان الماء فقط هو ما يتدفق منها فهذا يعني أنها تطلب من المستخدم أن يجري عملية تنظيف أو إزالة للترسبات أو إفراغ النظام. راجع القسم المتعلق بهذه العمليات في دليل المستخدم. • ضع الماكينة في "وضع إيقاف التشغيل" بالضغط على الزر لمدة 3 ثوان ثم اضغط عليه مرة أخرى لتشغيل الماكينة. انتظر حوالي 20 دقيقة كي تبرد الماكينة.
10	الضوء يومض والماكينة لا تعمل.	<ul style="list-style-type: none"> • ستأخذ الماكينة بعض الوقت قبل أن تبدأ القهوة بالتدفق (حتى تكتمل قراءة الباركود وترطب الماكينة شبكة الأنابيب الداخلية). • تأكد من إدخال كبسولة جديدة في الموضع الصحيح وأن المقبض مغلق كما يجب واضغط على الزر لبدء التشغيل. • إملأ خزان الماء بالماء ثم اضغط على الزر للبدء. • ضع الماكينة في "وضع إيقاف التشغيل" بالضغط على الزر لمدة 3 ثوان ثم اضغط عليه مرة أخرى لتشغيل الماكينة. انتظر حوالي 20 دقيقة كي تبرد الماكينة.



12 SPECIFICATIONS

FR SPÉCIFICATIONS **DE** SPEZIFIKATIONEN **IT** SPECIFICHE
TECNICHE **ES** ESPECIFICACIONES **PT** ESPECIFICAÇÕES
PL SPECYFIKACJE **RU** ТЕХНИЧЕСКИЕ ХАРАКТЕРИСТИКИ
NL SPECIFICATIES **DA** SPECIFIKATIONER **NO** SPESIFIKASJONER
SV SPECIFIKATIONER **FI** TEKNISET TIEDOT **CS** TECHNICKÉ
ÚDAJE **SK** TECHNICKÉ ÚDAJE **HU** MŰSZAKI ADATOK **EL** TEXNIKA
ΧΑΡΑΚΤΗΡΙΣΤΙΚΑ **AR** المواصفات

VERTUO PLUS

	~220-240 V, 50 Hz, 1260 W BR, KR: 220V, 60Hz, 1150W • MX: 127 V, 60 Hz, 1520 W • USA, CA: 120 V, 60 Hz, 1300 W • ~240V, 50Hz: 1'380 W / ~230V, 50Hz: 1'260 W / ~220V, 50/60Hz: 1'160 W				
	4.6 kg				
	1.2 L / 1.8 L				
Nespresso	Bork	Breville	DeLonghi	KRUPS	Magimix
GCB2, GDB2	-	BNV320, BNV350 BNV420, BNV450	ENV155	XN900	M600

VERTUO NEXT

	220-240 V, 50-60 Hz, 1300-1500 W MX: 127 V~, 60 Hz, 1380 W • USA, CA: 120 V, 60 Hz, 1500 W				
Frequency*	2.402 - 2.480 GHz Max Transmit Power** 4dBm				
	4 kg				
	1.1 L				
Nespresso	Bork	Breville	DeLonghi	KRUPS	Magimix
GCV1, GDV1	-	BNV520, BNV550 BNV530, BNV560 BNV540, BNV570	-	XN910	-

RU Сертифицировано. 

* Frequency

FR Fréquence **DE** Frequenz **IT** Frequenza **ES** Frecuencia **PT** Frequência **PL** Częstotliwość **RU** Частота
NL Frequentie **DA** Frekvens **NO** Frekvens **SV** Frekvens **FI** Taajuus **CS** Frekvence **SK** Frekvencia
HU Frekvencia **EL** Συχνότητα **AR** التواتر

** Max Transmit Power 4dBm

FR Puissance de transmission maximale 4dBm **DE** Maximale Spannung 4dBm **IT** Potenza di trasmissione
 massima 4dBm **ES** Potencia máxima de transmisión 4dBm **PT** Potência máxima de transmissão 4dBm
PL Maksymalna moc nadawania 4dBm **RU** Максимальная мощность радиомодуля 4dBm **NL** Max Transmit
 Power 4dBm **DA** Max transit strøm 4dBm **NO** Maks. sendestyrke 4dBm **SV** Max sändningseffekt 4dBm
FI Max. käyttöjännite 4dBm **CS** Max. vysílací výkon **SK** Max. vysielací výkon **HU** Max teljesítmény **EL** Μέγιστη
 ισχύς μετάδοσης 4dBm **AR** قدرة البث 4dBm

13 ENERGY SAVING MODE

FR MODE ÉCONOMIE D'ÉNERGIE **DE** ENERGIESPARMODUS
IT RISPARMIO ENERGETICO **ES** MODO DE AHORRO DE ENERGÍA
PT MODO DE POUPANÇA DE ENERGIA **PL** TRYB OSZCZĘDZANIA
ENERGII **RU** РЕЖИМ ЭКОНОМИИ ЭНЕРГИИ
NL ENERGIEBESPARINGSSTAND **DA** ENERGIBESPARENDE
PROGRAM **NO** MODUS FOR ENERGISPARING **SV** ENERGISPARLÄGE
FI ENERGIANSÄÄSTÖTILA **CS** ÚSPORA ELEKTRICKÉ ENERGIE
SK ÚSPORA ELEKTRICKEJ ENERGIE **HU** ENERGIATAKARÉKOS MÓD
EL ΕΞΟΙΚΟΝΟΜΗΣΗ ΕΝΕΡΓΕΙΑΣ **AR** وضع توفير الطاقة



VERTUO NEXT AUTO OFF: 2 min

FR ARRÊT AUTOMATIQUE : 2 MN **DE** AUTOMATISCHE ABSCHALTUNG: 2 MIN **IT** SPEGNIMENTO AUTOMATICO: 2 MIN **ES** APAGADO AUTOMÁTICO: 2 MIN **PT** MODO DESLIGAR AUTOMÁTICO: 2 MIN **PL** AUTO WYŁ.: 2 MIN **RU** АВТОМАТИЧЕСКОЕ ВЫКЛЮЧЕНИЕ: 2 МИН **NL** AUTO OFF: 2 MIN **DA** ECO-TILSTAND: 2 MIN **NO** ØKO-MODUS: 2 MIN **SV** ECOLÅGE: 2 MIN **FI** ENERGIANSÄÄSTÖTILA: 2 MIN **CS** AUTOMATICKÉ VYPNUTÍ: PO 2 MIN.
SK AUTOMATICKÉ VYPNUTIE: PO 2 MIN. **HU** AUTOMATA KIKAPCSOLÁS: 2 PERC
EL ΑΥΤΟΜΑΤΗ ΑΠΕΝΕΡΓΟΠΟΙΗΣΗ: 2 ΛΕΠΤΑ **AR** وضع الترشيد البيئي: ٢ دقائق



VERTUO PLUS AUTO OFF: 9 min

FR ARRÊT AUTOMATIQUE : 9 MN **DE** AUTOMATISCHE ABSCHALTUNG: 9 MIN **IT** SPEGNIMENTO AUTOMATICO: 9 MIN **ES** APAGADO AUTOMÁTICO: 9 MIN **PT** MODO DESLIGAR AUTOMÁTICO: 9 MIN **PL** AUTO WYŁ.: 9 MIN **RU** АВТОМАТИЧЕСКОЕ ВЫКЛЮЧЕНИЕ: 9 МИН **NL** AUTO OFF: 9 MIN **DA** AUTOMATISK SLUK: 9 MIN **NO** AUTO AV-MODUS: 9 MIN **SV** AUTOMATISK AVSTÄNGNING: 9 MIN **FI** AUTOMAATTINEN VIRRANKATKAISU: 9 MIN **CS** AUTOMATICKÉ VYPNUTÍ: PO 9 MIN.
SK AUTOMATICKÉ VYPNUTIE: PO 9 MIN. **HU** AUTOMATA KIKAPCSOLÁS: 9 PERC
EL ΑΥΤΟΜΑΤΗ ΑΠΕΝΕΡΓΟΠΟΙΗΣΗ: 9 ΛΕΠΤΑ **AR** الإيقاف التلقائي: ٩ دقائق

VERTUO NEXT

The machine can be turned off at any time by holding the button for 3 seconds

FR Pour éteindre la machine à tout moment, appuyez sur le bouton pendant 3 secondes **DE** Die Maschine kann jederzeit ausgeschaltet werden, indem der Knopf für 3 Sekunden gedrückt wird **IT** La macchina può essere spenta in qualsiasi momento tenendo premuto il pulsante per 3 secondi **ES** La máquina se puede apagar en cualquier momento manteniendo pulsado el botón durante 3 segundos **PT** A máquina pode ser desligada em qualquer altura, basta pressionar o botão por 3 segundos **PL** Ekspres można wyłączyć w dowolnym momencie poprzez przytrzymanie przycisku przez 3 sekundy **RU** Кофемашина может быть выключена в любое время при нажатии кнопки и удерживании в течение 3 секунд **NL** De machine kan op elk moment worden uitgeschakeld door de knop gedurende 3 seconden te drukken **DA** Maskinen kan altid slukkes ved at holde knappen inde i 3 sekunder **NO** Maskinen kan slås av ved å holde knappen inne i 3 sekunder **SV** Maskinen kan stängas av när som helst genom att hålla inne knappen i 3 sekunder **FI** Kahvikone voidaan sammuttaa milloin vain pitämällä kahvipainiketta kolme sekuntia pohjassa **CS** Přístroj můžete kdykoli vypnout tím, že na 3 vteřiny podržíte tlačítko **SK** Prístroj môžete kedykoľvek vypnúť tak, že na 3 sekundy podržíte tlačidlo **HU** A készüléket bármikor kikapcsolhatja a gomb 3 másodpercig tartó nyomva tartásával. **EL** Μπορείτε να απενεργοποιήσετε τη συσκευή οποιαδήποτε στιγμή, κρατώντας πατημένο το κουμπί για 3 δευτερόλεπτα **AR** يمكن إطفاء الماكينة في أي وقت بالضغط باستمرار على الزر لـ ٣ ثوان

VERTUO PLUS

The machine can be turned off at any time by pushing the lever down for 3 seconds

FR Pour éteindre la machine à tout moment, abaissez le levier pendant 3 secondes **DE** Die Maschine kann jederzeit ausgeschaltet werden, indem der Hebel für 3 Sekunden heruntergedrückt wird **IT** La macchina può essere spenta in qualsiasi momento premendo la leva verso il basso per 3 secondi **ES** La máquina se puede apagar en cualquier momento apretando la palanca hacia abajo durante 3 segundos **PT** A máquina pode ser desligada em qualquer altura, basta empurrar a alavanca para baixo durante 3 segundos **PL** Ekspres można w każdej chwili wyłączyć poprzez opuszczenie dźwigni w dół na 3 sekundy **RU** Кофемашина может быть выключена в любое время при нажатии на рычаг сверху вниз в течение 3 секунд **NL** De machine kan op elk moment worden uitgeschakeld door de hendel gedurende 3 seconden naar beneden te drukken **DA** Maskinen kan altid slukkes ved at holde håndtaget nede i 3 sekunder **NO** Maskinen kan slås av ved å skyve spaken ned i 3 sekunder **SV** Maskinen kan stängas av när som helst genom att trycka ner spaken i 3 sekunder **FI** Kahvikone voidaan sammuttaa milloin vain painamalla vipua alas kolmen sekunnin ajan **CS** Přístroj můžete kdykoli vypnout tím, že na 3 vteřiny stlačíte páku dolů **SK** Prístroj môžete kedykoľvek vypnúť tak, že na 3 sekundy stlačíte páku dole **HU** A készüléket bármikor kikapcsolhatja a kar 3 másodpercig tartó lenyomásával **EL** Μπορείτε να απενεργοποιήσετε τη συσκευή οποιαδήποτε στιγμή, σπρώχνοντας προς τα κάτω τον μοχλό για 3 δευτερόλεπτα **AR** يمكن إطفاء الماكينة في أي وقت بدفع المقبض للأسفل باستمرار لـ ٣ ثوان

14 PERSONALIZE YOUR COFFEE SIZE

FR PERSONNALISER LA TAILLE DE VOTRE CAFÉ **DE** FÜLLMENGE PERSONALISIEREN **IT** PERSONALIZZARE LA LUNGHEZZA DEL CAFFÈ **ES** PERSONALIZA EL TAMAÑO DE TU CAFÉ **PT** PERSONALIZE O TAMANHO DO SEU CAFÉ **PL** SPERSONALIZUJ SWOJĄ ILOŚĆ KAWY **RU** ПРОГРАММИРОВАНИЕ ОБЪЕМА НАПИТКА **NL** PERSONALISEER JE KOPGROOTTE **DA** PERSONLIGGØR DIN KOPSTØRRELSE **NO** TILPASS KOPSTØRRELSEN **SV** PERSONIFIERA DIN KAFFESTORLEK **FI** VEDEN MÄÄRÄN OHJELMOINTI **CS** NAPROGRAMOVÁNÍ MNOŽSTVÍ KÁVY **SK** NAPROGRAMOVANIE MNOŽSTVA KÁVY **HU** SZABJA SZEMÉLYRE A KÁVÉMENNYISÉGET **EL** ΞΑΤΟΜΙΚΕΥΣΗ ΠΟΣΟΤΗΤΑΣ ΚΑΦΕ **AR** تخصيص مقدار القهوة

i The programming is specific to each capsule type, Alto, Mug, Gran Lungo, Double Espresso or Espresso. Cup sizes may be programmed from 20 ml / 0.68 fl oz. to 500 ml / 17 fl oz.

FR La programmation est spécifique à chaque type de capsule : Alto, Mug, Gran Lungo, Double Espresso ou Espresso. La longueur de tasse peut être reprogrammée de 20 ml / 0,68 fl oz. à 500 ml / 17 fl oz. **DE** Die Programmierung ist spezifisch für jeden Kapseltyp: Alto, Mug, Gran Lungo, Double Espresso oder Espresso. Die Tassengrößen können von 20 ml bis zu 500 ml programmiert werden **IT** L'erogazione è specifica per ogni tipo di capsula, Alto, Mug, Gran Lungo, Doppio Espresso o Espresso. Le quantità in tazza possono essere programmate da 20 ml a 500 ml **ES** La programación es específica para cada tipo de cápsula (Alto, Mug, Gran Lungo, Espresso doble o Espresso). Los tamaños de taza se pueden programar desde 20 ml hasta 500 ml **PT** A programação é específica para cada tipo de cápsula, Alto, Mug, Gran Lungo, Double Espresso ou Espresso. A programação de chávena pode ser feita dos 20 ml aos 500 ml **PL** Programowanie jest specyficzne dla każdego typu kapsułki - Alto, Kubek, Gran Lungo, Podwójne espresso lub Espresso. Rozmiary filiżanek mogą być zaprogramowane od 20 ml do 500 ml **RU** Программирование специфично для каждого размера капсулы: Alto (очень большая чашка), Mug (большая чашка), Гран Лунго, Двойной Эспрессо или Эспрессо. Количество воды, проходящей через капсулу, можно перепрограммировать от 20 мл до 500 мл. **NL** Elk type capsule, Alto, Mug, Gran Lungo, Double Espresso of Espresso, heeft haar eigen programmatie. U kunt het formaat van de kopjes instellen van 20 ml tot 500 ml **DA** Programmeringen er specifisk for hver type af kaffekapsel, Alto, Mug, Gran Lungo, Double Espresso eller Espresso. Kopstørrelser kan indstilles fra 20 ml til 500 ml **NO** Programmering er spesifikk for hver kapseltype, Alto, Mug, Gran Lungo, Double Espresso eller Espresso. Koppstørrelsene kan programmeres fra 20 ml til 500 ml **SV** Programmeringen är specifisk för varje kapseltyp, Alto, Mug, Gran Lungo, Double Espresso eller Espresso. Koppstorlek kan programmeras från 20 ml till 500 ml **FI** Alto-, Muki-, Gran Lungo-, Tuplaespresso- ja Espresso-kahvikapselleilla on kaikilla oma ohjelmointinsa. Kahvin kooksi voidaan ohjelmoida 20–500 ml **CS** Každý druh kávy je nutné nastavit zvlášť - Alto, Mug, Gran Lungo, Double Espresso nebo Espresso. Objem kávy lze nastavit v rozsahu od 20 do 500 ml. **SK** Každý druh kávy je nutné nastaviť zvlášť - Alto, Mug, Gran Lungo, Double Espresso alebo Espresso. Objem kávy je možné nastaviť v rozsahu od 20 do 500 ml. **HU** A programozás specifikus mindegyik kapszula-típusra: Alto, Mug, Gran Lungo, Double Espresso vagy Espresso. A csészeméretnek 20ml és 500 ml között programozhatók. **EL** Οι ρυθμίσεις διαφέρουν ανάλογα με τον τύπο της κάψουλας (Alto, Mug, Gran Lungo, Double Espresso ή Espresso). Μπορείτε να ορίσετε μέγεθος κούπας από 20 ml έως 500 ml. **AR** تبرمج كمية الماء وفقاً لنوع كل كبسولة: التو، ماج، غران لونغو، دبل اسبريسو أو اسبريسو. يمكن إعادة ضبط كمية السائل وفقاً لسعة الفنجان من 20 مل إلى 500 مل.

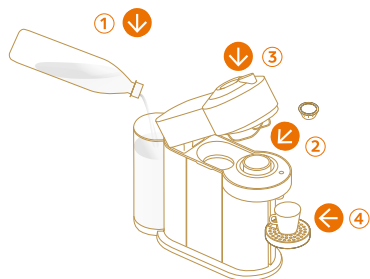

1. Fill with fresh potable water, insert a capsule and place a cup

FR Remplir le réservoir d'eau potable, insérer une capsule et placer une tasse sous la sortie café **DE** Frisches Trinkwasser einfüllen, Kapsel einlegen und Tasse unter den Kaffee-Auslauf stellen **IT** Riempire il serbatoio con acqua potabile corrente, inserire una capsula e posizionare una tazzina sotto l'erogatore di caffè **ES** Llena con agua potable, inserta una cápsula y coloca una taza **PT** Encha o depósito de água com água potável, insira a cápsula e coloque uma chávena **PL** Napełnij świeżą wodą pitną, włóż kapsułkę i podstaw filiżankę **RU** Наполните резервуар чистой питьевой водой, вставьте капсулу и разместите чашку под отверстие выхода кофе **NL** Vul de watertank met vers drinkwater, plaats een capsule en plaats een kopje **DA** Fyld vandtanken med friskt vand, indsæt en kaffekapsel og placer en kop **NO** Fyll vanntanken med rent drikkevann, sett inn en Nespresso-kapsel og plasser en kopp under kaffeutløpet **SV** Fyll vattentanken med färskt vatten, lägg i en kaffekapsel och placera en kopp under kaffeutloppet **FI** Täytä vesisäiliö raikkaalla vedellä, lisää kapseli ja aseta kuppi **CS** Naplňte nádobu čerstvou pitnou vodou, vložte kapsli a umístěte šálek **SK** Naplňte nádržku čerstvou pitnou vodou, vložte kapsulu a umiestnite šálku **HU** Töltse fel friss ivóvízzel, helyezzen be egy kapszulát, és tegyen alá egy csészét. **EL** Γεμίστε το δοχείο με φρέσκο πόσιμο νερό και τοποθετήστε μια κούπια και ένα ποτήρι **AR** املأ بماء عذب طازج ثم أدخل كبسولة قهوة وضع الفنجان



2. Press and hold the button until desired quantity is reached

FR Appuyer longuement sur le bouton jusqu'à obtenir la longueur souhaitée **DE** Drücken und halten Sie den Knopf, bis die gewünschte Füllmenge erreicht ist **IT** Tenere premuto il pulsante fino a raggiungere la quantità desiderata **ES** Mantén pulsado el botón hasta que se haya alcanzado la cantidad deseada **PT** Pressione e mantenha pressionado o botão até a quantidade desejada ser alcançada **PL** Naciśnij i przytrzymaj przycisk aż do osiągnięcia żądanej ilości **RU** Нажмите и удерживайте кнопку до тех пор, пока желаемый объем не будет достигнут **NL** Houd de knop ingedrukt tot er net zoveel koffie in het kopje zit als u wilt **DA** Tryk og hold knappen inde indtil den ønskede mængde er nået **NO** Trykk og hold inne knappen til ønsket mengde er nådd **SV** Tryck och håll ner knappen till önskad mängd har uppnåtts **FI** Paina ja pidä alhaalla kahvipainiketta, kunnes kupissa on haluttu määrä kahvia **CS** Stiskněte tlačítko a držte jej tak dlouho, dokud se nenastaví objem, který požadujete **SK** Stlačte tlačidlo a držte ho tak dlho, kým sa nenastaví objem, ktorý požadujete **HU** Nyomja meg, és tartsa lenyomva a gombot amíg el nem éri a kívánt mennyiséget. **EL** Πατήστε και κρατήστε πατημένο το κουμπί μέχρι να ορίσετε την ποσότητα που θέλετε **AR** اضغط باستمرار على الزر حتى تحصل على الكمية المطلوبة

3. New water volume now programmed

FR Le nouveau volume d'eau est maintenant programmé **DE** Die neue Füllmenge ist nun programmiert **IT** Nuova quantità di acqua programmata **ES** El nuevo volumen de agua se ha grabado **PT** O novo volume de água está programado **PL** Nowa ilość kawy jest teraz zaprogramowana **RU** Новый объем напитка запрограммирован **NL** De gewenste hoeveelheid water is nu geprogrammeerd **DA** Den nye vandmængde er nu gemt **NO** Vannmengden er nå lagret **SV** Ny vattenmängd är nu programmerad **FI** Veden määrä on nyt tallennettu **CS** Nové množství kávy je nyní uloženo **SK** Nové množstvo kávy je teraz uložené **HU** Az új víz mennyiséget beprogramozta. **EL** Η νέα ρύθμιση όγκου νερού έχει προγραμματιστεί **AR** تمّت الآن برمجة الماكينة بكمية جديدة من الماء وفقاً لتفضيلك

15 RESET TO FACTORY SETTINGS

FR RÉTABLIR LES PARAMÈTRES DE RÉGLAGE D'USINE
DE WERKSEINSTELLUNGEN **IT** RIPRISTINO DELLE IMPOSTAZIONI DI FABBRICA **ES** VOLVER A LOS AJUSTES DE FÁBRICA
PT REPOR AS DEFINIÇÕES DE ORIGEM **PL** PRZYWRACANIE USTAWIEŃ FABRYCZNYCH **RU** ВОЗВРАТ К ЗАВОДСКИМ НАСТРОЙКАМ **NL** HERSTEL FABRIEKSINSTELLINGEN
DA NULSTIL TIL FABRIKSINDSTILLINGER **NO** GJENOPPRETT FABRIKKINSTILLINGENE **SV** ÅTERSTÄLL FABRIKSINSTÄLLNINGAR
FI TEHDASASETUSTEN PALAUTTAMINEN **CS** NÁVRAT DO TOVÁRNÍHO NASTAVENÍ **SK** NÁVRAT DO VÝROBNÉHO NASTAVENIA **HU** GYÁRI ÉRTÉKEK VISSZAÁLLÍTÁSA **EL** ΕΠΑΝΑΦΟΡΑ ΕΡΓΟΣΤΑΣΙΑΚΩΝ ΡΥΘΜΙΣΕΩΝ **AR** استعادة إعدادات المصنع

VERTUO NEXT

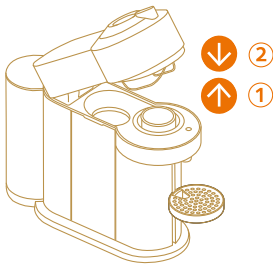

1. Open, close

FR Ouvrir, fermer **DE** Öffnen, schließen **IT** Aprire, chiudere **ES** Abre y cierra **PT** Abrir, fechar **PL** Otwórz, zamknij **RU** Откройте, закройте **NL** Openen, sluiten **DA** Åben, luk **NO** Åpne, lukke **SV** Öppna, stäng **FI** Avaa, sulje **CS** Otevřete a zavřete **SK** Otvorte a zatvorte **HU** Nyissa ki majd csukja le **EL** Ανοίξτε και κλείστε **AR** اُفتح، اُغلق

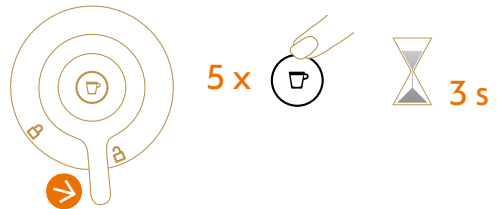

2. Press the button 5 times within 3 seconds

FR Appuyer sur le bouton à 5 reprises dans un intervalle de 3 secondes **DE** Drücken Sie den Knopf innerhalb von 3 Sekunden 5 Mal **IT** Premere il pulsante 5 volte entro 3 secondi **ES** Pulsa el botón 5 veces durante 3 segundos **PT** Pressione o botão 5 vezes em 3 segundos **PL** Naciśnij przycisk 5 razy w ciągu 3 sekund **RU** Нажмите на кнопку 5 раз в течение 3 секунд **NL** Druk op de knop 5 keer binnen de 3 seconden **DA** Tryk herefter på knappen 5 gange inden for 3 sekunder **NO** Trykk på knappen 5 ganger innen 3 sekunder **SV** Tryck på knappen 5 gånger inom 3 sekunder **FI** Paina kahvipainiketta viidesti kolmen sekunnin sisään **CS** Stiskněte tlačítko pětkrát během tří vteřin **SK** Stlačte tlačidlo päťkrát počas troch sekúnd **HU** Nyomja meg a gombot 3 másodperc alatt 5-ször **EL** Πατήστε το κουμπί 5 φορές μέσα σε 3 δευτερόλεπτα **AR** اضغط على الزر ٥ مرات خلال ٣ ثوان

VERTUO PLUS

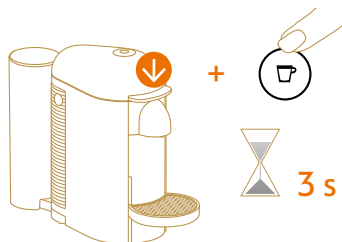
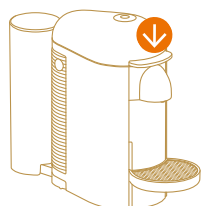

1. Push the lever down

FR Abaisser le levier **DE** Drücken Sie den Hebel herunter **IT** Abbassare la leva **ES** Aprieta la palanca hacia abajo **PT** Empurre a alavanca para baixo **PL** Opuść dźwignię **RU** Нажмите на рычаг сверху вниз **NL** Druk de hendel naar beneden **DA** Tryk håndtaget ned **NO** Skyv spaken ned **SV** Tryck ner spaken **FI** Paina vipu alas **CS** Stlačte páku dolů **SK** Stlačte páku dole **HU** Nyomja le a kart **EL** Πιέστε τον μοχλό προς τα κάτω **AR** ادفع المقبض للأسفل

2. Push the lever and press the button at the same time

FR Abaisser le levier et appuyer simultanément sur le bouton **DE** Drücken Sie den Hebel und drücken Sie gleichzeitig den Knopf **IT** Abbassare la leva e allo stesso tempo mantenere premuto il pulsante **ES** Aprieta la palanca y pulsa el botón al mismo tiempo **PT** Empurre a alavanca e pressione o botão ao mesmo tempo **PL** Naciśnij jednocześnie przycisk i dźwignię **RU** Нажмите на рычаг и на кнопку одновременно **NL** Druk de hendel naar beneden en druk gelijktijdig op de knop **DA** Tryk på håndtaget og tryk på knappen på samme tid **NO** Skyv på spaken og trykk på knappen samtidig **SV** Tryck ner spaken och tryck på knappen samtidigt **FI** Paina vipua ja kahvipainiketta samanaikaisesti **CS** Stlačte páku a zároveň stiskněte tlačítko **SK** Stlačte páku a zároveň stlačte tlačidlo **HU** Nyomja le a kart és közbén nyomja meg a gombot. **EL** Πιέστε τον μοχλό, πατώντας ταυτόχρονα το κουμπί **AR** ادفع المقبض واضغط على الزر في نفس الوقت

3 x

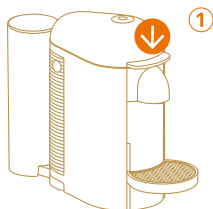

3. Reset to factory settings

FR Réinitialiser les réglages par défaut **DE** Auf Werkseinstellungen zurücksetzen **IT** Ripristinare le impostazioni di fabbrica **ES** Restablece los ajustes de fábrica **PT** Reposição de definições de fábrica **PL** Przywrócić ustawień fabrycznych **RU** Возврат к заводским настройкам **NL** De fabrieksinstellingen herstellen **DA** Gendan til fabriksindstillinger **NO** Tilbakestill til fabrikkinnstillinger **SV** Återställ till fabriksinställning **FI** Palauta tehdasasetukset **CS** Tovární nastavení obnoven **SK** Výrobné nastavenie obnovené **HU** A gyári értékek visszaállítás **EL** Επαναφορά εργοστασιακών ρυθμίσεων **AR** استعادة إعدادات المصنع

16 EMPTYING THE SYSTEM BEFORE A PERIOD OF NON-USE AND FOR FROST PROTECTION, OR BEFORE A REPAIR

FR VIDANGE DU SYSTÈME AVANT UNE PÉRIODE D'INUTILISATION, POUR LE PROTÉGER DU GEL OU AVANT UNE RÉPARATION **DE** ENTLERUNG VOR EINER ZEIT DER NICHTBENUTZUNG, ZUM SCHUTZ VOR FROST ODER VOR EINER REPARATUR

IT SVUOTAMENTO DEL SISTEMA PRIMA DI LUNGHI PERIODI DI INUTILIZZO, PER LA PROTEZIONE ANTIGELO O PRIMA DI UNA RIPARAZIONE **ES** VACIADO DEL SISTEMA ANTES DE UN PERIODO SIN UTILIZAR LA MÁQUINA Y COMO PROTECCIÓN CONTRA HELADAS, O ANTES DE UNA REPARACIÓN **PT** Esvaziar o sistema antes de um período de não utilização ou para proteção contra congelação, ou antes de uma reparação **PL** OPRÓŻNIANIE SYSTEMU WODNEGO PRZED OKRESEM NIEUŻYWANIA EKSPRESU, W CELU UNIKNIĘCIA ZAMROŻENIA LUB PRZED NAPRAWĄ **RU** ОПУСТОШЕНИЕ СИСТЕМЫ НА ВРЕМЯ НЕИСПОЛЬЗОВАНИЯ, ДЛЯ ЗАЩИТЫ ОТ ЗАМЕРЗАНИЯ ИЛИ ПЕРЕД РЕМОНТОМ **NL** SYSTEEM LEGEN VOOR EEN PERIODE VAN NIET GEBRUIKEN, OF OM TE BESCHERMEN TEGEN VORSTSCHADE EN VOOR REPARATIE **DA** TØMNING AF SYSTEMET FØR DU I EN PERIODE IKKE SKAL BRUGE DEN, FOR AT BESKYTTE MOD FROST ELLER FØR EN REPARATION **NO** TØMMING AV SYSTEMET FØR EN LENGRE PERIODE UTEN BRUK, FOR FROSTBESKYTTELSE ELLER FØR EN REPARASJON **SV** TÖMNING AV SYSTEMET FÖR EN LÄNGRE PERIOD UTAN ANVÄNDNING, FÖR FROSTSKYDD ELLER FÖRE REPARATION **FI** JÄRJESTELMÄN TYHJENTÄMINEN ENNEN PITKÄÄ KÄYTTÖTAUKOA, JÄÄTYMISELTÄ SUOJAAMISEKSI TAI ENNEN KORJAUSTA **CS** VYPRÁZDNĚNÍ PŘÍSTROJE TUTO OPERACI PROVÁDĚJTE, KDYŽ SE DELŠÍ DOBU NECHYSTÁTE KÁVOVAR POUŽÍVAT, POTŘEBUJETE JEJ OCHRÁNIT PŘED VPLIVEM MRAZU NEBO PŘED OPRAVOU **SK** VYPRÁZDNENIE PRÍSTROJA TÚTO OPERÁCIU VYKONÁVAJTE, KEĎ SA DLHŠIU DOBU NECHYSTÁTE KÁVOVAR POUŽÍVAŤ, POTREBUJETE HO OCHRÁNIŤ PRED VPLYVOM MRAZU ALEBO PRED OPRAVOU **HU** A RENDSZER ÜRÍTÉSE HASZNÁLATON KÍVÜLI IDŐSZAK ELŐTT, FAGYKÁR MEGELŐZÉSÉRE VAGY JAVÍTÁS ELŐTT **EL** ΕΚΚΕΝΩΣΗ ΣΥΣΤΗΜΑΤΟΣ ΑΝ ΠΡΟΚΕΙΤΑΙ ΝΑ ΠΑΡΑΜΕΙΝΕΙ Η ΣΥΣΚΕΥΗ ΕΚΤΟΣ ΧΡΗΣΗΣ ΚΑΙ ΓΙΑ ΠΡΟΣΤΑΣΙΑ ΑΠΟ ΤΟΝ ΠΑΓΕΤΟ, Η ΠΡΙΝ ΑΠΟ ΕΠΙΣΚΕΥΗ

AR تفریغ الماكينة قبل تركها لفترة طويلة دون استخدام أو للحماية ضد تجمد السوائل أو قبل صيانة الماكينة



1. Empty water tank

FR Vider le réservoir d'eau **DE** Entleeren Sie den Wassertank **IT** Svuotare il serbatoio dell'acqua **ES** Vacía el depósito de agua **PT** Esvazie o depósito de água **PL** Opróżnij zbiornik na wodę **RU** Опустошите резервуар для воды **NL** Maak het waterreservoir leeg **DA** Tøm vandtanken **NO** Tøm vanntanken **SV** Töm vattentank **FI** Tyhjennä vesisäiliö **CS** Vylijte nádobu na vodu **SK** Vylejte nádržku na vodu **HU** Űrtse ki a víztartályt **EL** Αδειάστε το δοχείο νερού **AR** أفرغ خزان الماء

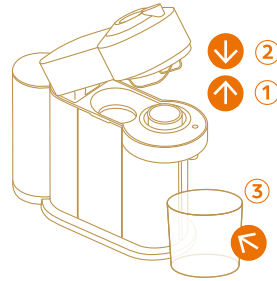

2. Eject capsule, place a container

FR Éjecter la capsule et placer un récipient **DE** Werfen Sie die Kapsel aus, stellen Sie ein Gefäß unter **IT** Espellere la capsula, posizionare un contenitore **ES** Expulsa la cápsula y coloca un recipiente **PT** Ejecte a cápsula e coloque um recipiente **PL** Wyrzuć kapsułę, umieść pojemnik **RU** Извлеките кофе-капсулу, установите контейнер **NL** Verwijder capsule, plaats de orvangbak **DA** Fjern kaffekapslen, placer beholder **NO** Ta ut kapsel, plasser en beholder **SV** Mata ut kapseln, placera en behållare **FI** Vapauta kahvikapseli ja aseta vesiaastia **CS** Vyjměte kapsli a pod výpust umístěte nádobu **SK** Vyberte kapsulu a pod výpust umiestnite nádobu **HU** Ejtse ki a kapszulát és helyezzen alá egy edényt **EL** Βγάλτε την κάψουλα και τοποθετήστε ένα δοχείο **AR** أخرج الكبسولة، ضع الحاوية

VERTUO NEXT

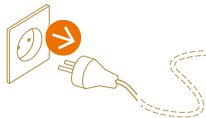

3. Unplug the machine

FR Débrancher la machine **DE** Ziehen Sie den Netzstecker der Maschine **IT** Scollegare la macchina **ES** Desconecta la máquina **PT** Desligue a máquina da tomada **PL** Odłącz ekspres od zasilania **RU** Отключите кофемашину **NL** Haal de stekker uit de stopcontact **DA** Træk stikket ud af maskinen **NO** Koble fra maskinen **SV** Koppla ur maskinen **FI** Irrota kahvikone sähkövirrasta **CS** Vytáhněte přístroj ze zásuvky **SK** Vytiahnite prístroj zo zásuvky **HU** Húzza ki a készüléket **EL** Αποσυνδέστε τη μηχανή από την πρίζα **AR** إ فصل الماكينة

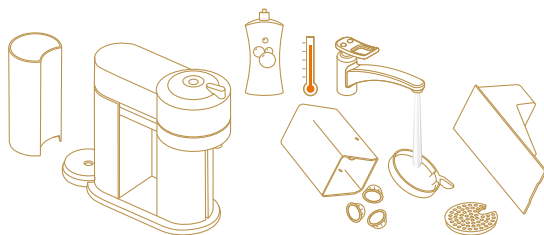

4. Empty and clean

FR Vider et nettoyez **DE** Entleeren und reinigen **IT** Svuotare e pulire **ES** Vacíe y limpie **PT** Esvazie e limpe **PL** Opróżnij i umyj
RU Опустошите и промойте все элементы **NL** Leeg alle gebruikte materialen om deze schoon te maken **DA** Tøm og rengør
NO Tøm og rengjør **SV** Töm och rengör **FI** Tyhjennä ja puhdista **CS** Vyprázdňte zásobníky a vyčistěte jednotlivé části **SK** Vyprázdňte zásobníky a vyčistite jednotlivé časti **HU** Űrítse ki és tisztítsa meg **EL** Αδειάστε και καθαρίστε τη μηχανή **AR** فارغة ونظيفة

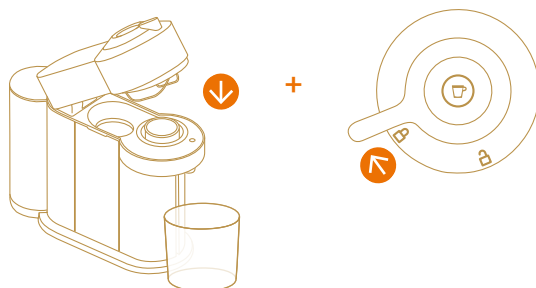

5. Close and lock

FR Fermer et verrouiller **DE** Schließen und verriegeln Sie sie **IT** Chiudere e bloccare **ES** Cierra y bloquee **PT** Feche e bloquee **PL** Zamknij i zablokuj
RU Закрыйте и заблокируйте **NL** Sluit en vergrendel **DA** Luk og lås **NO** Lukke og låse **SV** Stäng och lås **FI** Sulje ja lukitse kansi **CS** Vše zavřete a uzamkněte **SK** Všetko zatvorte a zamknite **HU** Csukja le és zárja be **EL** Κλείστε και ασφαλίστε **AR** أغلق وأقفل



6. Press and hold while plugging

FR Appuyer longuement tout en branchant **DE** Drücken und halten Sie den Knopf gedrückt, während Sie den Netzstecker einstecken **IT** Premere e mantenere premuto mentre si collega **ES** Mantén pulsado el botón mientras la conectas **PT** Pressione e mantenha pressionado enquanto liga a máquina à tomada **PL** Naciśnij i przytrzymaj podczas podłączania **RU** Нажмите и удерживайте во время подключения **NL** Houd ingedrukt tijdens het insteken van de stekker in het stopcontact **DA** Tryk og hold mens du sætter stikket i igen **NO** Trykk og hold mens du kobler til **SV** Håll intryckt medan du ansluter **FI** Paina kahvipainiketta ja liitä virtajohto pitäen kahvipainiketta pohjassa **CS** Stiskněte tlačítko a držte jej, zatímco přístroj zapojujete do zásuvky **SK** Stlačte tlačidlo a držte ho, zatiaľ čo prístroj zapájate do zásuvky **HU** Nyomja meg a gombot, miközben visszadugja a gépet **EL** Πατήστε παρατεταμένα ενώ συνδέετε τη μηχανή στην πρίζα **AR** اضغط باستمرار على الزر أثناء وصل الماكينة بالمقبس

VERTUO PLUS

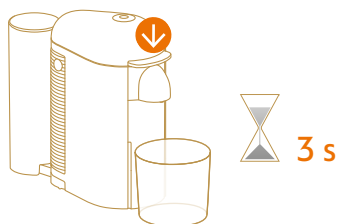

3. Turn the machine off

FR Éteindre la machine **DE** Schalten Sie die Maschine aus **IT** Spegnera la macchina **ES** Apaga la máquina **PT** Desligue a máquina **PL** Wyłącz ekspres **RU** Выключите кофемашину **NL** Schakel de machine uit **DA** Sluk maskinen **NO** Slå av maskinen **SV** Stäng av maskinen **FI** Sammuta kahvikone **CS** Vypněte přístroj **SK** Vypnite prístroj **HU** Kapcsolja ki a gépet **EL** Ανεργοποιήστε τη μηχανή **AR** أطفئ الماكينة

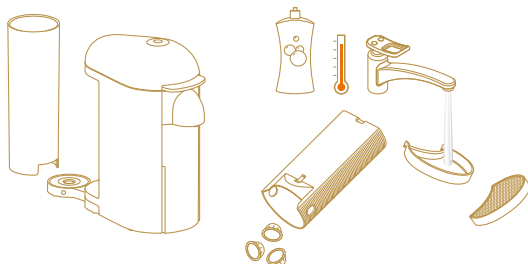

4. Empty and clean

FR Vider et nettoyer **DE** Entleeren und reinigen Sie sie **IT** Svuotare e pulire **ES** Vacía y limpia **PT** Esvazie e limpe **PL** Opróżnij i wyczyść **RU** Опустошите и очистите **NL** Legen en reinigen **DA** Tøm og rengør **NO** Tøm og rengjør **SV** Töm och rengör **FI** Tyhjennä ja puhdista **CS** Vyprázdňte zásobníky a vyčistěte jednotlivé části **SK** Vyprázdňte zásobníky a vyčistite jednotlivé časti **HU** Ürítse ki és tisztítsa meg **EL** Αδειάστε και καθαρίστε τη μηχανή **AR** فارغة ونظيفة

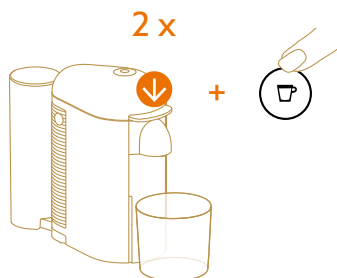

5. Start emptying the system

FR Commencer à vider le système **DE** Starten Sie den Entleerungsvorgang **IT** Iniziare lo svuotamento del sistema **ES** Inicia el vaciado del sistema **PT** Inicie o esvaziamento do sistema **PL** Rozpocznij opróżnianie układu **RU** Начните опустошать систему **NL** Begin met het leegmaken van het systeem **DA** Start med at tømme systemet for vand **NO** Start tømme systemet **SV** Börja tömma av systemet **FI** Aloita järjestelmän tyhjennys **CS** Proveďte vyprázdňení přístroje **SK** Vykonajte vyprázdnenie prístroja **HU** Kezdje a rendszer ürítését **EL** Ξεκινήστε τη διαδικασία εκένωσης του συστήματος **AR** إبدأ بتفريغ النظام

17 DISPOSAL AND ENVIRONMENTAL PROTECTION

FR RECYCLAGE ET PROTECTION DE L'ENVIRONNEMENT **DE** ENTSORGUNG UND UMWELTSCHUTZ **IT** SMALTIMENTO E PROTEZIONE AMBIENTALE **ES** ELIMINACIÓN Y PROTECCIÓN MEDIOAMBIENTAL **PT** ELIMINAÇÃO E PROTECÇÃO AMBIENTAL **PL** UTYLIZACJA I OCHRONA ŚRODOWISKA **RU** УТИЛИЗАЦИЯ И ОХРАНА ОКРУЖАЮЩЕЙ СРЕДЫ **NL** AFVAL EN BESCHERMING VAN HET MILIEU **DA** BORTSKAFFELSE OG BESKYTTELSE AF MILJØ **NO** AVFALLSHÅNDTERING OG MILJØHENSYN **SV** AVFALLSHANTERING OCH MILJÖSKYDD **FI** HÄVITTÄMINEN JA YMPÄRISTÖNSUOJELU **CS** LIKVIDACE A OCHRANA ŽIVOTNÍHO PROSTŘEDÍ **SK** LIKVIDÁCIA A OCHRANA ŽIVOTNÉHO PROSTREDIA **HU** MEGSEMMISÍTÉS ÉS KÖRNYEZETVÉDELLEM **EL** ΔΙΑΘΕΣΗ ΑΠΟΡΡΙΜΜΑΤΩΝ ΚΑΙ ΠΡΟΣΤΑΣΙΑ ΤΟΥ ΠΕΡΙΒΑΛΛΟΝΤΟΣ **AR** التخلص من الماكينة وحماية البيئة

EN This appliance complies with the EU Directive 2012/19/EC. Packaging materials and appliance contain recyclable materials. Your appliance contains valuable materials that can be recovered or can be recycled. Separation of the remaining waste materials into different types facilitates the recycling of valuable raw materials. Leave the appliance at a collection point. You can obtain information on disposal from your local authorities. To know more about **Nespresso** sustainability strategy, go to www.nespresso.com/positive

FR Cet appareil est conforme à la Directive de l'UE 2012/19/CE. Les matériaux d'emballage et l'appareil contiennent des matières recyclables. Votre appareil contient des matériaux valorisables qui peuvent être récupérés ou recyclés. Le tri des matériaux en différentes catégories facilite le recyclage des matières premières valorisables. Déposer l'appareil à un point de collecte. Pour obtenir des renseignements sur le recyclage, contacter les autorités locales. Pour en savoir plus sur les engagements de **Nespresso** en matière de recyclage et de protection de l'environnement, rendez-vous sur <https://www.nespresso.com/entreprise/>

DE Dieses Gerät entspricht der EU-Richtlinie 2012/19 / EG. Die Verpackung sowie das Gerät enthalten wiederverwertbare Materialien. Ihr Gerät

enthält wertvolle Materialien, die durch Recycling wiedergewonnen werden können. Das Aufteilen der restlichen Abfallstoffe erleichtert das Recycling der wertvollen Rohstoffe. Geben Sie das Gerät zu einer entsprechenden Sammelstelle. Informationen zu den Sammelstellen erhalten Sie bei den örtlichen Behörden. Um mehr über das **Nespresso** Nachhaltigkeitsprogramm zu erfahren, besuchen Sie www.nespresso.com/positive

IT Questa macchina è conforme alla direttiva 2012/19/UE. I materiali dell'imballaggio e il contenuto dell'apparecchio sono materiali riciclabili. La macchina contiene materiali di valore che possono essere recuperati o riciclati. La separazione dei rifiuti rimanenti in diverse categorie facilita il riciclo delle materie prime preziose. Lasciare l'apparecchio in un'isola ecologica. È possibile ottenere maggiori informazioni contattando le autorità locali. Per saperne di più sulla strategia di sostenibilità di **Nespresso** visitare il sito www.nespresso.com/it/it/our-choices/

ES Este aparato cumple la Directiva de la UE 2012/19/CE. Los materiales de embalaje y el aparato contienen materiales reciclables. Este aparato contiene materiales valiosos que se pueden recuperar o reciclar. La clasificación de los materiales de desecho restantes facilita el reciclaje de materias primas valiosas. Deja el aparato en un

punto de reciclaje. Puedes obtener información sobre la eliminación de las autoridades de tu localidad. Para conocer mejor la estrategia de sostenibilidad de **Nespresso**, entra en www.nespresso.com/positive

PT Este aparelho cumpre com as Diretiva da EU 2012/19/EC. O material de embalagem e o equipamento contém materiais recicláveis. O seu aparelho contém materiais valiosos que podem ser recuperados ou reciclados. A separação dos restantes materiais residuais por tipo facilita a reciclagem de matérias-primas valiosas. Deixe o aparelho num ponto de recolha. Pode obter informações sobre a eliminação junto das autoridades locais. Para saber mais sobre a estratégia de sustentabilidade da **Nespresso**, consulte www.nespresso.com/positive

PL Urządzenie wyprodukowano zgodnie z Dyrektywą 2002/96/WE. Opakowanie i samo urządzenie wykonano z materiałów recyklingowych. Urządzenie zawiera cenne materiały, które nadają się do odzysku lub recyklingu. Podział materiałów odpadowych na różne rodzaje umożliwia recykling cennych surowców. Należy oddać ekspres do punktu zbiórki takich urządzeń. Informacje na temat utylizacji odpadów można uzyskać u odpowiednich władz lokalnych. Aby dowiedzieć się więcej o strategii zrównoważonego rozwoju **Nespresso**, odwiedź stronę www.nespresso.com/positive

RU Данная кофемашина соответствует директиве EC 2012/19/EC. Упаковочные материалы и устройство содержат материалы, пригодные для переработки. Ваша кофемашина содержит ценные материалы, которые могут быть восстановлены или могут быть переработаны. Разделение утилизируемых отходов на различные типы облегчает переработку ценного сырья. Оставьте вашу кофемашину в пункте сбора. Вы можете получить информацию об утилизации у местных органов власти. Чтобы узнать больше о стратегии устойчивого развития **Nespresso**, перейдите по ссылке www.nespresso.com/positive

NL Deze machine voldoet aan de EU-richtlijn 2012/19/EC. Verpakkingsmaterialen en machine bevatten recyclebare materialen. Jouw machine bevat waardevolle materialen die teruggewonnen of gerecycled kunnen worden. Door de resterende afvalstoffen te scheiden is recycling van waardevolle grondstoffen gemakkelijker. Laat de machine achter bij een verzamelpunt. Je kunt informatie over verwijdering krijgen bij uw lokale autoriteiten. Kijk op www.nespresso.com/positive als je meer wilt weten over de duurzaamheidsstrategie van **Nespresso**.

DA Dette apparat overholder EU Direktiv 2012/19/EC. Emballage og apparat indeholder materialer, der kan genbruges. Dit apparat indeholder

værdifulde materialer, der kan genbruges eller genbruges. Sortering af affaldsprodukter i forskellige typer, gør genbrug af værdifulde råvarer nemmere. Aflever apparatet på en genbrugsplads. Du kan finde oplysninger om bortskaffelse hos dine lokale myndigheder. For at læse mere om **Nespresso**'s strategi for bæredygtighed, kan du besøge www.nespresso.com/dk/da/our-choices

NO Denne maskinen er i overensstemmelse med EU-direktivet 2012/19/EC. Pakningsmaterialer og maskinen inneholder materialer som kan resirkuleres. Maskinen inneholder verdifulle materialer som kan gjenvinnes eller resirkuleres. Maskinen inneholder flere ulike avfallsemner som skal sorteres og resirkuleres til verdifulle råmaterialer. Lever inn maskinen ved din miljøstasjon. Lokale myndigheter kan gi deg mer informasjon om avfallshåndtering. For mer informasjon om **Nespresso** sin strategi for bærekraft, gå til www.nespresso.com/positive

SV Denna maskin uppfyller EU-direktiv 2012/19/EG. Förpackningsmaterial och maskin innehåller återvinningsbara material. Din maskin innehåller värdefulla material som kan återvinnas. Separering av återstående avfallsmaterial till olika typer underlättar återvinning av värdefulla råvaror. Lämna maskinen på en samlingspunkt för återvinning. Du kan få information om bortskaffande från din lokala myndighet. För att veta mer om **Nespresso**'s hållbarhetsstrategi, gå till www.nespresso.com/positive

FI Tämä laite noudattaa EU-direktiiviä 2012/19/EC. Pakkausmateriaalit ja laite sisältävät kierrätettävissä materiaaleja. Laitteesi sisältää arvokkaita materiaaleja, jotka voidaan ottaa talteen tai kierrättää. Jäljelle jääneiden jätemateriaalien lajittelu eri tyyppeihin auttaa arvokkaiden raaka-ainoiden kierrätystä. Vie laite keräyspisteeseen. Lisätietoa hävittämisestä saa paikallisviranomaisilta. Voit lukea lisää **Nespresso** kestävän kehityksen strategiasta osoitteesta www.nespresso.com/positive/fi/fi/

CS Tento přístroj odpovídá Směrnici Evropské unie č. 2012/19/EC. Obaly i samotný přístroj obsahují recyklovatelné materiály. Váš přístroj obsahuje cenný materiál, který může být obnoven nebo recyklován. Třídění ostatního odpadu na jednotlivé druhy zjednodušuje recyklaci cenných surovin. Informace o nakládání s odpadem můžete získat od místních správních orgánů. O strategii udržitelnosti značky **Nespresso** se dozvíte více na www.nespresso.com/positive

SK Tento prístroj zodpovedá Smernici Európskej únie č. 2012/19/EC. Obaly aj samotný prístroj obsahujú recyklovateľné materiály. Váš prístroj obsahuje cenný materiál, ktorý môže byť obnovený alebo recyklovaný. Triedenie ostatného odpadu na

jednotlivé druhy zjednodušuje recykláciu cenných surovín. Informácie o nakladaní s odpadom môžete získať od miestnych samosprávnych orgánov. O stratégii udržateľnosti značky **Nespresso** sa dozviete viac na www.nespresso.com/positive

HU Ez a készülék megfelel a 2012/19/EC EU direktívának. A csomagolásban és a készülékben újrahasznosítható anyagok találhatóak. Az Ön készülékében értékes, újra használható vagy újrahasznosítható anyagok találhatóak. A szelektív hulladékgyűjtés lehetővé teszi az értékes nyersanyagok újrahasznosítását. Adja le a készüléket egy gyűjtőhelyen. Az ártalmatlanítás módjáról a helyi hatóságoktól kaphat információkat. Tudjon meg többet a **Nespresso** fenntarthatósági stratégiájáról a www.nespresso.com/positive oldalon.

EL Αυτή η συσκευή συμμορφώνεται με την ευρωπαϊκή Οδηγία 2012/19/ΕΚ. Η συσκευή και η συσκευασία της περιέχουν ανακυκλώσιμα υλικά. Η συσκευή περιέχει πολύτιμα υλικά που μπορούν να ανακτηθούν ή να ανακυκλωθούν. Ο διαχωρισμός των υπόλοιπων άχρηστων υλικών σε διαφορετικούς τύπους διευκολύνει την ανακύκλωση των πολύτιμων πρώτων υλών. Παραδώστε τη συσκευή σε ένα σημείο συλλογής. Μπορείτε να βρείτε πληροφορίες για τη διάθεση των απορριμμάτων από τους τοπικούς φορείς. Για να μάθετε περισσότερα σχετικά με τη στρατηγική της **Nespresso** για θέματα βιωσιμότητας, ανατρέξτε στη διεύθυνση www.nespresso.com/positive

AR يتوافق هذا الجهاز مع توجيه الاتحاد الأوروبي ١٢/١٩٢/EC. مواد التغليف والجهاز يحتويان على مواد قابلة لإعادة التدوير. يحتوي الجهاز على مواد يمكن استردادها أو إعادة تدويرها. لذلك ننصح بفصل أجزاء الماكينة وفقاً لأنواعها المختلفة حتى يسهل إعادة تدوير المواد الخام. اترك الجهاز عند نقطة الاستلام. يمكنك الحصول على المعلومات اللازمة حول التخلص من الجهاز أو تصريفه من السلطة المحلية في مكان إقامتك. لمعرفة المزيد عن استراتيجية نسبريسو للاستدامة، زوروا الموقع الإلكتروني www.nespresso.com/positive

